

bu
you



Infrico



CATÁLOGO
DE REPUESTOS
Y ACCESORIOS

24



infricobyyou.com



🌐 **infricobyyou.com**

Pedidos

✉ pedidorepuestos@infrico.com

Plazos & Consultas

✉ repuestos@infrico.com

☎ (+34) 957 51 14 68

💬 Chat (+34) 648 14 77 57

Servicio Técnico

✉ serviciotecnico@infrico.com

☎ (+34) 957 59 51 16

☎ (+34) 682 28 74 83

Administración & Devoluciones

✉ sat.administracion@infrico.com

☎ (+34) 957 51 14 68

ÍNDICE

- 00** Empresa/
Nuestra WEB/
Condiciones de venta
- 01** Repuestos Infrico
- 02** Semielaborados
- 03** Repuesto Comercializado
- 04** Cámaras
- 05** Uds. Condensadoras,
Cámaras y Abatidores
- 06** Herramientas, Limpieza y Filtros
- 07** Equipamiento Murales y Vitrinas
- 08** Equipamiento Buffet
- 09** Delivery
- 10** Repuestos Cocina
- 11** Grifería



ÍNDICE

01 Repuestos Infrico

1.1 Abatidores	18
1.2 Compresores	19
1.2.1 Comp. R134/R404	20
1.2.2 Compresores R600/R290	21
1.2.3 Compresores ABT	22
1.3 Condensadores	23
1.4 Evaporadores	24
1.5 Ventiladores	30
1.6 Válvulas y Filtros	32
1.7 Capilares	33
1.8 Recipientes de Líquido	34
1.9 Controladores	34
1.10 Led y Fuentes	38
1.11 Aparamenta eléctrica	41
1.12 Resistencia	42
1.13 Bandejas	44
1.14 Parrillas	45
1.15 Guías y Soportes	47
1.16 Rejillas de Ventilación	50
1.17 Rodapiés Vitrinas	50
1.18 Herraje	51
1.19 Perfilería y Mecanismos	55
1.20 Burletes y Perfil Plástico	57
1.21 Cristales y Termopanes	64
1.22 Puertas / Tabica y Metacrilato	71
1.23 Encimeras Cuarzo y Mármol	74
1.24 Cortinas, Pistones y Anclajes	74
1.25 Tornillería	76
1.26 Varios Montaje	79

02 Semielaborados

2.1 Cuadro Mandos y Rejilla	80
2.2 Accesorio Self-Service	89
2.3 Encimeras	90
2.4 Estantes y Bandejas	93
2.5 Kit de cajones	94
2.6 Monoblock	96
2.7 Patas	96
2.8 Puertas, Marcos y Postizos	97
2.9 Tapas de Cámara y Cajón	103
2.10 Tolvas Cafeteras	104
2.11 Unidades Condensadoras	104
2.12 Complem. Murales y Vitrinas	106

03 Repuesto Comercializado

3.1 Repuesto de Lavado	114
3.2 Repuesto Máquina de Hielo	123
3.3 Rep. Conservadoras y Arcones	126
3.4 Repuesto Cortadoras	132
3.5 Repuesto Freidoras	134
3.6 Repuesto Planchas	135
3.7 Repuesto Grill	136
3.8 Repuesto Tostadores	137
3.9 Repuesto Termos	139
3.10 Repuesto Envasadoras	140
3.13 Armarios de Pastelería	142
3.14 Hornos	144
3.15 Repuesto Carros Calientes	146
3.16 Repuesto Microondas	147

04 Cámaras

4.1 Repuesto Cámaras	148
4.2 Repuesto Unidades Condensadoras Cámara y Abatidores	150

05 Unidades Condensadoras,
Cámaras y Abatidores**152****06** Herramientas, Limpieza
y Filtros

6.1 Herramientas	154
6.2 Limpieza	156
6.3 Filtros de Agua	157

07 Equipamiento, Murales
y Vitrinas**158****08** Equipamiento Buffet

8.1 Servicio	172
8.2 Carritos y Almacenaje	173

09 Delivery**174****10** Repuestos de Cocina**176****11** Grifería**179**





Súbete
y eleva
tu negocio



CONOCE NUESTRA WEB

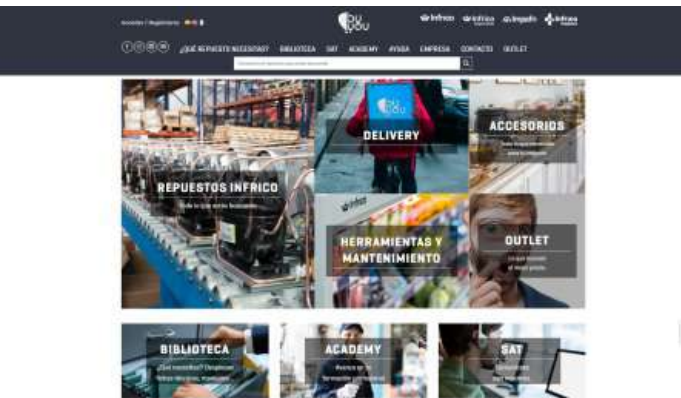

REPUUESTOS INFRICO: ¿Que estás buscando?



TOP 5: Los productos más destacados



By you es una plataforma digital postventa donde realizar la compra online de nuestros accesorios y repuestos, y donde encontrar despieces, manuales, fichas técnicas, esquemas eléctricos y vídeos técnicos de los productos de Infrico.

Infrico, líder nacional en la distribución e instalación de vitrinas y armarios frigoríficos para hostelería, lanza by you consciente de que ofrecer productos de calidad no basta en un entorno industrial que evoluciona rápidamente, por lo que ponemos al servicio de nuestro cliente un producto pensado y diseñado por y para él.

Desde Infrico by you, queremos ofrecer a nuestros clientes una forma rápida y eficaz de acceder a la información que precisan en cada momento, una manera de obtener repuestos los 365 días del año, con pago sencillo y plazo de entrega garantizado de 24 – 72 horas en piezas en stock, además de ofrecer formación técnica y comercial para ayudar a que tu negocio crezca, porque para Infrico nuestros clientes son lo más importante.

Apoyándonos en las nuevas tecnologías ofrecemos una solución en tiempo real, efectiva y completa, una realidad que se materializa a través de Infrico by you.

Y es que, tener acceso en cualquier momento y a un solo clic a la documentación técnica de nuestro amplio catálogo, donde encontrar más de 3000 fichas técnicas, más de 4000 despieces de los productos, pasando por los certificados CE, es sin duda una gran ventaja. Al igual que lo es tener a su disposición más de 11000 repuestos disponibles en cualquier momento y lugar, con plataforma de pago instantáneo y rápida expedición. Sin olvidar la formación, muy importante en estos tiempos en los que la tecnología se desarrolla tan rápidamente.

La tranquilidad, la confianza, la seguridad y la ausencia de incertidumbres es lo que nos ha hecho líderes nacionales, algo que deseamos agradecer a nuestros clientes poniendo a su disposición la plataforma Infrico by you.

Infrico piensa en ti.
Infrico para ti.
Infrico by you.

ENCUENTRA TU REPUESTO (E-commerce)

- Encuentra todas las categorías de forma fácil en ¿que repuesto necesitas?
- Todos los repuestos están ordenados por familias.
- Además te podrás registrar de forma muy fácil, en el margen izquierdo superior incluyendo tus datos.
- Una vez registrado podrás ver el precio, stock e información técnica adicional.



ACADEMY

Acceso a videos técnicos y catálogo audiovisual interactivo de equipos, tanto desde la página web como desde nuestras redes sociales.



VIDEOS TÉCNICOS



Sustitución de evaporador en mesa IMCN



Sustitución puerta de un armario



Sustitución monoblock y micro en armario



Sustitución kit cajones



Entra en nuestras redes sociales



NOTICIAS DE FORMACIÓN



BIBLIOTECA

Se divide en varios espacios de búsqueda de información y escandallos de equipos introduciendo el número el número de serie.

Despieces:

en el buscador se explica como localizar un despiece actual y despiece antiguo incluyendo la nomenclatura correcta.

Fichas técnicas:

Seleccionando equipo o año.

Comercializado:

Está toda la información relacionada, despieces, manuales y fichas técnicas de cada equipo.

Certificados de calidad:

seleccionando el equipo.

Manuales:

Se encuentran todos modelos antiguos y actuales además de acceso a descarga del código QR.

DESPIECES

Tenga en cuenta las siguientes indicaciones para encontrar el despiece del equipo que busca:

- Introduzca las siglas del modelo.

Por ejemplo, si buscamos el modelo BMGN2450 de 2018, debe seleccionar entre las diferentes versiones que aparecen: _1, _2, _3, + y DP.

Mientras mayor es el número, más moderna es la versión del equipo.

Pueden existir versiones con gases R134, R404, R290, R600 y DP).

Los equipos anteriores a 2018 con gas refrigerante R134 Y R404 usaban indistintamente el modelo de controlador 308x11 (Carel) o 308x27 (Dixell) para refrigeración, y el código 308x05 (Carel o Dixell) para congelación.

En el despiece viene listada una sola marca por lo que habrá que identificarlo antes de tramitación.

- Para buscar los nuevos despieces de las nuevas murales, debe introducir el código 902D_.

Por ejemplo, si buscamos el modelo ML_DG, utilizaríamos el código 902D001_MLDG.

Otro ejemplo: para la gama de murales MX_G2 se utilizaría el código 902D028MXG2.

- Si no localiza el despiece que necesita, póngase en contacto con el Departamento SAT de Infrico.

The screenshot displays the 'BIBLIOTECA' (Library) section of the Infrico website. It features a search bar at the top right. Below it, the 'DESPIECES' (Parts) section provides instructions on how to search for parts using model codes and version numbers. The 'FICHAS TÉCNICAS' (Technical Sheets) section offers a search bar for technical data. The 'COMERCIALIZADO' (Commercialized) section includes a QR code and a link to download documentation. The 'CERTIFICADOS CONFORMIDAD EUROPEA' (European Conformity Certificates) section lists various categories like 'Cabinas', 'Hielo', 'Aire', etc. Finally, the 'DESCARGA TUS MANUALES DE USUARIO' (Download your user manuals) section provides a QR code and a link to download user manuals.

BUSCADOR

Es una de las piezas claves de la página web, donde encontrarás fácilmente toda la información necesaria para tu equipo.

Actualmente, si seleccionas el controlador de un equipo, podrás encontrar:

Manual de parámetros

Dar solución en el menor tiempo posible es esencial para nosotros, por ellos ponemos al alcance en cualquier termostato el manual de parámetros de nuestras máquinas, si estás registrado.

Esquemas eléctricos

Sácale el máximo partido a tu registro. By you ahora dispone de los esquemas eléctricos para los clientes registrados.

Descuentos y novedades

Una vez registrado podrás ver tu precio con descuento aplicado y, además, te beneficiarás del envío mensual con todas nuestras ofertas y novedades.

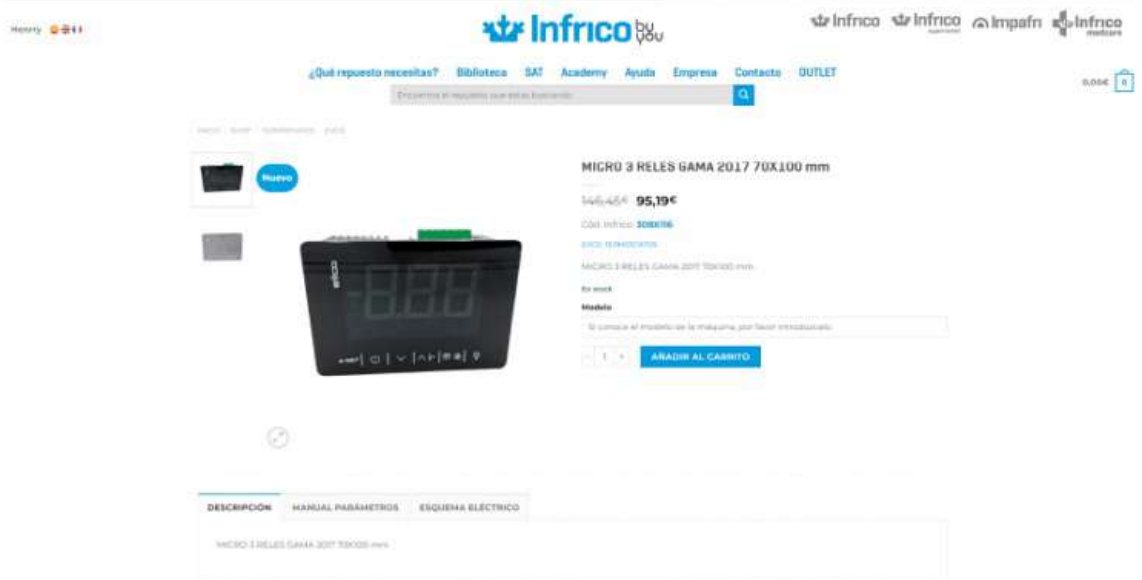

Descubre el buscador de piezas introduciendo el número de serie en el buscador de la biblioteca. Recuerda que empieza por 3000, y es un código de 10 dígitos:



GRUPO Infrico®



INFRICO nace en 1986 con un objetivo claro: generar las mejores soluciones de refrigeración adaptadas a las necesidades específicas de cada cliente. **Vanguardia tecnológica, calidad certificada y la excelencia de sus productos son las garantías** que avalan su compromiso de innovación y que la han posicionado como líderes absolutos en el sector del equipamiento del frío comercial.

La empresa ofrece una muy amplia gama de maquinaria que abarca todo lo relacionado con el frío para el sector **HORECA**, panadería, pastelería, heladería, catering y también **Supermarket**, mediante su línea específica, a través del frío. También el sector biomédico y de laboratorio con su prestigiosa línea **Infrico Medcare**.

Con clientes en todo el mundo y una gran cuota de mercado nacional, la compañía, que se encuentra en un continuo proceso de crecimiento y expansión, cuenta en la actualidad con más de quinientos empleados repartidos en 13





delegaciones en España y 16 en el extranjero. Además, en una firme apuesta por la estabilidad y el bienestar social, más del 90% de los trabajadores son empleados fijos.

Infrico posee el Certificado de **Origen Español Certificado** (O.E.C.) que acredita que sus productos son fabricados en España, convirtiéndose así en la primera compañía del sector que logra este sello en nuestro país, tras superar con éxito su exhaustivo proceso de auditoría.

Sus centros de producción ubicados en Lucena, en la provincia de Córdoba, son unas de las instalaciones industriales más modernas de España. Tres plantas, Infrico, Infrico Supermarket e Impafri, que cuentan con una superficie total de **160.000 metros cuadrados** destinados a producción, actividades logísticas y oficinas.



CONDICIONES DE VENTA

GENERAL

Las presentes condiciones de venta regirán la relación entre INFRICO S.L. y el cliente empresa y/o profesional (no consumidor), y reemplazan cualquier otro término que aparezca en éste o en cualquier otro documento salvo que se indique lo contrario de manera específica por escrito y por parte de un consejero de INFRICO S.L. Así pues, las presentes condiciones de venta anulan y excluyen cualquier otra estipulación incorporada por el cliente, bien en el propio pedido, bien durante cualquier tipo de negociación o transacción comercial en curso establecida entre INFRICO S.L. y el cliente, constituyendo el pleno entendimiento entre INFRICO S.L. y el cliente para la venta de los productos de la primera.

Las informaciones que figuran en el catálogo, página web o en cualquier otro soporte de INFRICO S.L., son facilitadas por los fabricantes de los respectivos productos.

INFRICO S.L. responde por las obligaciones contenidas en las ofertas comerciales que realiza en su página web, durante su vigencia, y por todas las condiciones de venta, facturación y entrega de productos que consten expresamente o no en el contrato entre INFRICO S.L. y el cliente.

Las siguientes condiciones corresponden a todas las empresas del grupo Infrico (desde ahora, INFRICO S.L.) que se indican a continuación: INFRICO SL
INFRICO SUPERMARKET
IMPAPRI

PRECIOS

INFRICO S.L. informará en todo momento del precio aplicable a cada producto. La venta de los productos se llevará a cabo, en todo caso, por el precio que aparece en la página web al momento de realizar el pedido.

Los precios publicados en nuestra página web NO INCLUYEN EL IVA, el cual será añadido en la cesta de la compra.

PEDIDOS

1. INFRICO S.L. realizará los pedidos según el pedido del cliente y no sustituirá un producto por otro a menos que se le den instrucciones específicas de hacerlo, o a no ser que el producto haya sido sustituido.

2. Sujeto a la disponibilidad de stock, el cliente podrá realizar pedidos sin cantidad mínima.

3. Siempre que se realice el cobro de un pedido completo pero, por diversas circunstancias, no se encuentre en stock la cantidad total de productos incluidos en el pedido, la cantidad correspondiente al precio de los productos que no sea posible suministrar se considerará cancelada y se reintegrará el importe correspondiente en la cuenta bancaria del cliente o en la cuenta asociada a la tarjeta de crédito empleada para realizar el pago del pedido.

INFRICO S.L. se reserva el derecho de denegar el acceso al servicio, cancelar cualesquiera cuentas y eliminar o modificar cualquier contenido en caso de que el usuario incumpla la legislación vigente, las presentes Condiciones de Venta o cualesquiera otros términos y condiciones o políticas aplicables.

ENVIOS

Las entregas se efectuarán en la dirección de entrega indicada en el pedido, por el medio de transporte y transportista elegido por INFRICO S.L.

Los gastos de envío son a cargo del comprador y se incluyen en la factura bajo el concepto «Portes». Los gastos de envío dependerán del importe del pedido, peso y otras consideraciones a tener en cuenta en la entrega:

Pedidos superiores a 100 € (IVA no incluido): GRATIS (península y Baleares)

Pedidos inferiores a 100 € (IVA no incluido): en la web de <https://repuestos.infrico.com>: según cotización en la plataforma web.

Por teléfono, fax u otros medios diferentes a <https://repuestos.infrico.com>: 12 € (península y Baleares)

En caso de rechazo a hacerse cargo de los bienes puestos a su disposición en los términos convenidos, el comprador deberá devolver a INFRICO S.L. los bienes entregados, sin ninguna demora indebida y, en cualquier caso, a más tardar en el plazo de 30 días naturales. Además, deberá hacerlo en el embalaje original, incluyendo los manuales correspondientes y accesorios originales si los hubiera.

En tal caso, el comprador se hará cargo de los costes directos de devolución de los bienes.

El comprador será responsable de la disminución de valor de los bienes resultante de una manipulación de estos distinta a la necesaria para establecer su naturaleza, sus características o su funcionamiento correspondiente a un 20% del valor.

En caso de que un pedido no programado generara varias entregas, puede tener recargo según la empresa de transporte utilizado.

Al hacer la petición del pedido, se asume que el cliente conoce y acepta las condiciones generales de venta que figuran en nuestro catálogo en vigor en la fecha de realizar el pedido así como las de la página web:

<https://repuestos.infrico.com>.

Los embalajes nunca supondrán un incremento en los precios del material y no se cargará ningún importe por los costes de preparación de los pedidos.

ENVIOS A CANARIAS, CEUTA Y MELILLA

Los gastos de IGIC (impuesto local) y Aduana no están incluidos en el total del pedido, por lo tanto, no aparecerán reflejados en la factura. Estos gastos deberán ser abonados al transportista en el momento de la entrega del pedido.

Los pedidos para entrega en Canarias, Ceuta y Melilla no llevan IVA. En caso de que el importe aparezca reflejado en su confirmación de pedido, éste no será incluido en la factura.

El plazo de entrega es de aproximadamente una semana sujeto a la disponibilidad de stock. Los plazos reflejados en la web son para pedidos con entrega en península.

PLAZO DE ENTREGA

Plazo de entrega para los recambios en stock es de 24-72 horas después de recibir la confirmación del pago del pedido, sujeto a la disponibilidad de stock.

INSPECCIÓN, RETRASOS DE TRÁNSITO Y

NO-ENTREGA

EL CLIENTE DEBERÁ INSPECCIONAR LOS PRODUCTOS coincidiendo con el acto de entrega y, en caso de observar cualquier defecto en los productos o en caso de producirse cualquier otra incidencia relacionada con el suministro realizado, incluidas la entrega incompleta, errónea y la no entrega de uno o más productos contenidos en el pedido, deberá notificarlo de la forma más detallada posible a INFRICO S.L., en un plazo no superior a los 24 horas en cuyo caso, será de aplicación lo establecido en la cláusula "Devoluciones y coste de manipulación".

Si el cliente no realizara tal notificación, se asumirá de manera definitiva que los productos están, en todos los aspectos, de acuerdo con el contrato y libres de cualquier defecto que resultase evidente en un examen razonable, y en consecuencia, se considerará que el cliente ha aceptado los productos.

El cliente deberá rechazar los paquetes que se entreguen dañados y justificarlo posteriormente con fotografía. Excepto en lo establecido en los párrafos 1 y 3 de esta cláusula, en ninguna circunstancia, INFRICO S.L. tendrá la obligación de compensar al cliente por daños o por la falta de entrega o retraso en la entrega de todos o parte de los productos sea cual sea el motivo, o por cualquier pérdida consecutiva o de otra índole surgida de la falta o del retraso en la entrega.

TRANSMISIÓN DEL RIESGO Y DE LA PROPIEDAD

El riesgo de pérdida o daño de los productos se transferirá al cliente en el momento de la entrega, bien al mismo, o desde el transportista. Por el contrario, la propiedad de los productos, no se transmitirá al cliente hasta que todas las sumas debidas a INFRICO S.L. por parte del cliente hayan sido abonadas.

El impago de las cantidades adeudadas en concepto de precio y gastos por parte del comprador facultará al vendedor a exigir su cumplimiento o a dar por resuelto el contrato con la indemnización de daños y perjuicios. La falta de entrega del bien por parte del vendedor dará idéntica opción al comprador.

GARANTÍA

INFRICO S.L., previa comprobación de aquella garantiza el reemplazo, reparación o abono a su elección de los productos suministrados que no cumplan las condiciones bajo las que fueron vendidos, en los 24 meses posteriores a la entrega.

La aceptación por parte de INFRICO S.L. de la devolución del material, estará condicionada a que los productos o piezas a los que se refiera la devolución sean devueltos a INFRICO S.L. dentro de dicho periodo adecuadamente embalados a la dirección que INFRICO S.L. haya notificado por escrito al cliente en el momento de la entrega. Se deberá de cumplimentar la hoja de devolución debidamente y notificar al email correspondiente o enviar a través de la web.

A estos efectos, INFRICO S.L. declara que su actividad profesional va dirigida a empresarios o profesionales y nunca a consumidores finales. Por ello, el catálogo, página web o cualquier

otro material promocional elaborado por INFRICO S.L. se entiende dirigido exclusivamente a este colectivo que, al efectuar el pedido, desea obtener los suministros por motivos empresariales y/o profesionales, y nunca como consumidor.

Los fabricantes de los productos comercializados por INFRICO S.L. responden por sus defectos, falta de correspondencia con las especificaciones o muestras, así como por las lesiones o daños que hayan podido ocasionar.

INFRICO traslada a sus clientes la política de garantías de los fabricantes para los productos que comercializa.

En ningún caso asumen ninguna responsabilidad por los daños causados por una utilización indebida del producto o por la instalación de estos por personal no cualificado. En ningún caso se cubren los gastos de mano de obra.

INFORMACIÓN SOBRE LOS PRODUCTOS

A menos que se declare lo contrario, las especificaciones eléctricas representan los límites de funcionamiento seguro. Las dimensiones y otras características físicas están sujetas a las tolerancias comerciales habituales. El cliente será responsable de asegurarse de que el producto que ha adquirido es el adecuado para su proyecto o aplicación. INFRICO S.L. recomienda que el cliente verifique las dimensiones y otros datos publicados en este catálogo junto con la disponibilidad de stock futura antes de incorporar los productos en diseños y cualquier otra aplicación o propósito crítico.

El servicio de información técnica de INFRICO S.L. estará a disposición del cliente para aconsejarle en éstos y otros asuntos relacionados con el uso de los productos.

Las informaciones que INFRICO facilita en su página web relacionadas con cada uno de sus productos, son las informaciones oficiales de los fabricantes de estos que responden de su autenticidad y de los eventuales perjuicios que puedan derivarse de su inexactitud o error.

Cuando el cliente tenga la intención de suministrar los productos a cualquier otra persona, el cliente se asegurará de que no se ha perdido ni dañado en forma alguna ninguna advertencia, etiqueta, instrucción, manual ni ninguna otra información relativa a los productos o a su utilización, mientras estén en su posesión o bajo su control, y de que serán suministradas con los productos cuando dejen de estar en su posesión o bajo su control.

DECLARACIÓN DE CONFORMIDAD CON LA CALIDAD

Junto con la entrega de todos los productos (albaranes de entrega) INFRICO S.L. adjunta una Declaración de Conformidad con la Calidad. Los productos entregados se ajustarán a las especificaciones editadas en el catálogo vigente de INFRICO S.L., y a las normas de calidad del Registro de Distribuidor según BSI en ISO 9001-2000 nº FS 61501, excepto que se especifique otra información.

PAGO

Los pagos de los Productos se realizarán de alguna de las siguientes maneras:

Mediante TPV VIRTUAL del BBVA con cual-

quiera de las tarjetas aceptadas por dicho medio de pago (VISA, MASTER CARD...)

TARJETA INFRICO.

Paypal

DEVOLUCIONES Y COSTE DE MANIPULACIÓN

El cliente siempre deberá solicitar a INFRICO S.L. un número de devolución, el cual deberá figurar en la etiqueta del paquete a devolver. Cualquiera que sea la causa de la devolución, el/los producto(s) deberá(n) remitirse en su embalaje y estado original. El personal de INFRICO S.L. indicará al cliente el procedimiento a seguir para la tramitación de su devolución.

En el caso de devolución por desistimiento o error por parte del cliente, éste deberá devolver el/los producto(s) dentro de los treinta (30) días siguientes a la recepción del material. Los costes del envío de la devolución correrán por cuenta del cliente. Durante el proceso de devolución, el cliente es responsable de cualquier pérdida o daño de el/los producto(s). Se aplicará un 20% de depreciación imputados a costes de manipulación y gestión. No se aceptarán mercancías que lleguen a portes debidos.

En el caso de devolución por un error imputable a INFRICO S.L., el cliente deberá devolver el/los producto(s) dentro de los 14 DIAS siguientes a la recepción del material. Tanto los gastos de envío del producto defectuoso, como los del nuevo producto de reposición, estarán a cargo de INFRICO S.L.

La asignación de un número de devolución no implica la aceptación de esta por parte de INFRICO S.L. La aceptación está sujeta a la inspección del material por parte del personal cualificado de INFRICO S.L., tras recibir el paquete devuelto.

Las cancelaciones totales o parciales de un pedido sólo pueden ser aceptadas después de una negociación previa y tras acordar la compensación a INFRICO S.L. por todos los gastos incurridos. En caso de cancelación parcial, INFRICO S.L. se reserva el derecho de facturar cualquier diferencia en el precio de venta aplicable a la cantidad entregada en el momento de la cancelación.

Ninguna devolución será aceptada sin que se haya rellenado previamente el formulario de solicitud de devolución de material, y sin que ningún empleado de INFRICO haya dado conformidad a dicha devolución.

Los abonos correspondientes a devoluciones se realizarán una vez revisado el material, y siempre según los precios de venta indicados en el albarán de entrega.

Para poder procesar su devolución correctamente le rogamos rellene y nos envíe a sat.administracion@infrico.com el siguiente documento:

Descargar documento de desistimiento pdf azul infrico

GESTIÓN AMBIENTAL DE RESIDUOS

En cumplimiento del Real Decreto 106/2008, de 1 de febrero, sobre pilas y acumuladores y la gestión ambiental de sus residuos, les informamos de que el precio de venta de las pilas, acumuladores y baterías incluye el coste de la gestión ambiental de sus residuos.

La protección medioambiental es una de nues-

tras líneas de actuación principales. Por ello, durante los treinta días posteriores a la entrega del pedido, nuestro cliente podrá solicitar mediante nuestro servicio de atención al cliente, el servicio de recogida del aparato eléctrico y electrónico antiguo, con el fin de incorporarlo a nuestro Sistema de Gestión de descontaminación y reciclaje (NIRI 3457)

DERECHOS DE PROPIEDAD INTELECTUAL E INDUSTRIAL Y DISPOSICIONES LEGALES.

Queda terminantemente prohibida la reproducción, total o parcial, de nuestros catálogos y páginas Web, sin el previo consentimiento por escrito de INFRICO.

INFRICO se reserva el derecho a variar sin previo aviso cualquiera de las referencias, precios, descripciones o características de sus productos que fabrica o comercializa y que aparecen en nuestros catálogos.

INFRICO declina toda responsabilidad por utilización indebida del producto o circunstancias inadecuadas en el uso de estos, tanto ante el comprador como ante terceras personas.

Todas las marcas presentes en nuestros catálogos son marcas registradas de sus respectivos propietarios.

INFRICO S.L. no será considerada responsable por el retraso, cancelación o incapacidad para entregar cualquier pedido. En particular, y aunque INFRICO S.L. utilizará todos los esfuerzos razonables para entregar los pedidos en la fecha establecida, en ningún caso será considerada responsable por retrasos, cancelaciones o incapacidades para entregar dichos productos.

Exportación:

Estas condiciones no se aplican a las transacciones de exportación, para las que existen condiciones de venta diferentes.

En el caso de que los productos suministrados sean exportados directamente por el cliente, éste será responsable, en exclusiva, de la obtención de cualquier licencia necesaria y del cumplimiento de cualquier regulación de exportación en vigor en España y en el país a que esté destinada la mercancía, sin que INFRICO S.L. asuma responsabilidad alguna en el caso de re-exportación por parte del cliente de nuestros productos a terceros incumpliendo la ley aplicable en materia de exportación.

Todos los materiales suministrados por INFRICO S.L. pueden precisar autorización previa para su exportación.

En caso de litigio, los tribunales de Lucena serán los únicos competentes y a los que ambas partes se someten con renuncia a cualquier otro fuero que pudiese corresponder.



CATÁLOGO DE REPUESTOS Y ACCESORIOS



+info



201ABT06	COSTADO DERECHO ABT 202 C	293,80 €
201ABT08	FRONTAL ABT 202 C	175,72 €
201ABT15	PUERTA DCHA+BISAG+CER+BURL ABT 202 C	422,86 €
201ABT18	FRONTAL LATERAL ABT 202C	175,72 €
201ABT19	BISAGRA ABT201/202	28,13 €
201ABT20	CERRADURA ABT201/202	258,68 €
201ABT21	BURLETE ABT 201 C	75,08 €
201ABT22	BURLETE ABT 202 C	74,52 €
201ABT24	BURLETE ABT 202 S	22,49 €
201ABTCBI13	PUERTA +CERR+BISAG+BURL ABT 202 CBI	2.210,25 €
RAMABT21	RAMPA ABT 201C	540,18 €
STA	SOPORTE TANQUE AGUA	176,70 €
202X77	CARCASA EVAPORADOR FGB701 GRIS D35	30,81 €
203MB17	FRONTAL 1958x750x19 4C HUECO CUZCO COBRE	334,57 €
205X12	PRECINTO PVC BLANCO [132x50]	6,07 €
205X27	BAFLE ESPUMA POLIEST. FIG.1 8x	5,28 €
205X28	BAFLE ESPUMA POLIEST. FIG.2 9x	5,28 €
205X29	BAFLE ESPUMA POLIEST. FIG.3 EB	5,97 €
205X42	MASILLA SIKALASTOMER-831 12x30m 123392	16,01 €
205X46	SELLADOR ANAEROB.LOKPREP 61S [50ML]	42,42 €
205X72	NIDO ABEJA 6,0-70 REF.PC6070125050020G	144,22 €



1.2.1 Compresores R134/R404



+info



Para R134 y R404 se solicitará disponibilidad según compresor

Repuesto Infrico

301A01_00	COMPRESOR R404a 1+1/4 HP 220V-50Hz	643,67 €
301D01_00	COMPRESOR 1/8 R134a	157,50 €
301D02_00	COMPRESOR 1/6 R134a	171,53 €
301D03_00	COMPRESOR 1/5 R134a	220,87 €
301D04_00	COMPRESOR 1/4 R134a	256,85 €
301D05_00	COMPRESOR 1/3 R134a	246,12 €
301D06_00	COMPRESOR 3/8 R134a	258,72 €
301D07_00	COMPRESOR 1/2 R134a	334,46 €
301D08_00	COMPRESOR 5/8 R134a	366,01 €
301D09_00	COMPRESOR 3/4 R134a	391,26 €
301D10_00	COMPRESOR 1/3 R404a	222,20 €
301D11_00	COMPRESOR 5/8 R404a	429,11 €
301D12_00	COMPRESOR 3/8 R134a 115v.60Hz "UL"	361,38 €
301D14_00	COMPRESOR 3/8 R-404a	237,13 €
301D15_00	COMPRESOR 1/2 R404a	307,36 €
301D17_00	COMPRESOR 1/4 R134a 115v.60Hz "UL"	348,66 €
301D18_00	COMPRESOR NJ2212GK 208/230v. 60Hz.	599,51 €
301D19_00	COMPRESOR 1/5 R134a 115v.60Hz "UL"	336,76 €
301D20_00	COMPRESOR 1/2 R134a 115v.60Hz "UL"	371,42 €
301D21_06	COMPRESOR SC18CLX 220v. 60Hz.	438,92 €
301D22_00	COMPRESOR 1/8 R134a 115v. 60Hz. "UL"	165,14 €
301D23_00	COMPRESOR 1/6 R134a 220v. 60 Hz	171,52 €
301D25_00	COMPRESOR 1/2 R404a 220v. 60Hz.	438,17 €
301D26_00	COMPRESOR 3/4 R404a	439,59 €
301D31_00	COMPRESOR ASPERA NT-2192GK	440,56 €
301D32_00	COMPR. CAJ2464Z R404a 115v. 60Hz. "UL"	637,35 €
301D32_02	COMPRES NJ2212GK 115v 60Hz "UL"	637,35 €
301D32_03	COMPR. CAJ2464Z R404a 115v. 60Hz. "UL"	416,82 €
301D34_00	COMPRESOR 1/8 R404a	171,70 €
301D35_00	COMPRESOR 1/4 R404a	137,08 €
301D36_00	COMPR. 3/8" R404a 115v. 60Hz "UL"	389,03 €
301D39_00	COMPRESOR 5/8 R134a 115v. 60Hz. "UL"	386,77 €
301D40_00	COMPRESOR 1/2 R404a 115v. 60 HZ. "UL"	378,04 €
301D41_00	COMPRESOR 5/8 R404a 115v. 60Hz. "UL"	413,83 €
301D44_00	COMPRESOR NT2192GK 208/230v. 60Hz.	457,64 €
301D49_00	COMPRESOR 3/4 R134a 115v. 60Hz. "UL"	382,20 €

01 Repuestos Infrico

1.2.1 Compresores R134/R404



+info



Para R134 y R404 se solicitará disponibilidad según compresor

301D54_00	COMPRESOR TAG2522Z 220v.50/60Hz. 3P "UL"	1.010,58 €
301D56_00	COMPRESOR ASPERA NEK6165GK	403,87 €
301D58_00	COMPR. EMBRACO NEK6210GK - 958CA51	694,17 €
301D59_00	COMPR.EMBRACO NEK6213GK - 959BA51	277,66 €
301D60_00	COMPR.EMBRACO NEK6217GK - 959GA51	328,14 €
301D61_00	COMPR.EMBRACO NT6222GK - 922CA04	681,54 €
301D62_00	COMPR.EMBRACO NT6224GK - 922RA04	390,15 €
301D63_00	COMPR.EMBRACO NT6226GK - 923BA02	511,15 €
301D64_00	COMPR.EMBRACO NJ9232GK - 943NA01	851,92 €
301D65_00	COMPR.EMBRACO NJ9238GK - 943RV01	694,17 €
301D66_00	COMPR NEK6213GK - 959BG71 115v. 60Hz	170,92 €
301D67_00	COMPR. NT6217GK - 922AG04 115v. 60Hz	385,61 €
301D68_00	COMPR. NT6224GK - 923JG02 115v. 60Hz	713,09 €
301D75_00	COMPR.ASPERA NT6226GK 220v. 60Hz	404,48 €
301D76_00	COMPR.ASPERA NJ9232GK 220v. 60Hz	656,29 €
301D77_00	COMPR.ASPERA NJ9238GK 220v. 60Hz	466,14 €
301D80_00	COMPR.ASPERA NT6222GK 115v. 60Hz	340,15 €
301D81_00	COMPR.ASPERA NT6226GK 115v. 60Hz	517,46 €

1.2.2 Compresores R600/R290



+info



301H01_00	COMPRESOR 1/8" R600a	163,81 €
301H01_06	COMPR.SECOP HXD55MA R600a	163,81 €
301P01_00	COMPR. R290a MBP 220v. 50Hz. 4,5cm3	231,34 €
301P01_02	COMPR.EMBRACO EMT6144U R290a	231,34 €

1.2.2 Compresores R600/R290

301P01_06	COMPR. DLE4.8CNT R290a 220v. 50/60Hz.	231,34 €
301P02_00	COMPR. R290a MBP 220v. 50Hz. 8.8cm3	256,15 €
301P02_02	COMPR. EMBRACO NEU6210U R290a	256,15 €
301P02_06	COMPR. NLE8.8CN R290a 220v. 50Hz.	256,15 €
301P02_07	COMPR. NLE8.8CNT R290a 220v. 50/60Hz.	256,15 €
301P03_00	COMPR. R290a MBP 220v. 50Hz. 12cm3	285,79 €
301P03_02	COMPR. EMBRACO NEU6214U R290a	285,79 €
301P04_00	COMPR. R290a LBP 220v. 50Hz. 10cm3	264,88 €
301P04_02	COMPR. EMBRACO NEU2140U R290a	264,88 €
301P05_00	COMPR. R290a LBP 220v. 50Hz. 12cm3	269,70 €
301P05_02	COMPR. EMBRACO NEU2155U R290a	269,70 €
301P06_00	COMPR. R290a LBP 220v. 50Hz. 26-28cm3	567,95 €
301P06_02	COMPR. EMBRACO NT2210U R290a	567,95 €
301P06_10	COMPR. CAJ2446U R290a 220v. 50Hz.	398,04 €
301P07_00	COMPR. R290a LBP 220v. 50Hz. 21cm3	305,15 €
301P07_02	COMPR. EMBRACO NT2170U R290a	320,40 €
301P07_06	COMPR. SC21CNX.2 R290a 220v. 50Hz.	542,71 €
301P08_00	COMPR. R290a LBP 220v. 50Hz. 34cm3	580,72 €
301P08_03	COMPR. TECUMSEH CAJ2464U R290 220V/50Hz	580,72 €
301P09_00	COMPR. R290a MBP 220v. 60Hz. 12cm3	283,40 €
301P10_00	COMPR. R290a LBP 220v. 50Hz. 15cm3	300,95 €
301P10_02	COMPR. NEU2168U R290a 220v. 50Hz.	300,95 €
301P11_00	COMPR. R290a LBP 220v. 60Hz. 16cm3	347,08 €
301P12_00	COMPR. R290a LBP 220v. 60Hz. 21cm3	441,75 €
301P13_00	COMPR. R290a LBP 220v. 60Hz. 26-28cm3	555,32 €
301P13_02	COMPR. NT2210UV R290a 220v. 60Hz.	555,32 €
301P14_00	COMPR. R290a MBP 220v. 60Hz. 8.8cm3	252,04 €
301P17_00	COMPR. R290a LBP 220v. 60Hz. 12cm3	289,54 €
301P17_06	COMPR. NLE11CNLT R290a 220v. 60Hz.	289,54 €
301PUL01_00	COMPR. R290a MBP 115v.60Hz 4,5cm3	146,72 €
301PUL01_02	COMPR. EMBRACO NEK6152U R290a 115v.60Hz	154,05 €
301PUL02_00	COMPR. R290a MBP 115v. 60Hz. 7,3cm3	150,06 €
301PUL03_00	COMPR. R290a MBP 115v.60Hz. 12cm3	151,92 €
301PUL04_00	COMPR. R290a LBP 115v.60Hz. 10cm3	264,88 €
301PUL05_00	COMPR. R290a LBP 115v.60Hz 12cm3	269,70 €
301PUL06_00	COMPR. R290a LBP 115v.60Hz 26-28cm3	605,81 €
301PUL06_02	COMPR. EMBRACO NT2210UV R290a 115v.60Hz	605,81 €
301PUL06_03	COMPR. CAJ2446U-XA R290a 115v.60Hz	605,81 €
301PUL07_00	COMPR. R290a LBP 115v. 60Hz 21cm3	315,50 €
301PUL08_00	COMPR. R290a LBP 115v. 60Hz. 34cm3	580,72 €
301PUL10_00	COMPR. R290a LBP 115v. 60Hz. 16cm3	300,95 €
301V01_00	COMPR. R600 VEL.V. 220v.50/60Hz. 7,7cm3	209,00 €
301V01_06	COMPRESOR XV8.OKX 220v. 50/60Hz.	209,00 €



+info



301T01_00	COMPRESOR TFH2480Z	584,62 €
301T03_00	COMPRESOR TAG2522Z	743,31 €
301T04_00	COMPRESOR FH2480Z 220v. 60Hz. II "UL"	701,10 €
301T04_10	COMPRESOR FH2480Z 220v. 60Hz. II "UL"	701,10 €
301T05_00	COMPRESOR FH2511Z 220v. 60Hz. II "UL"	703,00 €
301T05_10	COMPRESOR FH2511Z 220v. 60Hz. II "UL"	703,00 €
301T11_00	COMPRESOR NTZ2136 III 380v.60hz 120F0171	2.260,00 €

1.2.4 Kit de arranque UL



+info



KIT301D19	KIT ELECT. COMPR. 1/5 R134a 115v 60Hz UL	67,60 €
KIT301D77	KIT ELECT. COMPR. NJ9238GK 220v. 60Hz	115,80 €
KIT301T04	KIT ELECT COMPR. FH2480Z 220v 60Hz II UL	198,52 €
KIT301T05	KIT ELECT COMPR. FH2511Z 220v 60Hz II UL	208,69 €

embraco

SECCP



1.3 Condensadores



+info



302A01	CONDENSADOR ABT10	306,58 €
302A02	CONDENSADOR ABT14	342,91 €
302A03	CONDENSADOR ABT10D	453,58 €
302A04	CONDENSADOR ABT3	172,50 €
302P02	CONDENSADOR 8x2 DOBLE TUBO 1/4" x 0,5mm	50,04 €
302P16	CONDENSADOR R290 9x3 CON BAFLE	85,92 €
302P17	CONDENSADOR R290 9x4 CON BAFLE	98,44 €
302P20	CONDENSADOR R290 11x4 L.A. 270 CON BAF	118,98 €
302P21	CONDENSADOR R290 11x4 L.A. 400 CON BAF	128,73 €
302UL05	CONDENSADOR 7x2 EB "UL" TUBO 0,5	53,85 €
302UL07	CONDENSADOR 8x2 "UL" TUBO 0,5	58,83 €
302UL08	CONDENSADOR 8x3 "UL" TUBO 0,5	77,29 €
302UL09	CONDENSADOR 8x4 "UL" TUBO 0,5	94,36 €
302UL10	CONDENSADOR 9x3 "UL" TUBO 0,5	90,17 €
302UL11	CONDENSADOR 9x4 "UL" TUBO 0,5	92,07 €
302UL13	COND. 11x4 C/B L.A.400 "UL" TUBO 0,5	187,99 €
302UL14	COND. 11x4 C/B L.A.270 "UL" TUBO 0,5	107,95 €
302UL16	COND. 6x3 L.A.180 NZ1 "UL" TUBO 0,5	69,08 €
302UL17	COND. 6x3 L.A.250 NZ2 "UL" TUBO 0,5	81,91 €
302UL18	COND. 6x3 L.A.340 NZ3 "UL" TUBO 0,5	108,90 €
302UL20	CONDENSADOR 8x2 DOBLE "UL" TUBO 0,5	92,07 €
302UL22	COND. 8x4 L.A.160 AN502MX "UL" TUBO 0,5	92,24 €
302UL23	COND. 8x4 L.A.300 VAL "UL" TUBO 0,5	105,83 €
302UL27	COND. 9x3 DOBLE L.A. 646mm "UL" TUBO 0,5	181,22 €
302UL32	CONDENSADOR 9x4DOBLE "UL" TUBO 0,5	92,07 €
302X01	CONDENSADOR 7x2 EB (SIN BAFLE)	46,07 €
302X02	CONDENSADOR 7x2 ET (SIN BAFLE)	44,88 €
302X03	CONDENSADOR 8x2 (CON BAFLE)	59,75 €
302X04	CONDENSADOR 8x2 DOBLE	100,70 €
302X05	CONDENSADOR 8x3 (CON BAFLE)	75,34 €
302X06	CONDENSADOR 8x3 DOBLE tubo 5/16"	109,95 €
302X07	CONDENSADOR 8x4 (CON BAFLE)	96,12 €
302X08	CONDENSADOR 8x4 L.A.160 AN502MX	90,17 €
302X09	CONDENSADOR 9x3 (CON BAFLE)	93,56 €
302X10	CONDENSADOR 9x4 (CON BAFLE)	116,64 €

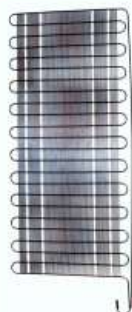

+info



302X15	CONDENSADOR 9x4 DOBLE L.A. 646mm	184,81 €
302X16	CONDENSADOR 11x4 DOBLE L.A. 646mm	184,81 €
302X17	CONDENSADOR 11x4 C/B L.A.400	184,81 €
302X18	CONDENSADOR 11x4 C/B L.A.270	141,69 €
302X19	SERPENTIN 1/4" 830x450mm K+T	26,38 €
302X20	SERPENTIN AGN300	26,41 €
302X25	CONDENSADOR 6x3 L.A.340 NZ3	102,33 €
302X29	CONDENSADOR 8x4 LA.300mm VAL	93,62 €
302X30	SERPENTIN AGB700/1400 1/4" MONOBLOCK	21,79 €
302X35	CONDENSADOR 11x4 DOBLE L.A. 570mm	221,13 €
302X39	SERPENTIN BAND. EVAP. MURAL CHICA	33,64 €
302X40	SERPENTIN BAND. EVAP. MURAL GRANDE	26,41 €
302X42	SERPENTIN VSU6 SUSHI 19mm NIQUELADO	122,24 €
302X44	CONDENSADOR 8x4 DOBLE	109,79 €
302X46	CONDENSADOR ESTATICO A.CATERING	46,07 €
302X49	CONDENSADOR ICB 14x4 L.A.140 C/BAFLE	152,75 €
302X51	CONDENSADOR COMPACTO L:1000 H:200	31,19 €
302X53	COND. SANHUA MICROCANAL HX-L116-99-EU012	92,09 €

1.4 Evaporadores



+info



303A01	EVAP.GRAV. MOD. D.P.	114,46 €
303A03	EVAP.ESTATICO DPTO.BAJA TEMP.	85,96 €
303A05	EVAP.GRAV. AN-1600 24 TUBOS	275,91 €
303A06	EVAP.GRAV. AN-500/850	170,73 €

1.4 Evaporadores

303A07	EVAP.GRAV. AEC-330/ARB-330	156,70 €
303A13	EVAP.T.F. MOD. AGN 300	309,21 €
303A14	EVAP.GRAV. EV830 PD	151,95 €
303A15	EVAP.GRAV. EV 530 PS	111,75 €
303A16	EVAP.GRAV. AN-500 BT	195,63 €
303A17	EVAP.T.F. AN1000BT	674,63 €
303A18	EVAPORADOR ERC 110	309,21 €
303A19	EVAP.T.F. AN1000 BT CRISTAL	686,78 €
303A20	EVAP.T.F. AGN1400 BT CRISTAL	686,78 €
303A22	EVAP. GRAV. MOD.A330 FARMACIA	119,90 €
303A24	EVAP.GRAV. ASG350/400/650 ASN400	170,38 €
303A25	EVAP.GRAV. ASG750/800/1300 ASN800	208,25 €
303A26	EVAP. MONOBLOCK AGB400R	171,44 €
303A28	EVAP. MONOBLOCK AGB700R / AGB800R	215,59 €
303A29	EVAP.MONOBLOCK AGB700BT / AGB800BT	362,34 €
303A31	EVAP. MONOBLOCK DPTO. PESCADO	156,70 €
303A32	EVAP. MONOBLOCK AGB1400R	233,50 €
303A33	EVAP. MONOBLOCK AGB1400BT	321,85 €
303A35	EVAP.GRAV. ASG700	208,25 €
303A36	EVAP.GRAV. ERC 180	297,99 €
303A37	EVAP.GRAV. ASN800 R	156,70 €
303A39	EVAPORADOR ABT3	246,19 €
303A40	EVAPORADOR ABT5	274,00 €
303A41	EVAPORADOR ABT7	626,69 €
303A42	EVAPORADOR ABT10	796,91 €
303A43	EVAPORADOR ABT14	868,90 €
303A44	EVAPORADOR ABT10D	911,10 €
303A45	EVAPORADOR ABT201	993,52 €
303A46	EVAPORADOR ABT202	1.164,58 €
303A47	EVAPORADOR GRAV. UCR27	199,19 €
303A49	EVAPORADOR GRAV. UCR48	250,28 €
303A50	EVAPORADOR GRAV. UCR60	357,54 €
303A54	EVAPORADOR ARMARIO CATERING	277,66 €
303A57	EVAPORADOR ARMARIO NEC401FS	173,52 €
303A58	EVAPORADOR ABT6	259,48 €
303B01	EVAP.GAVET.EFP-1000 [G4-080]	75,73 €
303B02	EVAP.GAVET.EB/EFP1500 [G4-120]	94,67 €
303B03	EVAP.GAVET.EB/EFP2000 [G4-160]	113,58 €
303B04	EVAP.GAVET.EB-2500 [G4-220]	157,76 €
303B10	EVAP.GAVET.EFP-700 G4-050 PINTADO	45,73 €
303C01	EVAP.GAVET. G4-080 SIN PINTAR CERVEC.	56,66 €
303H09	EVAP.SECUNDARIO VCB15H	311,20 €
303H10	EVAP.PRINCIPAL VCB15H	447,05 €
303H11	EVAP.SECUNDARIO VCB12H	251,53 €



+info



303H12	EVAP.PRINCIPAL VCB12H	261,98 €
303M06	EVAPORADOR_16T ML2500 SIN PINTAR	405,47 €
303M08	EVAPORADOR_16T ML625 SIN PINTAR	160,88 €
303M09	EVAPORADOR_16T ML938 SIN PINTAR	191,16 €
303M10	EVAPORADOR_16T ML1250 SIN PINTAR	300,77 €
303M12	EVAPORADOR_16T ML1875 SIN PINTAR	403,87 €
303M13	EVAPORADOR_24T ML1875 SIN PINTAR	466,95 €
303M16	EVAPORADOR_16T ML3750 SIN PINTAR	663,03 €
303MUL09	EVAPORADOR_16T ML 938 "UL" TUBO 0,5	264,64 €
303MUL10	EVAPORADOR_16T ML1250 "UL" TUBO 0,5	275,63 €
303MUL11	EVAPORADOR_24T ML1250 "UL" TUBO 0,5	378,83 €
303MUL12	EVAPORADOR_16T ML1875 TUBO 0,5	309,24 €
303MUL13	EVAPORADOR_24T ML1875 "UL" TUBO 0,5	534,22 €
303MUL25	EVAPORADOR_24T ML938 "UL" TUBO 0,5	301,30 €
303P05	EVAP.AGN700BT TAL/E 31 SPECIAL	403,87 €
303P06	EVAP.AGN1400BT TAL/E 51	674,64 €
303P07	EVAP.BMGN-1470-2P BT	644,04 €
303P08	EVAP.BMGN-1960-3P BT	665,40 €
303P09	EVAP.BMGN-2450-4P BT	686,67 €
303P12	EVAP.T.F. MOD. BM-GN 1470 2P	374,43 €
303P13	EVAP.T.F. MOD. BM-GN 1960 3P	386,55 €
303P14	EVAP.T.F. MOD. BM-GN 2450 4P	460,86 €
303P15	EVAP.T.F. MOD. MR-2750 4P	473,82 €
303P16	EVAP.T.F. MOD. BM-1500	365,19 €
303P17	EVAP.T.F. MOD. BM-2000	376,97 €
303P18	EVAP.T.F. MOD. BM-2500	434,09 €
303P20	EVAP.T.F. MOD. ME-1000	412,58 €
303P21	EVAP.T.F. MOD. MPL-1740	532,96 €
303P22	EVAP.T.F. MOD. MPL-2300	467,96 €
303P24	EVAPORADOR MP 1740 C/N	182,99 €
303P25	EVAP.T.F. SNACK 2P 8 TUBOS	308,28 €
303P26	EVAP.T.F. SNACK 3P / 4P 12 TUB	324,68 €
303P27	EVAP.GRAV. SNACK 1P 1000/800GR	67,43 €
303P31	EVAP.T.F. MOD. ME-1003	359,70 €
303P32	EVAP.T.F. MOD. BM-1500-BT	374,43 €

1.4 Evaporadores

303P33	EVAP.T.F. MOD. BM-2000-BT	386,55 €
303P41	EVAP.T.F. 7x3-280-4,3 BM2000	381,45 €
303P41L	EVAP.T.F. 7x3-280-4,3 BM2000 LADO CONT	381,45 €
303P42	EVAP.T.F. 8x3-280-4,3 BM2500 / BMGN1470	383,46 €
303P42L	EV.8x3-280-4,3 BM2500L/GN1470L LADO CONT	383,46 €
303P43	EVAP.T.F. 9x3-280-4,3 BMGN1960 / MR1620	408,86 €
303P44	EVAP.T.F. 8x3-350-4,3 BMGN2450 / MR2190	236,21 €
303P46	EVAP.T.F. 7x3-350-6 BMGN1470BT	384,27 €
303P47	EVAP.T.F. 8x3-350-6 BMGN1960BT/MR1620BT	424,20 €
303P48	EVAP.T.F. 9x3-350-6 BMGN2450BT/MR2190BT	446,72 €
303S01	EVAP. VITRINA SELF-SERVICE 1500	242,20 €
303S02	EVAP. VITRINA SELF-SERVICE 2200	277,66 €
303S04	EVAPORADOR ENCASTRABLE 1500	215,93 €
303T02	EVAP.T.F. DF11-ESP.700/800 L/N	448,05 €
303T03	EVAP.T.F. MOD. DF-11 L/N	330,26 €
303T04	EVAP.T.F. MOD. DF-11 (BM-FM)	372,33 €
303T05	EVAP.T.F. MOD. DF-15 L/N	555,32 €
303T06	EVAP.T.F. MOD. DF-7 BM-CM	275,08 €
303T13	EVAP.T.F. MOD. AGN-700 (FC-1)	315,54 €
303T14	EVAP.T.F. MOD. AGN 300 BT	384,94 €
303UL05	EVAP.TF.AGN300 "UL" TUBO 0,5 115v.60Hz	384,53 €
303UL07	EVAP.TF.AN1000BT "UL" TUBO 0,5 115v.60Hz	694,85 €
303UL09	EVAP.AN1000BT CR "UL" TUBO 0,5 115v.60Hz	880,12 €
303UL10	EVAP.AGN1400BT CR "UL" TUBO 0,5 115v.60Hz	868,90 €
303UL113	EVAP.GRAV. EV530-PS "UL" TUBO 0,5	167,37 €
303UL142	EVAP.AMBAR 1250 SIN PINTAR TUBO 0,5mm	479,59 €
303UL153	EVAP.T.F. AN23BT "UL" TUBO 0,5 115v.60Hz	387,64 €
303UL16	EVAP.MONOB.AGB700/800R "UL" TUBO 0,5	235,14 €
303UL17	EVAP.MONOB.AGB700/800BT "UL" TUBO 0,5	236,46 €
303UL19	EVAP.MONOB.DPTO PESCADO "UL" TUBO 0,5	206,59 €
303UL20	EVAP.MONOB. AGB1400R "UL" TUBO 0,5	331,09 €
303UL21	EVAP.MONOB. AGB1400BT "UL" TUBO 0,5	380,45 €
303UL58	EVAP.DF-15 LN "UL" TUBO 0,5 115v.60Hz	655,91 €
303UL65	EVAP. EML 1250 M1 "UL" TUBO 0,5	603,81 €
303V01	EVAP.VMS-1350 1.10 x 6 ELEM.	258,72 €
303V02	EVAP.VMS-1500 1.25 x 6 ELEM.	265,04 €
303V03	EVAP.VMS-1000 0.75 X 6 ELEM.	239,80 €
303V100	EVAPORADOR EMS/SML 1250 SIN PINTAR	324,40 €
303V102	EVAPORADOR EMS/SML 938 SIN PINTAR	287,95 €
303V104	EVAPORADOR EMS/SML 625 SIN PINTAR	173,66 €
303V106	EVAPORADOR EMS/SML 1875 SIN PINTAR	362,62 €
303V107	EVAPORADOR EML 2500 M1 SIN PINTAR	679,80 €
303V108	EVAPORADOR EMS 2500 SIN PINTAR	683,20 €
303V110	EVAPORADOR EMS 3125 SIN PINTAR	696,10 €



+info



303V113	EVAPORADOR SECUNDARIO VAR2000HG	400,09 €
303V114	EVAPORADOR PRINCIPAL VAR2000HG	612,37 €
303V115	EVAPORADOR AMBAR 938 SIN PINTAR	164,70 €
303V116	EVAPORADOR AMBAR 1250 SIN PINTAR	198,79 €
303V117	EVAPORADOR AMBAR 1875 SIN PINTAR	327,59 €
303V118	EVAP. MAGNUS VMG9R	170,73 €
303V119	EVAP. MAGNUS VMG12R+90ACR	263,48 €
303V120	EVAP. MAGNUS VMG18R	429,11 €
303V121	EVAP. MAGNUS VMG25R	473,30 €
303V126	EVAPORADOR EUROPA 1875	314,73 €
303V127	EVAPORADOR EUROPA 2500	347,03 €
303V130	EVAPORADOR AMBAR 625 SIN PINTAR	164,70 €
303V131	EVAP.MARIE BLACHERE 1500	240,71 €
303V132	EVAP.MARIE BLACHERE 2000	292,55 €
303V133	EVAP. MAGNUS VMG15R	274,00 €
303V142	EVAP. MARBELLA 1250 ESTATICA	246,12 €
303V143	EVAP. MARBELLA 1562 ESTATICA	198,38 €
303V144	EVAP. MARBELLA 1875 ESTATICA	235,35 €
303V145	EVAP. MARBELLA 2500 ESTATICA	290,36 €
303V162	EVAPORADOR V. LYON 1562	188,40 €
303V167	EVAPORADOR VMD3750	486,48 €
303V168	EVAP. V. GRANADA 2812	260,67 €
303V19	EVAP.GRAV. VC-1500	172,68 €
303V42	EVAP.STAR SF-1300 / MARBELLA 1400	147,61 €
303V43	EVAP.STAR SF-1800 / MARBELLA 2050	246,12 €
303V49	EVAP.VC2000 GAMA 2001	359,70 €
303V50	EVAP.VIT. ALHAMBRA 1500 / SEVILLA 1500	329,44 €
303V51	EVAP.VC 1400	303,49 €
303V53	EVAP.VIT. ALHAMBRA 2000 / SEVILLA 2000	416,49 €
303V54	EVAP. VITRINA SEVILLA 2500	306,78 €
303V55	EVAP.VIT. NVRM 2500	422,80 €
303V56	EVAP. VIT. NVRM 2000	391,26 €
303V57	EVAP. VIT. NVRM 1500	277,66 €
303V58	EVAP. VIT. MARBELLA 1000	151,42 €
303V59	EVAP. VIT. MARBELLA 2500	302,24 €
303V81	EVAPORADOR VRM 1500 GRAVEDAD	378,14 €
303V82	EVAPORADOR VRM 2000 GRAVEDAD	421,69 €

1.4 Evaporadores

303V83	EVAPORADOR VRM 2500 GRAVEDAD	470,75 €
303V85	EVAPORADOR VMB1400 GRAVEDAD	354,08 €
303V86	EVAPORADOR VMB2000 GRAVEDAD	403,00 €
303V87	EVAPORADOR VMB2500 GRAVEDAD	386,81 €
303V88	EVAP.MASTER MF-1800	191,75 €
303V89	EVAP. GRAV. V.GRANADA 945	170,73 €
303V90	EVAP. GRAV. V.GRANADA 1445	287,36 €
303V91	EVAP. GRAV. V.GRANADA 1888	293,84 €
303V92	EVAP. GRAV. V.GRANADA 2488	462,90 €
303V93	EVAP. GRAV. V.GRANADA 2888	596,62 €
303V94	EVAP. GRAV. V.ALMERIA 945	148,97 €
303V95	EVAP. GRAV. V.ALMERIA 1445	227,09 €
303V96	EVAP. GRAV. V.ALMERIA 1888	232,73 €
303V97	EVAP. GRAV. V.ALMERIA 2488	267,84 €
303V98	EVAP. GRAV. V.ALMERIA 2888	282,65 €
303V99	EVAP. EML 1250 M1 SIN PINTAR	299,91 €
303VUL126	EVAP. EUROPA 1875 "UL" TUBO 0,5	342,76 €
303X02	EVAP. PLACA EV-250	53,33 €
303X08	EVAP.GRAV. EV150 PS GAMA 2006	63,85 €
303X09	EVAP.GRAV. EV250 PD GAMA 2006	130,63 €
303X10	EVAP.GRAV. EV350 PT GAMA 2006	208,28 €
303X11	EVAP.GRAV. EV530 PS GAMA 2006	170,73 €
303X12	EVAP.GRAV. EV830 PD GAMA 2006	137,28 €
303X15	EVAPORADOR GRAV. BSG-1500	138,47 €
303X16	EVAP.GRAV. ASN 400 BT	170,73 €
303X19	EVAPORADOR MEV1500	218,99 €
303X20	EVAP. TF. FM602P	295,68 €
303X21	EVAP. TF. FM702P	305,83 €
303X22	EVAP. TF. FM702P BT	355,27 €
303X23	EVAP. TF. FM703P	305,83 €
303X24	EVAP. TF. FM703P BT	322,03 €
303X25	EVAP. TF. FF603P	313,66 €
303X26	EVAP. GRAV. FA 501	105,29 €
303X27	EVAP. GRAV. FA 701	118,97 €
303X28	EVAP. GRAV. FA1402	246,41 €
303X29	EVAP. T.F. FM 2500	330,26 €
303X30	EVAP.GRAV. ERC 180	297,92 €
303X31	EVAP.GRAV. ASN800 / ERC65	227,18 €
303X32	EVAP.GRAV. A850 / ASN400R-BT	119,78 €
303X33	EVAP.GRAV. EV150 PS NUEVO MODELO	100,97 €
303X34	EVAP.GRAV. EV250 PD NUEVO MODELO	151,45 €
303X35	EVAP.GRAV. EV350 PT NUEVO MODELO	189,32 €
303X36	EVAP.GRAV. EV530 PS NUEVO MODELO	170,38 €
303X37	EVAP.GRAV. EV830 PD NUEVO MODELO	195,63 €
303X39	EVAPORADOR GRAV. PER15 TUBO 0,5	147,42 €



+info



304A01	VENT.K2E190-A026-01+ cable 1500mm + 2mF	210,59 €
304A02	VENTILADOR W1G200-EC91-45	189,91 €
304A03	VENTILADOR S2E250-BE65-02 "A" [-40°]	213,64 €
304A04	VENT. S4E315-BP18 "A" [-40°] S&P	214,80 €
304A04_01	VENT. S4E315-BP18 "A" [-40°] EBM 35 CM	214,80 €
304A05	VENTILADOR S4E315-AP18-34 "V"	185,23 €
304A06	VENTILADOR S4E350-AP06-43 "V"	191,22 €
304KA154	KIT MOTOVENT 100-240V50/60 max25W ARO154	75,42 €
304KA172	KIT MOTOVENT 100-240V50/60 max25W ARO172	76,07 €
304KA200	KIT MOTOVENT 100-240V50/60 max25W ARO200	75,98 €
304KA250	KIT MOTOVENT 100-240V50/60 max25W ARO250	77,03 €
304KA254	KIT MOTOVENT 100-240V50/60 max30W ARO254	87,17 €
304KP52	KIT MOTOVENT 100-240V 50/60 max25W-PIE52	68,61 €
304KP72	KIT MOTOVENT 100-240V 50/60 max25W-PIE72	68,93 €
304KP84	KIT MOTOVENT 100-240V 50/60 max25W-PIE84	70,82 €
304P01	MOTOVENT 100-240V 50/60Hz max25W-PIES	67,23 €
304P02	MOTOVENT 100-240V 50/60Hz max25W-AROS	67,23 €
304P03	MOTOVENT 100-240V 50/60Hz max30W-AROS	77,35 €
304P04	CABLE PARA NIQ L480 mm	4,14 €
304P05	CABLE PARA NIQ L1500 mm	5,89 €
304P06	CABLE UL PARA NIQ L1500 mm	6,91 €
304Q01	MOTOVENT. IQ 3612 230v 50/60Hz 1500mm	109,24 €
304Q02	MOTOVENT. 15W. EC156AAB09DAA1 ATEX	120,24 €
304Q03	MOTOV. 120x120x38 M.CAUD. EC 230/115v	119,81 €
304Q04	MOTOVENT. IQ3612 -310350-83 115v 1500mm	157,72 €
304Q05	MOTOVENT. ECM 120X120 COD.	360,32 €
304Q06	V.COMPACTO ECM 120x120 230 / 115v. R290	107,57 €
304Q07	MOTOVENT. IQ 3620 230v 50/60Hz 1500mm	144,63 €
304R01	MOTOVENT.4650N EVAP.T.F.	145,62 €
304S01	VENT.RESERVA CALIENTE R2K150-A	188,33 €
304UL02	MOTOVENT. UL A2E250-AE31-16 Evap. Vent-A	267,45 €
304UL03	MOTOVENT. UL S3G315 BA76-02 Evap. Vent-A	525,45 €
304UL04	MOTOVENT. UL A4E350-AN25-70 Cond. Vent-V	261,99 €
304UL06	MOTOVENT. UL K2E190-RA50-02 Evap. Vent-A	214,46 €
304UL07	MOTOVENT. VIT. HELADOS "UL" 115V 60HZ	85,00 €
304UL08	MOTOVENT. UL A4E350-AN25-71 Evap. Vent-A	326,33 €
304V01	MOTOVENT. VITRINA HELADOS	85,00 €

1.5 Ventiladores

304V02	ARO PARA MOTOVENTILADOR	5,78 €
304X01	MOTOVENTILADOR 10w(H-88 D-250)	52,53 €
304X02	MOTOVENTILADOR 5w.(H-75 D-200)	47,97 €
304X02A	MOTOVENTILADOR 5w.(H-56 D-154)	47,97 €
304X02B	MOTOVENT.5w PARA ARO DIAM.154 ---	47,97 €
304X02C	MOTOVENT.5w PARA ARO DIAM.200 ...	53,36 €
304X02D	MOTOVENT.5w CESTO 200mm cable1500mm	47,97 €
304X03	MOTOVENT.EBM W2K121-AA01-01	110,71 €
304X04	MOTOVENTILADOR 18w	85,00 €
304X05	PALA 154 mm 28°	3,76 €
304X06	PALA 200 mm 28°	4,35 €
304X07	PALA 250 mm 22°	6,33 €
304X08	PIE CHICO [52mm]	3,72 €
304X09	PIE MEDIANO [72mm]	3,72 €
304X10	PIE GRANDE [84mm]	3,72 €
304X11	REJILLA MOTOVENT.EBM LZ 33.1 <	17,42 €
304X12	ARO 51161-2-4037 PALA 154 mm ---	10,84 €
304X14	MOTOV.M4Q 045-CA27-04 10w.115v.60Hz."UL"	85,00 €
304X17	MOTOV.PAPST 5958 [CABLE LZ120] <	134,91 €
304X18	MOTOV.PAPST 4656N [CABLE LZ120] <	182,12 €
304X19	MOTOVENT.4606N 115v.60Hz. "UL" +CABLE	111,37 €
304X20	MOTOV.M4Q 045-BD03-04 5w.115v.60Hz. "UL"	47,96 €
304X25	TURB.TANGQLZ06/0018A22-2524-16	88,07 €
304X26	MOTOV.PAPST 4650N CABLE LZ120	81,53 €
304X27	REJILLA MOTOVENT. EBM LZ30-5	11,08 €
304X28	TURB.TANG.QLZ06/0024/3030	130,48 €
304X30	REJILLA EVAPORADOR [PALA 200 mm]	21,09 €
304X31	ARO 51161-2-4037 PALA 200 mm ...	11,34 €
304X34	MOTOV.AXIAL 120x120 MENOR CAUDAL	44,76 €
304X37	REJILLA MONOBLOCK PALA 200 mm	21,09 €
304X38	REJILLA MONOBLOCK PALA 250 mm	22,18 €
304X39	TURBINA TANG. QL4/2500-2118	178,13 €
304X40	PALA 200 mm 34°	6,03 €
304X41	PALA 254 mm 28°	17,91 €
304X42	REJILLA VENTILADOR PALA 200 mm PERFORADA	21,09 €
304X43	ARO 52543-2-4037 PALA 172 mm	11,34 €
304X44	PALA 172 mm 22°	5,95 €
304X45	PALA 172 mm 28°	5,95 €
304X46	PALA 172 mm 34°	5,28 €
304X47	MOTOV.M4Q045-DA11-04 18w. 115v.60Hz"UL"	146,07 €
304X48	MOTOV.120x120 M.CAUDAL 115v.60Hz"UL"	145,62 €
304X50	CONDENSADOR DUCATI 3 mf 60030002	13,21 €
304X52	CABLE PCS-2000	9,91 €
304X54	SOP.MOTOR SIMPLE 200mm PA6 FV NEGRO	8,62 €
304X56	REJ.VENT. 120x120 C/DIFUSOR ABS VO GRIS	17,76 €



+info



305X01	FILTRO 20 GR 1/4x1/4 UNIVERSAL HX-9	8,76 €
305X02	FILTRO 30 GR 1/4x1/4 UNIVERSAL HX-9	12,71 €
305X03	DESHIDRATADOR CERAMICO	50,47 €
305X05	V.EXPANSION TUB 68U2095 NŞ 2	133,37 €
305X06	MINI-PRESOSTATO CC20W 060F1031	58,25 €
305X08	SEP.LIQUIDO 54x200 2S 1/2	24,22 €
305X09	V.EXPANSION TUB 68U2096 ORIF.Nº 3	154,04 €
305X10	V.EXPANSION TUB 68U2097 ORIF.Nº 4	84,44 €
305X11	VALVULA EXPANSION TS2 R404a	159,41 €
305X12	VALVULA EXPANSION TES2 R404a	201,62 €
305X13	V.SOLENOIDE DANFOSS EVO-101 3/8"	146,87 €
305X14	FILTRO CERAMICO DANFOSS DCL 083S 3/8"	60,53 €
305X15	VISOR DE LIQUIDO 3/8"	66,85 €
305X16	ORIFICIO Nº 1 PARA V.EXPANSION TS2	47,28 €
305X18	ORIFICIO Nº 3 PARA V.EXPANSION TS2	131,92 €
305X19	ORIFICIO Nº 4PARA V.EXPANSION TS2	49,06 €
305X20	ORIFICIO Nº 5 PARA V.EXPANSION TS2	131,92 €
305X22	VALVULA PARKER CPV AS	135,62 €
305X23	ORIFICIO PARA VALV..EXP. T2/TE2 Nº 0X	101,68 €
305X26	V.EXPANSION R134a TN 2 068Z3346	201,63 €
305X28	MINIPRESOSTATO ALTA 13-18bar 061F9057	74,70 €
305X30	VALV.EXPANSION T2 R407F ref. 068Z3716	225,40 €
305X31	ORIFICIO PARA VALV..EXP. T2/TE2 Nº 00	130,06 €
305X32	VALV.EXP.TUB ORIF.2 R290 cod.068U3732	163,78 €
305X33	VALV.EXP.TUB ORIF.3 R290 cod.068U3733	163,55 €
305X34	VALV.EXP.TUB ORIF.4 R290 cod.068U3735	163,78 €
305X35	V.EXPANSION R134a TEN 2 068Z3348	201,63 €
305X39	BOBINA ATEX R290 115V/60Hz 018F4703	161,65 €
305X40	PRESOSTATO 21 BAR R290 061F6548	76,23 €
305X41	VALV. EXP. TUAE 068U1714 R410	98,96 €
305X44	ORIFICIO PARA TUAE Nº 4	32,49 €
305X48	ELECTROV. ASCO SCB264D009 12V. DC	509,13 €
305X50	V.EXPANSION TUB 068U2099 ORIF. 6 R404a	84,44 €
305X51	VALV. EXP. TUA 068U2205 R134a	84,44 €
305X53	VALV. EXP. TUA 068U3858 R449	109,07 €

1.6 Válvulas

309X02	VALVULA OBUS R134a 1/4 SOLDAR	6,12 €
309X08	SEPARADOR ACEITE COALESCENTE - MODEL 340	234,04 €
309X22	VALVULA OBUS R290+Tubo CU 1/4" - 140BAR	15,75 €

1.7 Capilares



+info



CAP0800	CAPILAR 3000 0.8	6,77
CAP1002	CAPILAR 2100 1.0	4,50
CAP1004	CAPILAR 2750 1.0	5,68
CAP1005	CAPILAR 3500 1.0	7,31
CAP1007	CAPILAR 2300 1.0	4,78
CAP1009	CAPILAR 3000 1.0	8,76
CAP1200	CAPILAR 2300 1.2	8,12
CAP1201	CAPILAR 2500 1.2	9,03
CAP1202	CAPILAR 2750 1.2	6,49
CAP1203	CAPILAR 3000 1.2	7,05
CAP1204	CAPILAR 3150 1.2	7,40
CAP1205	CAPILAR 3500 1.2	8,22
CAP1208	CAPILAR 1900 1.2	4,42
CAP1209	CAPILAR 2250 1.2	8,12
CAP1210	CAPILAR 2600 1.2	6,13
CAP1211	CAPILAR 2200 1.2	5,16
CAP1212	CAPILAR 2000 1.2	4,70
CAP1214	CAPILAR 2700 1.2	6,32
CAP1500	CAPILAR 3000 1.5	8,12
CAP1505	CAPILAR 2500 1.5	7,95

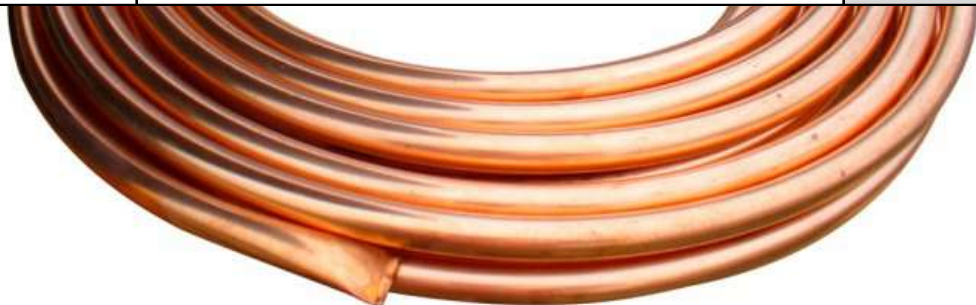

01 Repuestos Infrico

1.8 Recipientes de Líquido



+info



307X11	REC LIQUIDO 2 L;IN=Cu1/4;OUT=Valv1/40DS	136,36 €
307X12	REC LIQUIDO 3L;IN=Cu3/8;OUT=Valv3/80DS	153,07 €
307X14	BOMBA CONDENSADOR SI 1082 cod.271116	448,93 €

1.9 Controladores



+info



308M01	MICRO ELIWELL EWPLUS 974 EO 220 Vac	146,45 €
308S02	TERMOMETRO CIRC.Diam.52 0/120°	23,87 €
308S03	TERMOST.SEGURIDAD 110° DE BULBO	35,62 €
308UL03	BOBINA EVR 018F4110 115v.60Hz"UL"	175,49 €
308UL04	RELE 25A OMRON G7L-1A-TUB 115v.60Hz"UL"	82,04 €
308UL05	MICRO XR30CX-ONOC1 115v.50/60Hz. "UL"	146,45 €
308UL06	MICRO XR40CX-ONOC1 115v.50/60Hz. "UL"	146,45 €
308UL08	MICRO XR60CX-ONOC1 115v.50/60Hz. "UL"	146,45 €
308UL09	MICRO XW-271-L 115v.50/60Hz. "UL"	277,66 €
308UL10	MICRO XH-360-L 115v.50/60Hz. "UL"	202,88 €
308UL119	BACKUP LABORATORIO 115V 60Hz	117,66 €
308UL12	MICRO XW-90-L 115v.50/60Hz. UL	146,45 €
308UL13	MICRO XR72CX 115v.50/60Hz. "UL"	144,99 €
308V01	TERMOSTATO HONEYWELL cod. RS 331-528	103,52 €
308V02	TERMOSTATO HONEYWELL COD RS 228-2563	65,49 €
308X01	MICROPROC. 1 RELE 12v	126,80 €
308X02	MICROPROC. 2 RELE 12v	146,45 €
308X03	VALVULA SOLENOIDE 1/4" SIN BOBINA	219,45 €
308X04	SONDA MICROPROC.NTC 3 mts.	19,13 €
308X05	MICROPROC. 3 RELES COMPACTO	146,45 €

1.9 Controladores

308X06	TERMOMETRO ANALOGICO DE BULBO	22,70 €
308X09	TERMOSTATO +15§ -15§	26,34 €
308X10	TERMOSTATO BOTELLERO	27,35 €
308X100	VALV.EXP.ELECTRONICA E2V11BSF01	281,83 €
308X101	CABLE APANT-CONECT. E2VCABS300	31,55 €
308X102	DRIVER EVOLUT. EEV EVD0000E51	159,55 €
308X103	PRESS.TRANS. SPKT0013P0	107,75 €
308X104	SONDA NTC 3MTS. NTC030HF00	10,09 €
308X105	CONECTOR PACKARD SPKC002310	17,67 €
308X108	BOTON MANDO BLANCO TERMOST. EB	2,88 €
308X11	MICROPROC. 2 RELE COMPACTO	146,45 €
308X111	V.EXPANSION DANFOSS TX-2 R22 R449-R448	479,69 €
308X112	CONECTOR EVDCON0021	26,18 €
308X113	REGISTRADOR GRÁFICO TRA. -30°C / +30°C	888,69 €
308X114	TERMOSTATO BOT. HIDROCARBUROS	30,24 €
308X115	MICRO 6 RELES GAMA 2017	146,45 €
308X116	MICRO 3 RELES GAMA 2017	146,45 €
308X117	MICRO 4 RELES GAMA 2017	146,45 €
308X118	CONTROL LABORAT. EVFTFT219Z9UX00	643,67 €
308X119	BACKUP LABORAT. EVC99P00X7XXX00	148,46 €
308X12	TRANSFORMADOR [220/12v]	11,78 €
308X120	SONDA PT1000 PLAST. EVTPM630F200 3MTS	35,22 €
308X121	SONDA PT1000 TEFLON ECSND9E14A 5mts	63,04 €
308X122	MICRO ABT FAHOSTEC	266,56 €
308X123	SONDA PINCHO SIN CALEFACTAR	84,17 €
308X124	CONTROL BLAST CHILLERS EVCMC829P9E	704,57 €
308X124A	PANTALLA ABATIDOR EVC820XX	351,42 €
308X125	MICRO ELIWELL ID PLUS 961	124,09 €
308X126	MICRO ELIWELL ID 985 E	347,08 €
308X127	CONTROLADOR FERMENTADORA 2018	1.041,55 €
308X129	MICRO XR72CX 220V 50/60Hz	146,45 €
308X130	MODULO BLUETOOTH EVIF25TBX	182,99 €
308X131	GRÁFICOS DISCO-30/+30°C-OP144-GRAF-30+30	91,77 €
308X132	GRÁFICO DISCO-100/+30°C-OP144-GRAF-100+30	102,33 €
308X133	SONDA MICROPROC.NTC 5 mts.	21,15 €
308X134	PLUMILLA. ACCESORIO REGISTRADOR OP144-E	89,13 €
308X135	BOBINA V. SOLENOIDE 220V 50Hz	92,20 €
308X137	MODULO RS485 EVIF22TSX	181,63 €
308X138	TERMOMETRO DIGITAL SOLAR DST-30 °F	29,91 €
308X139	LLAVE PROGRAMACIÓN EVJKEY	176,35 €
308X14	*PLATA NORMAL VAR.2mm	1,95 €
308X143	POWERBOARD EVC80P51Z9XXX01	347,08 €
308X144	BACKUP LABORATORIO EVPS9B	195,63 €
308X145	KEYBOARD PANTALLA 5" EVC8200XX	441,75 €
308X146	KEYBOARD PANTALLA 7" EVCLC200XX	566,14 €



+info



308X148	CONTROLADOR EV3294N9	136,35 €
308X149	MODULO WIFI PARA EVJ/EV3 EVIF25TWX	182,99 €
308X150	MODULO WIFI PARA EVC EVIF25SWX	170,38 €
308X153	CONTROLADOR SECADERO EVJ536N2VX3	230,63 €
308X154	SONDA HUMEDAD EVHTP500	119,90 €
308x156	CONTR. FRONT BLAST CHILLERS EVCMC829P9EF	722,95 €
308X168	CONTROLADOR MADURADOR EVJ526N2	275,00 €
308X186	MICRO 6 RELE CAREL LARGO IJFPLA6B02S0294	146,45 €
308X187	MICRO 3 RELES CAREL LARGO	146,45 €
308X188	MICRO 4 RELE CAREL LARGO IJFPLA4B02M0764	146,45 €
308X194	HUMIDIFIC MISTRAL 100-230V 50/60Hz 1kg/h	859,33 €
308X195	PANTALLA TACTIL 7" FERMENTADORA 2022	585,00 €
308X196	PLACA 9 RELES FERMENTADORA 2022	295,00 €
308X197	KIT CONECTORES EVCLC679N9EFH	35,00 €
308X15	MICRO. 3 RELES BAJA TEMPERATURA	146,46 €
308X16	SONDA MICROPROC.NTC 1,5 mts	13,71 €
308X20	RELE DE POTENCIA	28,65 €
308X23	MICROPROC. 1 RELE COMPACTO	126,80 €
308X25	MICRO 1 RELE COMPACTO AZUL CORTO	146,45 €
308X27	MICRO 2 RELE D.AZUL M.FRONTAL INOX	146,45 €
308X29	MICRO 5 RELES PBO0HOHBXX	191,23 €
308X30	MICRO XR775C [BANCO DE SANGRE]	146,45 €
308X31	IMPRESORA XB 05 PR	315,33 €
308X34	MICRO XW271L D.AZUL INOX.opt. X-REP	146,45 €
308X35	MICRO XH260L D.AZUL INOX.opt. X-REP	220,87 €
308X36	X-REP DISPLAY AZUL	35,89 €
308X37	SONDA HUMEDAD XH10P-00000	129,16 €
308X38	CABLE CONEX. CAB/REP3 3mts.	47,38 €
308X40	MICROPROC. 3 RELES HACCP INTEGRADO	146,45 €
308X157	CONTR.BLAST CHILLERS EVCLC829P9E 7"	1.085,00 €
308X42	MICRO SECADERO D.AZUL FRONTAL INOX	290,28 €
308X43	MODULO XDLO1-00000 HACCP	208,25 €
308X44	MODULO XJDL40D-51000+BAT HACCP	208,25 €
308X45	POWER SUPPLY PW-DL-50000 HACCP	136,84 €
308X46	SONDA MICROPROC. NTC 4 mts.	15,59 €

1.9 Controladores

308X49	MICRO 2 RELES 230v.	146,45 €
308X50	MICRO 2 RELES 230v. + TECLA ILUM.	146,45 €
308X51	MICRO 3 RELES 230v. + TECLA ILUM.	146,45 €
308X52	TERMOSTATO 30-90° BOTON	36,03 €
308X53	VALV.SEGURID. RECTA D7/S 1/4" 30bar "UL"	110,09 €
308X54	MICRO ABATIDOR KIT BCIFXMW100	807,75 €
308X54A	PANTALLA ABATIDOR CAREL	290,28 €
308X54B	BOTONERA ABATIDOR CAREL	200,15 €
308X55	SONDA NTC CALEFACTOR NTCINF0340	227,18 €
308X56	MICRO 1 RELE 230v.	146,45 €
308X57	MICRO 1 RELE 230v. + TECLA ILUM.+ ON/OFF	146,45 €
308X61	TERMOMETRO DIGITAL SOLAR DST-30 °C	54,50 €
308X62	TERMOMETRO ANALOGICO HB120 UCR	12,65 €
308X63	TERMOSTATO UCF 077B7005	95,58 €
308X64	VALVULA VACIO VA90 TUBO 100mm	21,96 €
308X65	REGULADOR 12V. COD.CT1SA0040101	369,12 €
308X68	SINOPTICO COD. EVC25T00X7XX00	299,17 €
308X70	SONDA HUMEDAD 4-20mA COD.EVHP503	258,72 €
308X71	HUMIDIFICADOR COD.UU01FD0001	1.219,22 €
308X76	MICROPROC.2 RELES+AUX. CORTO membrana	146,45 €
308X77	MICROPROC.2 RELES+AUX. LARGO membrana	164,08 €
308X78	MICROPROC. 3 RELES+AUX. LARGO membrana	164,08 €
308X79	MICROPROC. 4 RELES+AUX. LARGO membrana	164,08 €
308X80	MEMBRANA CORTA COLOR AZUL	56,79 €
308X81	MEMBRANA LARGA COLOR AZUL	46,56 €
308X82	BRACKET AMARILLO COD. 18C716A063	3,68 €
308X84	PLACA POTENCIA ABT EVCO	281,24 €
308X85	PANTALLA CONTROL.ABT EVCO	441,75 €
308X86	SONDA PINCHO NTC CALEF. ABT 5 MTS	214,86 €
308X87	CONECTOR HEMBRA USB A-B	69,42 €
308X88	TAPA ANTIPOLVO PARA CONECTOR USB	17,55 €
308X89	CABLE CONECT.USB A macho USB B macho 1m	15,14 €
308X94	MICRO XW90L D.AZUL INOX.opt. X-REP	146,45 €
308X95	MICRO XW777K -5NOCO 230v.	403,87 €
308X97	TERMINAL VGW870 - 1P000	315,54 €
308X98	CAB/USB15 1,5mt. PROL.USB DD950000 60	10,96 €
308X47	WEB SERVER XWEB300D-8B002	1.034,10 €
308X59	REGISTRADOR GRAFICO ABATIDOR	1.239,38 €





+info



401M01	TIRA LED 2835 18w 24v 4000K IP54 5mts	124,20 €
401M02	TIRA LED 2835 18w. 24v 2700K IP54 5mts	30,84 €
401M04	TIRA LED 2835 18w. 24v CARNE IP54 5mts	146,14 €
401M05	TIRA LED 3528 9,6w 24v 4000K IP54 5mts	124,32 €
401M06	TIRA LED 3528 9,6w. 24v 2700K IP54 5mts	124,32 €
401M09	LED LOTUS 3000K VERT 1510mm 24V CRI90	95,59 €
401M11	LED LOTUS 4000K VERT 1510mm 24V CRI90	95,60 €
401M13	LED LOTUS carne VERT 1510mm	107,38 €
401M14	LED LOTUS 4000K VERT 1320mm 24V CRI90	87,44 €
401M16	LED LOTUS 5700K VERT 1320mm	87,44 €
401M17	LED LOTUS 5700K VERT 1510mm	95,59 €
401M18	LED 24V 4000K ESTANTE 900mm [s=0,75mm ²]	28,84 €
401M19	LED 24V 4000K ESTANTE 1200mm [s=0,75mm ²]	36,93 €
401M21	TIRA LED 2835 18w. 24v 4000K IP65 5mts	110,48 €
401T01	TIRA 120LED/M 0,3M+CAB 0,6M 6000K 12V 9W	19,52 €
401T03	TIRA 120LED/M 0,5M+CAB 0,6M 6000K 12V 9W	11,20 €
401T06	TIRA120LED/M 0,625M+CAB 0,6M 6000K 12V9W	11,06 €
401T12	TIRA120LED/M 1,25M+CAB 1,25M 6000K 12V9W	13,88 €
401T15	TIRA 120LED/M 1,35M+CAB 1,2M 6000K 12V9W	24,26 €
401UL04	FUENTE LED 24V LPV-35 115v.60Hz."UL""RU"	75,84 €
401X57	FUENTE LED 12V LPV-20-12	44,77 €
401X58	FUENTE LED 12V LPV-35-12	71,47 €
401X59	FUENTE LED 12V LPV-60-12	72,64 €
401X60	FUENTE LED 12V LPV-100-12	96,25 €
401X61	LED BLANCO FRIO 2175lm SC-ID-W (5m)6000K	70,52 €
401X62	LED BLANCO FRIO 4350lm SC-ID-W2 (5m)	105,95 €
401X63	LED BLANCO CALIDO 2175lm SC-ID-WW (5m)	74,05 €
401X64	LED BLANCO CALIDO 4350lm SC-ID-WW2 (5m)	109,58 €
401X69	LED BL.FRIO IP65 OP-TL1-300-CW-A (5m)	90,99 €
401X70	LED BL.FRIO IP65 OP-TL2-600-CW-A (5m)	135,57 €
401X72	FUENTE ALIMENTACION PLN-20-12	87,44 €
401X73	FUENTE ALIMENTACION PLN-30-12	52,88 €
401X74	FUENTE ALIMENTACION PLN-60-12	90,53 €
401X75	PERFIL LED MH 4320 DIFUSER + ADHES.	23,23 €
401X76	LED ROJO OP-TL0-300-12-R (5m) 300 LEDS	74,05 €

1.10 Led y Fuentes

401X77	LED ROJO OP-TLO-600-12-R (5m) 600 LEDS	96,76 €
401X78	LED BL.CALIDO 2175lm SC-ID-WW (5m) IP65	87,01 €
401X79	PERFIL LED ALUM.+TAPA 16x7 mm	23,58 €
401X81	LED 5 MTS 35W 12V IP65 RGB e=8mm	96,76 €
401X82	CONTROLADOR REMOTO IR/44 72W 12V RGB	83,02 €
401X83	LAMPARA OSRAM ITT700W 235V 400832120353	130,05 €
401X85	LED BL.CALIDO 3000K 18w. IP65 5mts	87,16 €
401X87	FUENTE LED 24V LPV-150-24	110,97 €
401X88	FUENTE LED 24V LPV-100-24	75,04 €
401X89	FUENTE LED 24V LPV-60-24	49,06 €
401X90	FUENTE LED 24V LPV-35-24	48,05 €

Repuesto Infrico

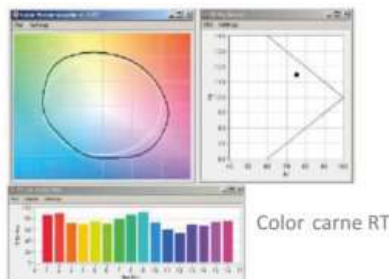
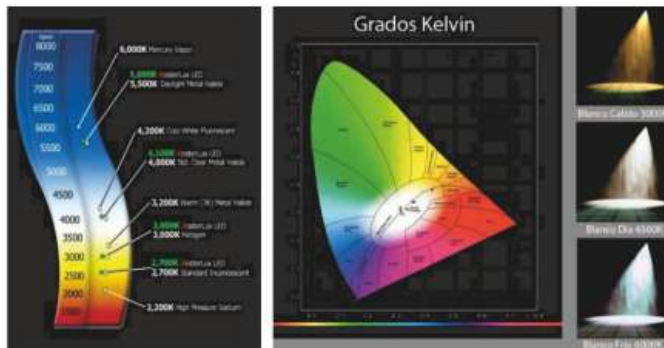



+info



LED1250ERC	LED 1250 mm ERC	54,10
LED500	LED 500 mm AN /AGB /AGB 650 /AGB 900	46,74
LED650	LED 650 mm FM /A850	47,00
LEDIM2P	LED IM70+ / IM60+ / IF60+ 2P	67,86
402X36	CANALETA UNEX 40.40.07 CIEGA	13,64 €
402X41	CAJA CONECTORA 3 VIAS H	0,66 €
402X52	BORNERO GRIS 2 C WAGO 2,5 mm ² 2002-1201	1,94 €
402X53	BORNERO GRIS 4 C WAGO 2,5 mm ² 2002-1401	3,09 €
402X54	BORNERO TIERRA 2 C WAGO 4 mm ² 2004-1207	7,01 €
402X69	CONECTOR 2P H WIELAND 91.921.9353.0	9,36 €
402X70	CONECTOR 2P M WIELAND 91.922.3353.0	14,21 €
402X75	CAJA 1-0480701-0 3 VIAS H	4,74 €
402X97	PORTAFUSIBLE 2004-911	7,85 €
402X98	FUSIBLE 1 A 5x20	7,04 €
402X99	FUSIBLE 2 A 5x20	7,04 €
403UL02	MANGUERA 2F+T, 12 AWG TIPO SJT "UL"	15,98 €
403X01	MANGUERA ACRILICA NEGRA 2x1	14,22 €
403X03	MANGUERA ACRILICA NEGRA 3x1 (2F+T)	15,37 €
403X08	MANGUERA BICOLOR (ROJO+NEGRO)0,75 mm ²	11,36 €
404M03	MANGUERA M3 3x1mm H05 V V-F 3G1	15,83 €
404UL01	MANG."UL" NEMA 5P15 14 AWG 3,7mts 2F+T	30,25 €
404UL02	MANG."UL" NEMA 5P20 12 AWG 3,7mts 2F+T	27,47 €
404UL03	MANG."UL" NEMA L14-30P 4x12AWG 3,7m SJT	60,27 €

1.11 Aparata eléctrica

**+info**

Repuesto Infrico

405UL02	DISYUNTOR SCHNEIDER GV2ME20 13-18A	188,93 €
405UL04	CONTACTOR SCHNEIDER 2P 25A mod.16135	165,59 €
405UL05	CONTACTOR SCHNEIDER 3P 25A mod.16136	194,60 €
405UL06	DISYUNTOR SCHNEIDER GV2ME32 24-32A	293,52 €
405X02	INTERRUPT.NARANJA(ILUMINACION)	11,87 €
405X03	INTERRUPTOR ROJO (RESISTENCIA)	11,87 €
405X04	INTERRUPTOR VERDE (220V.)	14,76 €
405X05	PULSADOR VERDE L42A8N40N7	23,74 €
405X06	PULSADOR NARANJA L42A8N40L0	15,04 €
405X10	MINIRRUPTOR I W3 83160401	42,07 €
405X13	PROTECTOR INTERRUPTOR ET	2,54 €
405X14	SENSOR MAGNET.E512 1V	47,16 €
405X15	MAGNETICO M340 FP GB	23,74 €
405X17	FUSIBLE 10x38 12A.	11,54 €
405X18	FUSIBLE 10x38 1A.	12,11 €
405X23	TRANSF.230-400 12-24v.POLYLUX NB25 25VA	79,32 €
405X25	INTERRUPTOR AZUL	17,47 €
405X26	FUSIBLE 10x38 10A.	11,80 €
405X27	FUSIBLE 10x38 16A.	11,54 €
405X31	FUSIBLE 10x38 2A.	22,64 €
405X33	FUSIBLE 10x38 25A.	19,64 €
405X34	ACTUADOR LLAVE 3POS. ZB6DGS	124,38 €
405X36	INTERRUPTOR DE PUERTA E311CAAAA	17,47 €
405X39	INTERR.GAVE A517E2000 UL 3 P 25 Amp	177,44 €
405X43	INTERRUP.BALANCIN ROJO COD.706-4367	7,39 €
405X44	SENSOR MS-228-31-1000	18,66 €
405X46	BATERIA RECARGA 12V 12Ah	108,47 €
405X58	MEDIDOR POTENCIA QI-POWER-485 50A AC/DC	215,48 €
405X62	TEMPORIZADOR MULTIFUNCIÓN	108,96 €
407X03	PASA-CABLE 9 mm [REF.200]	0,61 €
407X14	FILTRO MONOFAS. 250v 3A FEH-3Z	11,92 €
407X16	TRANSF.Mod. CSE0315 SALIDA 24/48 v.	122,63 €
407X21	BRIDA NATURAL 360 x 4,8	0,61 €
407X27	TRANSF. NUVOTEM "UL" 115/2x48 v 625VA	398,02 €
407X29	BOMBA MAXI-JET 250 L/H	79,24 €
407X36	BOMBA EHEIM COMPACT-600 220V/60Hz	92,93 €



+info



406S03	RESIST.INT.CAMARA 1GK3Y820001	120,97 €
406S04	KIT CONTROL PCE DOBLE 1GKVCY314001	107,00 €
406S05	INFRARROJO TEJA 500w. (0511/125B)	175,10 €
406S06	KIT CONTROL PCE TRIPLE 1GKVCB106001	128,30 €
406UL02	RESIST.SILIC.210x58mm 100w. 115v. "UL"	101,45 €
406UL03	RESIST.SILIC.210x116mm 200w. 115v. "UL"	125,61 €
406UL17	RES.ANTI-VAHO VC-1400 56w.115v. "UL"	21,99 €
406UL20	RES. DES.AGN PROTEC. MET. 65w.115v."UL"	18,64 €
406UL21	CABLE CALEFACTOR 110V 30W/M	40,50 €
406UL42	RES.CARTUCHO 947-PT61767 450w. 115v.	91,38 €
406X01	RESIST.MOD.DP.[2x75w.-110v.]	60,65 €
406X03	NULA RES.ANTI-VAHO VC-2000	12,22 €
406X04	RES.ANTI-VAHO MOD.A-1000 DBTA.	11,38 €
406X06	RESIST.VIT.MURAL [200w.-220v.]	52,99 €
406X08	CABLE CALEFACTOR 230V 30W/M	22,89 €
406X09	RES.ANTI-VAHO AGN BT 85W 220V L:4860 mm	15,94 €
406X10	RES.ANTI-VAHO ROYAL 1300	23,35 €
406X12	RES.ANTI-VAHO MASTER 1300	9,86 €
406X18	RES.ANTI-VAHO BMGN-BT 29W 220V L:2540mm	14,44 €
406X24	RES.ANTI-VAHO AGN 702BT AS1876/23	13,65 €
406X25	RES.ANTI-VAHO DESAGUE AGN	10,63 €
406X26	RES.ANTI-VAHO VC-1400	32,64 €
406X27	RES.ANTI-VAHO VC-2010	32,38 €
406X28	RES.ANTI-VAHO AGN301BT	29,69 €
406X29	RES.ANTI-VAHO AGN302BT	22,75 €
406X31	RESIST. M.BAJOS 100w 210x58mm L:500 mm	81,46 €
406X32	PLACA RESIST. 200w CON TERMOST. ARMARIOS	94,58 €
406X34	RES. DESAGUE AGN PROTEC. METALICA	42,98 €
406X35	RESIST.ALET.TOTAL INOX. 50x25mm 750w.	125,45 €
406X36	RESIST.ALET.INOX. 50x25mm 1000w.	188,95 €
406X37	RESIST.ALET.INOX. 50x25mm 500w. 202325	113,91 €
406X38	RESIST.300w 420x70mm HELADOS	97,28 €
406X39	PLACA RESIST. 500w CON TERMOST. B/MARIA	98,55 €
406X40	RESISTENCIA CARTUCHO V. MURAL 200w.	122,17 €
406X41	RESIST.400x290mm 1000w cod.1EFICA917	120,09 €

1.12 Resistencia

406X42	RESISTENCIA CARTUCHO V. MURAL 450w.	126,62 €
406X46	RES.CARTUCHO.947-PT61767 450w. INCOLOY 800	127,40 €
406X50	RESISTENCIA BT MF 15 [1284 mm] 500W	61,95 €
406X51	RESISTENCIA BT MF 23 [2064 mm] 750W	68,12 €
406X52	RESISTENCIA BT MF 31 [2847 mm] 1000W	68,12 €
406X53	RESISTENCIA BT MF 39 [3627 mm] 1250W	72,52 €

ESQUEMAS ELÉCTRICOS

Tenga en cuenta las siguientes indicaciones para encontrar el esquema eléctrico del equipo que busca:

- Debe estar registrado en nuestra página web de Infrico ByYou para poder acceder a esta información.

- Introduzca el modelo de micro que lleve su equipo.
(Puede dar indicaciones del modelo)

En la pestaña de Esquema electricos, encontrará diferentes manuales donde es utilizado el micro tales como:

- Bajos puerta ciega
- Bajos puerta de cristal
- Bajos congelación
- Armarios

Entre otros aparecerá un listado de equipos donde el micro es utilizado, tenga en cuenta que cada equipo dispone de una configuración del mismo micro diferente.

Puede descargar y verificar que el equipo y el micro se corresponden

Si no localiza el despiece que necesita, póngase en contacto con el Departamento SAT de Infrico.

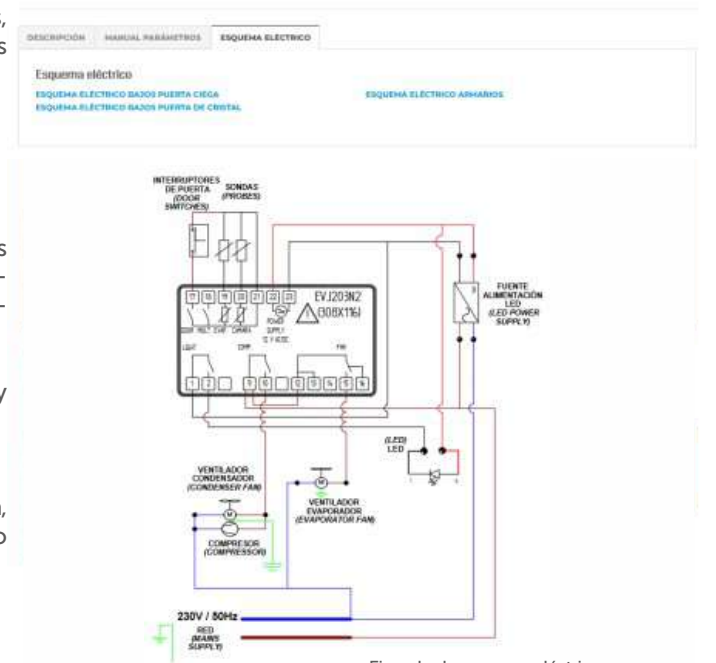

Ejemplo de esquema eléctrico.



+info



501X04	BANDEJA G/N 1/3x40 EN-631	33,80 €
501X07	CONTENEDOR 600x400x73 12 LT.	80,78 €
501X08	CONTENEDOR 600x400x150 28 LT.	92,14 €
501X10	BANDEJA G/N 1/6 x 150	39,00 €
501X11	BANDEJA G/N 1/3 x 150	49,40 €
501X13	BANDEJA G/N 1/2 x 150	44,19 €
501X14	BANDEJA G/N 2/3 x 150	62,39 €
501X15	BANDEJA G/N 1/1 x 150	66,30 €
501X16	BANDEJA G/N 1/4 x 150	50,70 €
501X21	BAND.EVAP.INOX. VIT. 298x190	32,82 €
501X22	BAND.EVAP.INOX.M.BAJOS 355x95	35,60 €
501X23	BANDEJA G/N 1/1 x 40	55,53 €
501X24	BANDEJA G/N 2/1 x 40	122,85 €
501X29	BAND.EVAP.INOX. AN 298x190 (SOPORTES)	32,82 €
501X32	CUBETA HELADOS 360x165x150	53,01 €
501X33	CONTENEDOR PESCADO AN DP 525X505X105	55,97 €
501X34	BANDEJA G/N 2/4 x 150	62,02 €
501X36	CUBETA HELADOS 360 x 250 x 80 mm	54,60 €
501X37	CUBETA G/N POLIPROP. 1/1x65 mm	30,86 €
501X40	DISP. PLATOS D.230/280 DS.102-2 NEUTRO	546,70 €
501X41	BANDEJA G/N POLICARB. 1/3x100 mm	32,67 €
501X42	BANDEJA G/N POLICARB. 1/6x100 mm	23,29 €
501X44	CONTEN. CATERING 300x500x180	30,28 €
501X45	CONTEN. CATERING 600x400x220	44,16 €
501X47	BANDEJA G/N 1/3x65 mm	35,84 €
501X49	BANDEJA G/N 1/1x65 mm	56,52 €
501X51	BANDEJA G/N 1/2x100 mm	38,59 €
501X54	BANDEJA G/N 2/1 x 20mm INOX. 304	125,45 €
501X56	CONTENEDOR SIN ASAS 400x300x75	26,52 €



Ejemplo disposición bandejas

1.14 Parrillas



+info



502S01	PARRILLA SELF-SERVICE-1500 627x622	61,98 €
502X01	PARRILLA A-330L/N PLANO N§5/97	31,71 €
502X02	PARRILLA A-1000/1600 PL.N§1/97	49,22 €
502X04	PARRILLA A-500 L/N PL.N§2/97	49,22 €
502X07	PARRILLA BAJO-CONTRA PL.N§4/97	37,86 €
502X10	PARRILLA EURON.A-850 PL.N§3/97	46,80 €
502X100	SUPL PARRIL DOBLE TUPIDA NEC 380x150mm	59,27 €
502X12	PARRILLA GN 1/1 PLANO N§ 6/97	42,91 €
502X14	PARRILLA 2/1 AGN PL.N§ 7/97	55,53 €
502X16	PARRILA SUP VC-2000 590X540	28,96 €
502X21	SUPL.PARR.A-1000/1600 N§9/97	34,46 €
502X23	SUPL.PARRILLA MR/AGN N§10/97	33,29 €
502X24	SUPL.PARR.BM-FM P/P N° 12/97	19,12 €
502X26	PARR.EURONORMA MR-800 N§ 8/97	47,95 €
502X27	PARRILLA EV 150 PS RILSAN 7037	22,72 €
502X28	PARRILLA EV 250 PD RILSAN 7037	31,55 €
502X29	PARRILLA D,P, PL, N15/97 INOX	88,22 €
502X31	PARRILLA EV 350 PT RILSAN 7037	55,53 €
502X40	PARR. A-1000/1600 PL.N°1/97 DOBLE TUPIDA	59,27 €
502X41	SUPL.PARR.A1000/1600 N°9/97 DOBLE TUPIDA	46,87 €
502X42	PARRILLA ERC 978X520	52,40 €
502X43	PARR.BAJO-CONTRA PL.N°4/97 Doble tupida	46,69 €
502X44	SUPL.PARR.BM-FM P/P N°12/97 Doble tupida	55,67 €
502X45	PARRILLA BAJO BR	40,39 €
502X46	PARRILLA GN 1/1 PLANO N§ 6/97 INOXIDABLE	74,47 €
502X47	PARR.EURON.MR-800 N° 8/97 INOXIDABLE	82,04 €
502X49	PARRILLA BM-CM PL.N°4/97 INOXIDABLE	65,64 €
502X51	PARR. A-1000/1600 PL.N°1/97 INOXIDABLE	88,40 €
502X52	SUPL.PARR.A1000/1600 N°9/97 INOXIDABLE	67,55 €
502X54	PARRILLA ASG-ASN400/800 530X410 GRIS	48,26 €
502X55	PARRILLA A-500 L/N PL.N§2/97 INOXIDABLE	88,40 €
502X57	PARRILLA AGB 900 H 600X790 GRIS	59,33 €
502X58	PARRILLA 2/1 AGN PL.N§ 7/97 INOX.304	99,70 €
502X60	PARRILLA 2/1 AGN PL.N.7/97 DOBLE TUPIDA	66,30 €
502X61	PARR. A-500 L/N PL.N°2/97 DOBLE TUPIDA	59,27 €



+info



502X62	PARR.GN 1/1 PLANO N° 6/97 DOBLE TUPIDA	50,48 €
502X63	SUPL.PARR.MR/AGN N°10/97 DOBLE TUPIDA	57,93 €
502X64	PARR.EURONORM. MR N° 8/97 DOBLE TUPIDA	56,79 €
502X67	SUPL.PARR.MR/AGN N°10/97 INOXIDABLE	70,86 €
502X68	CESTA EBC 440x345 mm	99,45 €
502X73	PARRILLA UCR27 570x437 GRIS	51,75 €
502X74	PARRILLA UCR48 540x437 GRIS	49,22 €
502X76	PARRILLA ARM.CATERING 600x500	49,22 €
502X82	PARRILLA BB 2 610x 465 (398) mm GRIS	51,02 €
502X83	PARRILLA BB 487x465mm GRIS	49,63 €
502X87	SUPL.PARRILLA FA 1000 460x150	35,48 €
502X88	SUPL.PARRILLA FM 600 390x150	27,30 €
502X89	PARR. A1000/1600 DOB.TUP. PLETINA 10x3	75,73 €
502X90	PARR. A-500 L/N DOBL.TUP. MARCO 10x3	71,94 €
502X91	PARR. 2/1 AGN DOBL.TUP. MARCO 14x3	78,26 €
502X94	PARR. AGB900 DOBLTUP.MARCO 14x3 790x602	80,52 €
502X94_01	PARR. AGB900 DOBLTUP.MARCO 14x3 784x608	80,52 €
502X95	PARR. MURAL CONGELACION PLAST BLANCO	76,69 €
502X99	PARR. MURAL BT (GI) PLAST BLANCO	76,69 €
PARREVRM	PARRILLA EVV RETRO MAHOU	58,70 €
PMADAR1P	PARRILLA MADERA ARM 1P EVV RETRO	95,15 €



1.15 Guías y Soportes



+info



503F01	SOPORTE RAIL RL 55-3, L=490mm [220101N]	9,92 €
503F02	RAIL DE ALUMINIO L=2000mm [200200-AAD7]	52,40 €
503F03	DIVISOR DESLIZ 104GS/160 [240108] H:55mm	3,83 €
503F04	RAIL DE ALUMINIO L=2000mm [200200-AB00]	137,30 €
503F05	DIVISOR DESLIZ UT 100/100 GL160 [240819]	9,47 €
GUIA01UAGB	GUIA 01 641 m/m AGB 700 US	41,65 €
GUIA02UAGB	GUIA 02 641 m/m AGB 700 US	41,65 €
GUIA10AB595	GUIA ABT US	35,93 €
GUIA503DBSP	GUIA DCHA. BSP 441 mm	16,91 €
GUIA503IBSP	GUIA IZQDA. BSP 441 mm	16,91 €
GUIA503MR01	GUIA 01 681 m/m [MR44]	20,82 €
GUIA503MR02	GUIA 02 681 m/m [MR44]	20,82 €
GUIA503X02	La sustituye GUIAL0120641	21,83 €
GUIA503X03	La sustituye GUIAL0220641	21,83 €
GUIA503X04	La sustituye GUIAL0120595	20,82 €
GUIA503X11	GUIA 03 395 m/m [A-850]	33,80 €
GUIA503X12	La sustituye GUIAC015520	16,91 €
GUIA503X13	La sustituye GUIAL0120650	20,82 €
GUIA503X14	La sustituye GUIAL0315470	18,21 €
GUIA503X15	La sustituye GUIAC0115550	18,21 €
GUIA503X16	La sustituye GUIAL0115450	16,91 €
GUIA503X17	La sustituye GUIAC0215520	16,91 €
GUIA503X18	La sustituye GUIAL0220650	20,82 €
GUIA503X19	La sustituye GUIAL0315470	18,21 €
GUIA503X20	La sustituye GUIAC0215550	18,21 €
GUIA503X21	La sustituye GUIAL0215450	16,91 €
GUIA503X22	GUIA 01 530 m/m [ME-1000]	18,29 €
GUIA503X23	GUIA 02 530 m/m [ME-1000]	18,29 €
GUIA503X24	La sustituye GUIAL0220595	20,82 €
GUIA503X38	GUIA 03 503 m/m [BMGN-DC]	35,84 €
GUIA503X39	La sustituye GUIAL0320603	38,22 €
503X56	La sustituye GUIAL0115406	
503X57	La sustituye GUIAL0215406	
GUIAAN60	GUIA 03 615 m/m AN 600	41,65 €
GUIAL0115406	GUIA "L15" 01 406mm	17,04 €



+info



GUIAL0215406	GUIA "L15" 02 406mm	17,04 €
GUIAC0115430	GUIA "C15" 01 430 mm	17,04 €
GUIAC0115520	GUIA "C15" 01 520 mm	16,91 €
GUIAC0115530	GUIA "C15" 01 530 mm	18,29 €
GUIAC0115550	GUIA "C15" 01 550 mm	18,21 €
GUIAC0115550	GUIA "C15" 01 550 mm	18,21 €
GUIAC0115630	GUIA "C15" 01 630 mm	18,21 €
GUIAC0215430	GUIA "C15" 02 430 mm	17,04 €
GUIAC0215520	GUIA "C15" 02 520 mm	16,91 €
GUIAC0215530	GUIA "C15" 02 530 mm	18,29 €
GUIAC0215550	GUIA "C15" 02 550 mm	18,21 €
GUIAC0215550	GUIA "C15" 02 550 mm	18,21 €
GUIAC0215630	GUIA "C15" 02 630 mm	18,21 €
GUIAC0315348	GUIA "C15" 03 348 mm	15,00 €
GUIAC0315398	GUIA "C15" 03 398 mm	16,00 €
GUIAC0315470	GUIA "C15" 03 470 mm	19,00 €
GUIAC0315553	GUIA "C15" 03 553 mm	22,00 €
GUIAL0115530	GUIA "L15" 01 530 mm	17,92 €
GUIAL0115550	GUIA "L15" 01 550 mm	17,92 €
GUIAL0115630	GUIA "L15" 01 630 mm	20,82 €
GUIAL0115641	GUIA "L15" 01 641 mm	19,99 €
GUIAL0120406	GUIA "L20" 01 406 mm	17,04 €
GUIAL0120520	GUIA "L20" 01 520 mm	22,05 €
GUIAL0120550	GUIA "L20" 01 550 mm	22,05 €
GUIAL0120595	GUIA "L20" 01 595 mm	20,82 €
GUIAL0120641	GUIA "L20" 01 641 mm	22,05 €
GUIAL0120641	GUIA "L20" 01 641 mm	22,05 €
GUIAL0120806	GUIA "L20" 01 806 mm	28,16 €
GUIAL0120806	GUIA "L20" 01 806 mm	28,16 €
GUIAL0125641	GUIA "L25" 01 641 mm	21,00 €
GUIAL01641P	GUIA "L15" 01 641 mm PASTELERIA	36,60 €
GUIAL0215530	GUIA "L15" 02 530 mm	17,92 €
GUIAL0215550	GUIA "L15" 02 550 mm	17,92 €
GUIAL0215630	GUIA "L15" 02 630 mm	20,82 €
GUIAL0215641	GUIA "L15" 02 641 mm	19,99 €

1.15 Guías y Soportes

GUIAL0220406	GUIA "L20" 02 406 mm	17,04 €
GUIAL0220520	GUIA "L20" 02 520 mm	22,05 €
GUIAL0220550	GUIA "L20" 02 550 mm	22,05 €
GUIAL0220595	GUIA "L20" 02 595 mm	20,82 €
GUIAL0220641	GUIA "L20" 02 641 mm	22,05 €
GUIAL0220641	GUIA "L20" 02 641 mm	22,05 €
GUIAL0220806	GUIA "L20" 02 806 mm	28,16 €
GUIAL0220806	GUIA "L20" 02 806 mm	28,16 €
GUIAL0225641	GUIA "L25" 02 641 mm	21,00 €
GUIAL02641P	GUIA "L15" 02 641 mm PASTERIA	36,60 €
GUIAL0320380	GUIA "L20" 03 380 mm ABT HELADOS	17,92 €
GUIAL0320603	GUIA "L20" 03 603 mm	38,26 €
GUIAL0320603	GUIA "L20" 03 603 mm	38,26 €
GUIAPE17	GUIA PER17	9,44 €
GUIAUAN60	GUIA 03 615 m/m AN 600 US	39,97 €
503X01	JUEGO GUIAS DE CAJON IA-550	23,74 €
503X30	JUEGO GUIA TElesc.BOLAS DH 3832 0045	211,32 €
503X31	JUEGO GUIA TEL.INOX. GT013145	208,23 €
503X32	JUEGO GUIA TEL.INOX. GT013155	213,42 €
503X33	JUEGO GUIA TEL.INOX. GT013165	266,94 €
503X36	JUEGO CORREDERA REF.306 E	41,19 €
503X37	JUEGO GUIAS CAJON IA-500	24,41 €
503X42	JUEGO GUIA TEL.INOX. GT013150	235,81 €
503X45	JUEGO GUIA TElesc.BOLAS DH 3832 0065	36,25 €
503X60	SISTEMA AMORTIGUACION ECD	26,95 €
503X64	J. GUIA FR785.400-L525 + SM-035 0083824	211,32 €
503X68	JUEGO GUIA 2020.350-GA 13043A2 0083079	21,14 €
503X71	J.GUIA FR7100.550CS 200k S/FRENO 0083296	266,65 €
503X77	J. GUIA FR785.435-L525 + SM-035 0083825	207,10 €
503X78	J.GUIA FR785.535-L525 + SM-035 0083826	207,10 €





+info



504X04	REJILLA PROT.SUP U.COND AGN700	41,67 €
504X06	REJILLA PROT.SUP U.COND AGN1400	68,64 €
504X07	REJILLA PROT.INF U.COND AGN1400	39,57 €
504X11	REJILLA PROT.INF U.COND AN500,330	21,13 €
504X12	REJILLA PROT.INF U.COND AN1000	47,26 €
504X15	REJILLA PROT.INF U.COND AGN300	20,78 €
504X17	REJILLA PROT.INF U.COND AGN600	28,50 €
504X26	SEPARADOR BOTELLEROS EFP	42,91 €
504X31	SEPARADOR FONDO HERM. N.º21/97	15,56 €
504X32	SEPARADOR BOTELLAS P.N.º 20/97	44,16 €
504X36	REJILLA PROTEC.UNC. MODELO ERC 110	79,26 €
504X37	REJILLA PROT.INF.U.COND. ESC-50	41,49 €
504X41	SOPORTE PARRILLA ABT3	88,16 €
504X42	SOPORTE PARRILLA ABT5	122,57 €
504X43	SOPORTE PARRILLA ABT7	139,45 €

1.17 Rodapiés Vitrinas



+info



505V44	RODAPIE EML/SML 1875	201,76 €
--------	----------------------	----------

1.18 Herraje y Rack



+info



506A01	CIERRE ARMARIO RETRO G-60	142,29 €
506A02	BISAGRA ARMARIO RETRO HU-154	69,02 €
506E01	CONJUNTO RODILLOS ERC SAHECO (2p)	101,36 €
506E02	RUEDAS FAJOTA AC.2582-1	9,31 €
506F02	BISAGRA VARIOFLEX RAL7038 3.51.1000.0	52,70 €
506F04	SUPL.POLIAM. GRIS VARIOFLEX 3.51.1084.0	1,70 €
506F05	MANETA LAT.C/LLAVE RAL7038 3.30.0862.0	158,30 €
506F06	CERRADERO REG.ZINCADO 3.30.0161.0	10,42 €
506F07	BISAGRA INOX. CODIGO 0.55.8361.0	46,40 €
506F09	TIRADOR POLIAMIDA NEGRO ULF	2,45 €
506F10	CONJ.CIERRA LAT.COMPRESION 3.32.0810.0	798,08 €
506S01	BISAGRA PUERTAS ABATIBLES 361.42.202	8,22 €
506S02	SOPORTE DOBLE INOX. MOD.CV.2690	48,00 €
506V01	BISAGRA DB.420	11,75 €
506V02	ESCUADRA SOPORTE GRD	15,95 €
506V10	UNION CRISTALES TRIPLE 90° NIQUEL AC1013	18,34 €
506V11	SOPORTE EST.CRIST. NIQUEL AC1270	12,77 €
506V12	ESCUADRA DE REFUERZO 20x20x2 MURAL	17,21 €
506V13	UNION CRISTALES DOBLE NIQUEL AC1012	13,47 €
506V14	SOPORTE CRISTAL 9,5mm CROM. AC.1278	21,35 €
506V16	TORN. M5x25 NIQUEL PARA SOP. AC1013	13,47 €
506V17	PESTILLO CIERRE CRISTAL SOP.+MANETA	13,29 €
506V22	CONJUNTO BISAGRA OCULTA INFRICO	40,30 €
506V23	SOPORTE CRISTAL (BISAGRA OCULTA)	25,96 €
506V25	JUNTA SOPORTE CRISTAL 88x44x1,5 mm	8,66 €
506X01	VAIVEN SILENCIOSO PUERTA	1,31 €
506X02	ROTULA Y PASADOR (C/P Y C/C)	14,33 €
506X03	BISAGRA 20000233 MUELLE 2,8 mm	39,07 €
506X05	MUELLE IZQ. (D.2,5)	3,81 €
506X06	TIRADOR ABS NEGRO MFL-84	18,63 €
506X08	SOPORTE CREMALL INOX. REF.0381	3,31 €
506X10	REFUERZO BISAGRA 98x20 M-5	32,06 €
506X103	HERRAJE Keku MACHO REF.262.49.356	8,61 €
506X104	HERRAJE Keku HEMBRA REF.262.51.380	13,98 €
506X105	PUERTA ARIES	78,61 €



+info



506X106	GRAPA SUJECC.SERPENTIN SUSHI NEGRO	3,09 €
506X109	TIRADOR ZAMAK PUERTA CRISTAL	43,55 €
506X111	SOPORTE BISAGRA ME PERNO N52	2,15 €
506X115	MINI BISAGRA DERECHA	14,85 €
506X116	MINI BISAGRA IZQUIERDA	14,85 €
506X117	SOPORTE DERECHO MINI BISAGRA	12,77 €
506X118	SOPORTE IZQUIERDO MINI BISAGRA	12,77 €
506X119	RODILLO DESLIZADOR	11,95 €
506X12	SOPORTE BISAGRA ME TUERCA N53	2,15 €
506X120	CERRADURA DERECHA GAMA 2009	41,60 €
506X120_S356	CERRAD.2009 DCHA. DV.2056-1 LLAVIN S356	41,60 €
506X120_S358	CERRAD.2009 DCHA. DV.2056-1 LLAVIN S358	41,60 €
506X120_S360	CERRAD.2009 DCHA. DV.2056-1 LLAVIN S360	41,60 €
506X121	CERRADURA IZQUIERDA GAMA 2009	41,60 €
506X121_S356	CERRAD.2009 IZDA. DV.2057-1 LLAVIN S356	41,60 €
506X121_S358	CERRAD.2009 IZDA. DV.2057-1 LLAVIN S358	41,60 €
506X122	BLOQUEO CERRADURA GAMA 2009	14,20 €
506X123	LLAVIN REF. 1004.66NI	13,43 €
506X123_S356	LLAVIN REF. 1004.66NI S356	13,43 €
506X124	SOPORTE RODILLO ERC	8,05 €
506X125	MUELLE DIAM. 8 X 550 mm	9,49 €
506X126	DESLIZANTE MUELLE DIAM. 12,5x25 mm	14,81 €
506X128	RODILLO TIRADOR PUERTA CRISTAL	9,86 €
506X129	BOLA RODAMIENTO 522-0-22	24,06 €
506X130	SOPORTE ABATIDOR M6	13,43 €
506X133	PORTA-DESLIZANTE REF. AC.1408	4,73 €
506X135	SOPORTE INCLINADO MOD. AC1010	3,31 €
506X136	CODO DESAGUE ROSCADO 90° AC1120	24,73 €
506X138	REJILLA BSG GRIS RAL 7037	19,22 €
506X139	SOPORTE CRISTAL 8mm INOX 284.02.043	24,30 €
506X140	CERRADURA REF. AC1368	41,19 €
506X169	TIRADOR A.CATERING REF. ¿? TENSAI	41,04 €
506X17	RESORTE GAS 19-150-400 AU19-AB11-600N	178,06 €
506X170	EJE PUERTA ARMARIO CATERING INOX	18,21 €
506X172	IMAN DIAM.20mm COD. GTN-20	11,13 €

1.18 Herraje y Rack

506X173	GANCHO LONCHEADOS L:30 cm	13,14 €
506X174	GANCHO LONCHEADOS L:40 cm	13,14 €
506X176	FUNDA PORTAETIQUETAS PVC TRANSP.	7,88 €
506X178	BISAGRA MUELLE 2,8mm CUADR.ZAMAK-NI	37,21 €
506X179	SOP.BISAGRA IZDA.CUADRADO ZAMAK-NI	8,61 €
506X180	SOP.BISAGRA DCHA.CUADRADO ZAMAK-NI	8,61 €
506X184	TIRADOR PUERTA CRISTAL "US"	61,98 €
506X19	ESCUADRA PATA S/TALADRO EFP	2,47 €
506X190	SOP.ABATIBLE EST.INOX.156x178 AC.1650	53,32 €
506X192	TIRADOR MOD. PX.713	13,93 €
506X194	TIRADOR ARMARIO NEC400 / 500	41,04 €
506X197	SOP.BISAG.IZDA.ESTRELLA 2015 ZAMAK-NI	8,61 €
506X198	SOP.BISAG.DCHA.ESTRELLA 2015 ZAMAK-NI	8,61 €
506X20	PATA REG. M.BAJOS 1+1/2 PUL	17,85 €
506X200	TORN.AISI 303 M5x20 CABEZA ESPECIAL	11,81 €
506X201	TORN.AISI 303 M5x30 CABEZA ESPECIAL	12,65 €
506X202	SENSOR ROSCADO 25x10mm AISI 303	4,97 €
506X203	TENSOR PASANTE 25x10mm AISI 303	4,40 €
506X209	CERRADURA INFRICO DERECHA GAMA 2017	41,65 €
506X209_S356	CERRAD. 2017 DCHA. DV.2056-2&LLAVIN S356	41,65 €
506X209_S358	CERRAD. 2017 DCHA. DV.2056-2&LLAVIN S358	41,65 €
506X209_S359	CERRAD. 2017 DCHA. DV.2056-2&LLAVIN S359	41,65 €
506X209_S360	CERRAD. 2017 DCHA. DV.2056-2&LLAVIN S360	41,65 €
506X209_S361	CERRAD. 2017 DCHA. DV.2056-2&LLAVIN S361	41,65 €
506X210	CERRADURA INFRICO IZQUIERDA GAMA 2017	41,65 €
506X210_S356	CERRAD. 2017 IZDA. DV.2057-2&LLAVIN S356	41,65 €
506X210_S358	CERRAD. 2017 IZDA. DV.2057-2&LLAVIN S358	41,65 €
506X211	TIRADOR INFRICO 2017 257mm NIQUEL SATIN	26,48 €
506X212	SOP.BISAGRA PERNO INOX DV.2525-1 IZDA.	8,61 €
506X213	SOP.BISAGRA PERNO INOX DV.2525 DCHA.	10,71 €
506X216	TORN.AISI 303 M5x15 CABEZA ESPECIAL	11,81 €
506X218	PATA REGULABLE ABT	24,68 €
506X22	PATA REGULABLE MOD.MADRID C/R	15,89 €
506X24	REGULADOR M10	5,93 €
506X25	REGULADOR M12	6,33 €
506X26	REGULADOR M10 [BASE M-12]	6,33 €
506X33	TIRADOR [REF.VI-62] [ME]	14,34 €
506X34	TIRADOR PUERTA CRISTAL	25,71 €
506X35	CONTERA 40x40 [MT]	1,38 €
506X36	ARANDELA EMBELLE.C.TUBO [MCAF]	0,39 €
506X40	CERRADURA REF.147 NP5.109	18,46 €
506X41	PATA REG. MOD. MCAF 1+1/2 PUL	18,62 €
506X42	PATA REG. ARMARIOS 2 PULGADAS	25,25 €
506X54	SOP.BISAGRA IZDA. ZAMAK-NIQUEL	8,61 €
506X55	SOP.BISAGRA DCHA. ZAMAK-NIQUEL	8,61 €



+info



506X56	TUERCA ANCLAJE ZAMAK-NIQUEL	1,69 €
506X57	SOPORTE TAP ENSALADA ZAMAK IZQ	3,18 €
506X58	SOPORTE TAP ENSALADA ZAMAK DCH.DB505	3,18 €
506X60	CERRADURA GASTRONORM REF.2038	59,33 €
506X61	PATA REGULABLE EB 105 mm	17,85 €
506X63	CERRADURA REF.INFRICO DCHA.	39,97 €
506X65	PATA REGULABLE 40x40	9,21 €
506X67	RODILLO DESLIZ.MARRON	21,79 €
506X68	CREMALLERA INOX. EV 329,7 mm	6,55 €
506X69	CREMALLERA INOX. EV 1217,7 mm	23,35 €
506X71	TIRADOR EV-200 NEGRO	8,90 €
506X72	TIRADOR EV-200 NEGRO MECANIZAD	13,85 €
506X74	SOP.BISAGRA EV ZINC.NEGRO	6,33 €
506X76	RETEN STRO01-BLK	4,35 €
506X79	BISAGRA SUPERIOR EV ZINC. NEGRO	4,35 €
506X81	CONTRAPESA ERC GALVANIZADO	75,92 €
506X82	HILO NYLON 2,7 mm ROJO	7,96 €
506X83	TIRADOR ASA 224 PUNTAL NEGRO	21,84 €
506X84	TIRADOR ASA 224 PUNTAL ALUMINIO	21,84 €
506X85	SOPORTE TECHO EXT. EV ZINC. NEGRO	3,92 €
506X86	REGULADOR [MT] M10	4,08 €
506X88	CONJ.SUP.DCHO BISAGRA BT [3pzas]	21,39 €
506X89	CONJ.SUP.IZDO. BISAGRA BT [3piezas]	21,39 €
506X90	BISAGRA REFORZ. MUELLE 3 mm [Conduct.]	16,95 €
506X91	TIRADOR NZ NEGRO	8,38 €
506X92	EMBELLECEDOR SOPORTE EJE NZ	8,05 €
506X94	SOPORTE ENCIMERA GALVANIZADO	3,92 €
506X95	EJE SUPERIOR BISAGRA ZX GALV.NEGRO	4,34 €
506X96	EJE SUP.BISAGRA ZX GALV.NEGRO [S/EJE]	7,11 €
506X97	TIRADOR PUERTA EVV REF.MB09026/B	26,06 €
507F01	RACK EXTRAIBLE 20 [5x4] CAJAS DE 50	153,30 €
507F02	RACK ACC.LATERAL 20 [5x4] CAJAS DE 50	142,80 €
507F05	RACK ACC.LATERAL 12 [3x4] CAJAS DE 75	97,65 €
507F16	RACK VERTICAL 13(13X1) CAJAS DE 50 23070	107,10 €
507S05	DESAGUE INOX.304 3/4" L: 60 mm	48,55 €

1.18 Herraje y Rack

507S06	DESAGUE INOX.304 3/4" L: 25 mm	33,18 €
507S08	BASE TUBO 60x30 AISI 304 MATE	53,14 €
507S13	PINZAS VIDRIO AISI-304 SATINADO CC-737	101,76 €
507V01	SOPORTE TECHO REF.4479422 NIQUEL MATE	24,55 €
507X01	SERPENTIN S/PLANO 638x400 INOX	281,67 €
507X02	SERPENTIN S/PLANO 388x300 INOX	205,09 €
507X03	PROLONGADOR BOYA INOX.303 L:80mm	53,82 €

1.19 Perfilera y Mecanismos

**+info**

601M01	PERFIL BASE C/M MURAL RAL 7042 [5,85 m]	40,83 €
601M04	PERF.C/M G/R REF.11864 S/T [5,85 m]	39,20 €
601M05	PERFIL C/M MURAL INOX [5,85 m]	52,17 €
601M06	PERFIL BASE MURAL RAL7042 [5,85 m]	49,78 €
601P01	PERSIANA AUT. MURAL 938	339,72 €
601P02	PERSIANA AUT. MURAL 1250	363,90 €
601P03	PERSIANA AUT. MURAL 1875	378,87 €
601P04	REPUESTO PERSIANA TIRANTE EN "T"	6,03 €
601V01	SOPORTE BAZAR SUP VC 400mm	19,79 €
601V02	SOPORTE BAZAR INF VC 450mm	23,74 €
601V12	MECANISMO ROLDANA EKU REF.405.83.936	18,91 €
601V13	TOPE GRIS CON RESORTE EKU REF.405.83.132	6,03 €
601V14	GUIA CLIPO NEGRO EKU REF.405.83.104	14,76 €
601V15	TAPA CLIPO NEGRO EKU REF. 405.78.990	14,76 €
601V16	PERFIL REF-11015 PLATA GRAT.REP. 6,20	21,99 €
601V18	PERFIL REF-11016 PLATA GRAT.REP. 6,20	39,57 €
601V20	PERFIL REF-11077 PLATA GRAT.REP. 6,20	19,60 €
601V22	PERFIL REF-11078 PLATA GRAT.REP. 6,20	40,51 €
601V28	PERFIL REF-11079 PLATA GRAT.REP. 6,20	15,33 €
601V30	PERFIL "U" 28X15 PLATA GRAT.REP. 6,20	11,54 €
601V31	PERFIL "T" 30X30 PLATA GRAT.REP. 6,20	15,33 €
601V32	TUBO ALUM.35x35x1.5 REF.1107 S/T 6mts	45,57 €
601V33	PERFIL PUERTA AMBAR	45,57 €
601V34	PERFIL CORREDERA DOBLE AMBAR	45,57 €
601V35	PERFIL BASE ABAT. 13.052.3110.000 VIELER	45,57 €



601V36	PERFIL GIRATORIO 13.052.3106.000 VIELER	45,57 €
601V37	PERFIL ABATIBLE 13.443.2040.000 VIELER	45,57 €
601V38	JUEGO TAPETA ENCIMERA EUROPA	196,74 €
601V39	PERFIL MARBELLA PLATA GRAT.REP.	39,73 €
601V41	PERFIL ENC.VMD ANOD.PLATA 5,4 mts	52,17 €
601X02	PERFIL REF-275 PLATA (5.4 M)	29,59 €
601X04	PERFIL REF-650 PLATA (6.85 M)	14,76 €
601X110	PERFIL REF-2947 PLATA (6,2 M)	39,57 €
601X111	PERFIL REF-2948 PLATA (6,2 M)	39,57 €
601X112	PERFIL REF-2949 PLATA (6,2 M)	29,22 €
601X128	PERF.ALUM.GUIA CORREDERA ERC NEGRO	15,00 €
601X160	PERFIL REF-10590 PLATA GRAT.REP.(6,85 m)	9,70 €
601X166	PERFIL REF.10640 PLATA GRAT.REP. 6m	25,96 €
601X167	PERF.LAMA REF.2271 PLATA GRAT.REP. 6,4m	15,23 €
601X168	PIEZA SOPORTE LAMA IZDA. TC2271-L NG	8,01 €
601X169	PIEZA SOPORTE LAMA DCHA. TC2271-L NG	8,01 €
601X170	PERF.LAMA REF.4553 PLATA GRAT.REP. 6,4m	24,09 €
601X175	PERFIL REF-11973 PLATA (6 M)GRAT.Y REPU	22,70 €
601X34	PERFIL REF-1469 PLATA (6.2 M)	14,57 €
601X38	PERFIL REF-1697 PLATA 6.85 M)	26,59 €
601X45	SOPORTE PARRILLA BAJO 01	23,10 €
601X64	PERFIL REF-2094 PLATA (5.4 M)	18,90 €
601X90	PERFIL REF-2438 PLATA (5.4 M)	22,94 €

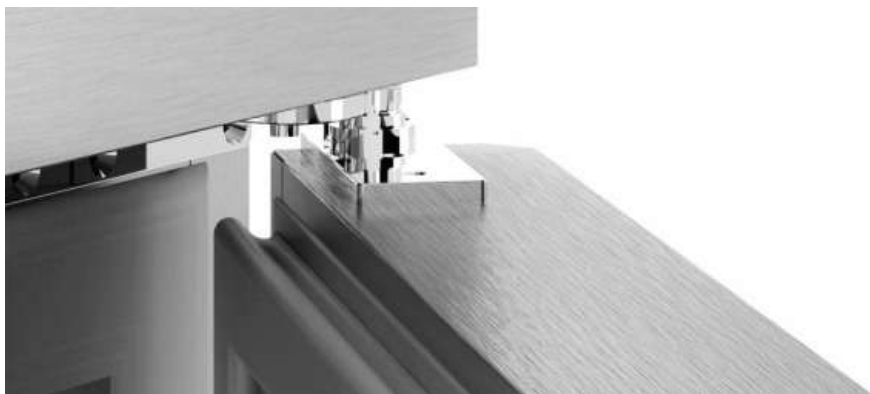

1.20 Burletes y Perfil Plástico



+info



602A01	BURLETE AN CHICA 631x665	27,29 €
602A02	BURLETE AN GRANDE 631x1396	41,92 €
602A03	BURLETE A850 GRANDE 740x1396	45,06 €
602A05	BURLETE AGN700 GRANDE 631x1542	45,78 €
602A06	BURLETE AGN 700 CHICA 631x738	28,89 €
602A100	PERFIL ABATIDOR	8,67 €
602A101	PERFIL TAPA ABATIDOR	3,23 €
602A102	PERFIL MAGNETICO NSN 11x2,9	3,05 €
602A103	BURLETE ABATIDOR 3 384x425	19,76 €
602A110	PERFIL ABATIDOR 993 mm	13,72 €
602A113	PERFIL TAPA ABATIDOR 761 mm	3,83 €
602A114	PERFIL TAPA ABATIDOR 405 mm	2,07 €
602A116	PERFIL TAPA ABATIDOR 990 mm	5,01 €
602A127	BURLETE AGB900 GRANDE 701x1542 mm	56,41 €
602A134	BURLETE MR1880 631x574	23,00 €
602A135	BURLETE UCR 27 609x644	26,75 €
602A136	BURLETE UCR 48 609x551	22,53 €
602A137	BURLETE UCR 60 609x704	28,19 €
602A138	BURLETE ARMARIO CATERING 1602x687	54,78 €
602A139	BURLETE ERV40FCE 1457x562 mm	48,21 €
602A155	PERFIL TAPA ABATIDOR 635 mm	20,24 €
602A158	BURLETE PTR-40 1314x604 mm SRT GRIS	42,59 €
602A159	BURLETE PTR-25 889x604 mm SRT GRIS	42,59 €
602A161	BURLETE PUERTA PER 15 542x586 mm	17,44 €
602A163	BURLETE AGB-E-700 591x1542	51,84 €
602A164	BURLETE ACGB10 1832x736 mm	58,17 €
602A168	BURLETE EVV100 1640 x 586 mm	59,43 €
602A173	PERFIL TAPA ABATIDOR 1551 mm	24,78 €
602A175	BURLETE IAG23/49 P/GRANDE 1524x612,5 mm	45,97 €
602A183	BURLETE 679X1528 AGB900 2017	43,40 €
602A23	PERFIL C/TRANSM.Nº3 583 mm	9,96 €
602A33	PERFIL PANTALLA Nº2 1346 mm	22,56 €
602A34	PERFIL PANTALLA Nº2 1491 mm	25,15 €
602A35	PERFIL PANTALLA Nº2 578 mm	9,78 €
602A40	PERFIL PANTALLA Nº2 1463 mm	25,49 €

+info



602A41	BURLETE A 330 604x1517	44,71 €
602A42	PERFIL PROTECTOR N°1 POLICARB.	16,81 €
602A46	BURLETE AGN 300 CHIC 738x426	30,65 €
602A47	BURLETE AGN 300 GRAND 1542x426	51,77 €
602A48	BURLETE CAJ 1/2 AGN 426x343	20,23 €
602A49	BURLETE CAJ 1/3 AGN 426x212	16,72 €
602A75	PERFIL PANTALLA N°2 681 mm	13,01 €
602A80	PERFIL PANTALLA N°2 565 mm	10,63 €
602A81	PERFIL PANTALLA N°2 1193 mm	22,61 €
602A82	PERFIL PANTALLA N°2 1820 mm	34,48 €
602A85	BURLETE A280 GRANDE 1363x538	41,48 €
602A86	BURLETE AGB 650 GRANDE 1351x631mm	40,10 €
602A87	BURLETE AGB 650 CHICO 643x631mm	28,74 €
602A97	BURLETE ABATIDOR-5 742x388 mm	27,29 €
602A98	BURLETE ABATIDOR-7 742x523 mm	30,88 €
602A99	BURLETE ABATIDOR-10 742x973 mm	41,92 €
602B02	BURLETE BM-BMGN 426x576	21,13 €
602B18	BURLETE CAJ 1/2 BM-GN 426x260	14,44 €
602B20	BURLETE CAJ 1/3 BM-GN 426x156	12,32 €
602B21	BURLETE CAJ 2/3 BM-GN 426x365	24,84 €
602B22	PERFIL PANTALLA N°2 522 mm	9,67 €
602B23	BURLETE BSG1500/2000 551x426 mm	21,13 €
602B26	BURLETE CAJON 1/2 BSG 423x248mm	20,32 €
602B27	BURLETE BB COOLER 736x551	27,09 €
602B28	BURLETE ICB 48 72 732x167mm	24,14 €
602B29	BURLETE ICB 52 96 1057x167mm	25,08 €
602B40	BURLETE ICB 36 570x167mm	23,53 €
602B42	BURLETE 2017 BM / BMGN 550x420 mm	21,85 €
602B43	BURLETE 2017 FM 750x420 mm	26,59 €
602B44	BURLETE 2017 MR 550x495 mm	22,24 €
602B45	BURLETE 2017 CAJON 1/3 BM-GN-FM 148x420	10,52 €
602B46	BURLETE 2017 CAJON 1/2 BM-GN-FM 249x420	15,46 €
602B47	BURLETE 2017 CAJON 2/3 BM-GN-FM 349x420	13,02 €
602B50	BURLETE 2017 AGB700 569x1528 mm	55,42 €
602B51	BURLETE 2017 AGB702 569x732 mm	35,08 €

1.20 Burletes y Perfil Plástico

602B52	BURLETE 2017 AGB650 569x1384 mm	51,69 €
602B53	BURLETE 2017 AGB900 639x1528 mm	36,83 €
602B54	BURLETE 2017 MSG 350x420 mm	6,56 €
602B55	BURLETE 2017 PTR80 638x1184	35,08 €
602B58	BURLETE IM600/700 2021 420x550 mm	21,13 €
602E39	BURLETE EV150PS 785x575	28,61 €
602E40	BURLETE EV250PD 785x425	40,42 €
602E42	BURLETE EV530PS 575x1455	60,54 €
602E43	BURLETE EV830PD 425x1455	40,42 €
602E55	BURLETE EV / ERC 36	45,00 €
602E75	Burlete Puerta 23mm ERV15SH 575x731	26,25 €
602E76	Burlete Puerta 23mm ERV25 /35 420 x	17,39 €
602E77	Burlete Puerta 23mm ERV25SH 425x731	18,11 €
602E79	Burlete Puerta 23mm ERV83 420 x 1452	47,25 €
602F01	BURLETE FM 426x776	25,34 €
602F05	PERFIL PANTALLA N°2 728 mm	12,14 €
602M01	BURLETE MR-MP 501x576	22,70 €
602M02	PERFIL C/TRANSM.TECHO 2748 mm	27,29 €
602M18	BURLETE MPL CHICA 501x174	16,07 €
602M19	BURLETE CAJ MR 501x260	18,68 €
602R01	PERFIL BASE PORTAPRECIOS 385 m BLANCO	67,28 €
602R02	PERFIL ETIQUETERO PRECIOS 3,85 m	85,54 €
602R03	PERFIL BASE PORTAPRECIOS 3,85 m NEGRO	21,16 €
602R04	PERFIL BASE PORTAPRECIOS 3,85m ALUMINIO	21,16 €
602R05	PERFIL ETIQUETERO PRECIOS 3,85 m (2020)	91,62 €
602V01	BURLETE VC 563x604	24,66 €
602V03	PERFIL CANALETA 3545 NG ADH.TRANSF.	2,47 €
602V117	PERFIL PROTECTOR N°1 1155mm	20,44 €
602V124	PERFIL PROTECTOR N°1 1836mm	30,01 €
602V138	PERFIL TABICA ARIES RECTO RAAL 7037	25,15 €
602V179	GOMA DESAGUE AIRE ACONDICIONADO	8,79 €
602V191	PERF.DELANTERO MURAL 3,85 mts. RAL 7016	30,01 €
602V192	PERFIL PVC MARCO CRISTAL (M+H) 3 mts.	8,39 €
602V193	PERFIL PARAGOLPES WPCS L=3.85 m RAL9005	10,62 €
602V194	PERFIL PORTAPRECIOS PLANO DBR 39 mm	17,27 €
602V195	PERFIL PANTALLA 3337 DIFUSER 0	4,50 €
602V25	BURLETE STAR 492x272	15,84 €
602V30	PERFIL PANTALLA REF.5100 TRANSP. 3,85m	25,49 €
602V49	BURLETE VRM 489x309	14,62 €
602V64	PERFIL PROTECTOR N°1 1950mm	32,96 €
602V65	PERFIL PROTECTOR N°1 1045mm	17,37 €
602V66	PERFIL PROTECTOR N°1 1292mm	21,71 €
602V67	PERFIL PROTECTOR N°1 1395mm	23,44 €
602V68	PERFIL PROTECTOR N°1 1645mm	27,53 €
602V76	BURLETE VC-1400 1245x622	52,44 €

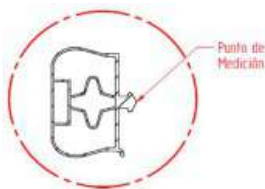

+info



602V77	BURLETE VC-2010 1872x622	70,21 €
602V79	BURLETE VIT.ALHAMBRA 540 x 533	22,95 €
602V80	BURLETE VITRINA ERIZANA 572x258	17,28 €
602V82	BURLETE ESC 50 465x503	22,17 €
602V99	PERFIL PROTECTOR Nº1 1412mm	23,81 €
602X01	GOMA AMORT.CRISTAL 22x8 RF.911	30,02 €
602X04	GOMA TOPE PUERTA [VMS]	7,25 €
602X05	GOMA CRISTAL PL-10	2,39 €
602X106	PERFIL PANTALLA 2011 4 MTS. TRANSP.	11,70 €
602X108	PERFIL GOMA 13.054.0547.087 VIELER	15,28 €
602X109	PERFIL ETIQUETERO REF.4566 POLINTER	34,48 €
602X110	PERFIL JUNTA TERMOPAN AMBAR	6,76 €
602X111	PERFIL OBTURADOR AMBAR	34,48 €
602X140	PERFIL TAPA 2011 GRIS 45° 462mm	9,05 €
602X148	PERFIL TAPA 2011 GRIS 45° 612mm	9,57 €
602X151	PERFIL TAPA 2011 GRIS 45° 667mm	10,49 €
602X153	PERFIL TAPA 2011 GRIS 45° 737mm	10,96 €
602X154	PERFIL TAPA 2011 GRIS 45° 775mm	11,40 €
602X156	PERFIL TAPA 2011 GRIS 45° 813mm	11,18 €
602X162	PERFIL TAPA 2011 GRIS 45° 1580mm	12,09 €
602X166	PERFIL PANTALLA 2011 GRIS 90° 373mm	8,55 €
602X193	PERFIL PANTALLA 2011 TRANSP.90° 564mm	9,96 €
602X194	PERFIL PANTALLA 2011 TRANSP.90° 576mm	13,51 €
602X195	PERFIL PANTALLA 2011 TRANSP.90° 649mm	13,37 €
602X197	PERFIL PANTALLA 2011 TRANSP.90° 721mm	10,25 €
602X198	PERFIL PANTALLA 2011 TRANSP.90° 1196mm	14,06 €
602X20	GOMA DESAGUE CRISTAL 18x22	9,23 €
602X203	PERFIL PANTALLA 2011 TRANSP.90° 1488mm	17,25 €
602X204	PERFIL PANTALLA 2011 TRANSP.90° 1823mm	14,70 €
602X21	GOMA DESAGUE CRISTAL 25x31	11,35 €
602X225	PERFIL TAPA 2011 GRIS 45° 1440mm	13,93 €
602X226	PERFIL TAPA 2011 GRIS 45° 668mm	7,69 €
602X227	PERFIL TAPA 2011 GRIS 45° 705mm	8,10 €
602X228	PERFIL PANTALLA 2011 GRIS 90° 1348mm	14,99 €
602X229	PERFIL PANTALLA 2011 GRIS 90° 577mm	9,78 €

1.20 Burletes y Perfil Plástico

602X231	PERFIL PANTALLA 2011 TRANSP.90° 1348mm	17,71 €
602X232	PERFIL PANTALLA 2011 TRANSP.90° 577mm	9,48 €
602X233	BURLETE CAJON UCR27 644x276	27,65 €
602X237	BURLETE CAJON UCR48 551x276	27,39 €
602X238	BURLETE CAJON UCR60 704x276	30,38 €
602X241	BURLETE CAJON MR US 591x254	27,85 €
602X242	BURLETE PUERTA MR US 593x561	27,76 €
602X247	BURLETE PUERTA BME/BGE 558 x 404	19,53 €
602X248	BURLETE PUERTA FME 758 x 404	24,84 €
602X249	BURLETE PUERTA ANE 1383 x 612,5	46,42 €
602X250	BURLETE PUERTA AGE 1524 x 612,5	48,98 €
602X251	BURLETE P/GRANDE AN 400/900 1398x503	42,87 €
602X252	BURLETE P/CHICA AN 400/900 667x503	29,70 €
602X258	BURLETE PUERTA FME-1002 348 x 404mm	18,00 €
602X259	BURLETE PUERTA FA502 654x612.5mm	31,11 €
602X260	BURLETE PUERTA FA702 725x612.5mm	32,43 €
602X261	BURLETE CAJON FM600/700 401x242mm	13,76 €
602X29	GOMA DESAGUE CRISTAL 10x14	6,43 €
602X293	PERFIL TAPA 2011 GRIS 45° 628mm	10,65 €
602X30	BURLETE ME1000-BMR 426x456	18,66 €
602X329	PERFIL PANTALLA 2011 GRIS 90° 521mm	9,96 €
602X339	PERFIL PANTALLA 2011 TRANSP.90° 536mm	8,22 €
602X358	BURLETE PUERTA FM700/FM600	19,53 €
602X359	BURLETE PUERTA FF600	24,84 €
602X376	PERFIL PESTAÑA 2017 GRIS 393mm	10,52 €
602X382	PERFIL PANTALLA 2011 TRANSP.90° 393mm	10,41 €
602X390	PORTA PRECIOS BT PB 772 mm mod:KS39	7,26 €
602X391	PORTA PRECIOS BT GI 615 mm mod:KS39	6,49 €
602X73	PERF.TAPAJUNTAS LAT. ERC PVC NEGRO M/L	8,46 €
602X74	GOMA SILICONA 19x24 mm TRANSLUC.	23,43 €
602X75	PERFIL CORREDERA ERC 1351 mm 1 CORTE 45°	10,32 €
602X77	PERFIL CORREDERA ERC 1050mm 45°	8,07 €
602X78	PERFIL CORREDERA ERC 1351mm 1 CORTE 45°	10,32 €
602X79	PERFIL TAPAJUNTAS LAT. ERC 1312mm 90°	20,09 €
602X80	HIDROTUBO 20x25 GRIS (ROLLO 50 MTS)	15,39 €
602X83	PERFIL P.BURLETE PUERTA CR RAAL 7037	14,31 €
602X84	PERFIL JUNTA PUERTA INOX.	10,25 €
602X88	PERF.AMORT.CRIST.ref.4884 GRIS tiras 3mt	14,12 €
603A01	SOPORTE LATERAL EVAPORADOR	2,96 €
603M05	DESAGÜE MURAL GAMA EXPERIENCE 2018	1,35 €
603M06	TUERCA MURAL GAMA EXPERIENCE 2018	5,57 €
603V28	BRAZO DOBLE VEL DCHO. (TAPA+CUERPO)	22,17 €
603V29	BRAZO DOBLE VEL IZDO. (TAPA+CUERPO)	22,17 €
603V30	BRAZO SIMPLE VEL DCHO. (TAPA+CUERPO)	19,08 €
603V31	BRAZO SIMPLE VEL IZDO. (TAPA+CUERPO)	19,08 €

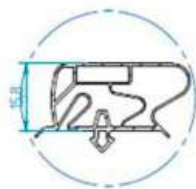

+info



603V32	LEVA BRAZO ELEVABLE VEL	10,47 €
603V61	COSTADO IZQDO. PVC ELEGANCE	253,01 €
603V62	COSTADO DCHO. PVC ELEGANCE	253,01 €
603V63	BANDEJA POLIPR. SUSHI 345x308 RAL 6018	15,45 €
603V64	JUEGO TAPETAS CMD MURAL I+D	2,90 €
603V66	TAPETA PARAGOLPES Negra	1,01 €
603V67	COSTADO DCHO. PVC V. GRANADA	258,98 €
603V68	COSTADO IZQDO. PVC V. GRANADA	258,98 €
603V69	COSTADO DCHO. PVC V. ALMERIA	258,98 €
603V70	COSTADO IZQDO. PVC V. ALMERIA	258,98 €
603X02	BANDEJA DESAGÜE (445x300)	34,63 €
603X03	BANDEJA DESAGÜE EVAP 580x50mm	27,52 €
603X212	TAPON DESAGUE 1/2" GRIS	2,54 €
603X214	TAPON BISAGRA	3,11 €
603X217	CONTERA GRIS 35x35	3,83 €
603X22	TAPON ALOJ. PERNO N ^o 4 (2000)	2,79 €
603X223	BANDEJA DESAGUE EVAP.470x34x57 mm	15,45 €
603X228	BASE MONOBLOCK AGB400	130,78 €
603X23	JUEGO TAP.CABEZAL ARB 215x70	22,26 €
603X234	REJILLA VENT POLIEST.GRIS 510 mm	12,16 €
603X236	SOPORTE BULBO BOTELLERO	3,20 €
603X239	BANDEJA BOTELLERO 150x830 mm	24,82 €
603X24	ESCUADRA ALOJ. BURLETE	4,05 €
603X240	BANDEJA BOTELLERO 150x1240 mm	24,82 €
603X241	BANDEJA BOTELLERO 150x1115 mm	17,92 €
603X242	CLIP BANDEJA BOTELLERO	9,45 €
603X247	PANTALLA PTG ERC-17 / 36	185,14 €
603X253	BANDEJA BSG	24,93 €
603X254	CONEXION PIPETA POLIAMIDA BT	11,78 €
603X255	CONEXION PIPETA POLIETILENO ALTA	11,68 €
603X256	SUPLEMENTO BISAGRA	3,48 €
603X257	CAJA MICROPROCESADOR PEQUEÑA	4,58 €
603X258	TORNILLO CLIP 00500600007NRB	1,59 €
603X259	ARANDELA 00100200842N	1,82 €
603X260	TAPON 00300700166N	3,99 €

1.20 Burletes y Perfil Plástico

603X261	PIE NIVELADOR REF. 00301200516	3,81 €
603X262	CONTERA 40x40 REF. 00300400328	16,86 €
603X264	CONJUNTO CARCASA AGB700	108,79 €
603X265	BASE MONOBLOCK AGB 700	84,64 €
603X266	CONJUNTO CARCASA AGB 1400	75,16 €
603X267	BASE MONOBLOCK AGB 1400	122,06 €
603X269	BISAGRA ASIMETRICA 01200101032AL	29,10 €
603X270	DESAGÜE SUSHI	7,31 €
603X273	TIRADOR ERC NEGRO	17,77 €
603X274	PANTALLA DECORATIVA ERC180	180,41 €
603X275	PANTALLA DECORATIVA ERC110	128,73 €
603X276	DESAGUE ARTICULADO 4 PIEZAS	10,27 €
603X279	BANDEJA EVAP.PLÁSTICO 349x90x52mm	14,20 €
603X280	BANDEJA EVAP.PLÁSTICO 256x128x70m	17,02 €
603X281	CUADRO MANDOS CATERING 750x60x70 mm	37,92 €
603X285	CAPSULA GIRO NEGRA 36 x 13 x 6,2 mm	3,07 €
603X286	TAPON 22x22 REF. PA-6 perforado 12mm	3,31 €
603X287	BAND.DESAGUE EVAP. 190x50 CON FORMA	17,02 €
603X292	CONJ.PROTECC.MICRO SOLO BASE ABS NG.	12,66 €
603X293	SOPORTE PARRILLA GAMA ECO	4,63 €
603X294	TIRADOR ERC NEGRO MODIF.VIT.AMBAR	17,77 €
603X297	CODO 90° ROSCADO MURAL GR PB	5,27 €
603X299	BAND.DES.EVAP.190x50 C/FORMA ESP.B.T.	14,98 €
603X30	PASA-MUROS (JUEGO COMPLETO)	9,45 €
603X301	COSTADO ABS ARIES_14 DERECHO	519,67 €
603X302	COSTADO ABS ARIES_14 IZQUIERDO	519,67 €
603X304	CODO 90° BAND. EVAP. material PA6/30 FV	4,94 €
603X305	DESAGÜE 3/4 GRIS P.A. L: 36 mm	9,15 €
603X307	DESAGUE-TUERCA LISO 3/4"	15,44 €
603X308	TAPON 22x22 REF. PA-6 perforado 7 mm	3,11 €
603X31	PIEZA CIERRE TUBO PERFORADA	3,99 €
603X312	TIRADOR AMBAR EMBUTIDO NEGRO	17,77 €
603X313	MACHON DESAGUE 3/4 HEXAGONAL	11,89 €
603X316	BAND.SERPENTIN ESTAMP.520x288x25 PP	9,50 €
603X317	CASQUILLO VIDRIO AC1140003	0,57 €
603X318	JUEGO BISAGRA EXTRAIBLE PA 6 GRIS	7,11 €
603X32	PIEZA CIERRE TUBO SIN PERFORAR	4,05 €
603X323	TAPON CREMALLERA	2,53 €
603X324	CONJUNTO TAPON REMACH. + EMBELLEC.	1,01 €
603X33	PIPETA	5,44 €
603X332	CIERRE CUADRO MANDOS M.BAJOS PA6	3,21 €
603X341	TOPE PLANO RECTANGULAR PARA ATORNILLAR	4,89 €
603X35	ROLDANA REF. HROL100	8,23 €
603X354	EMPUJADOR WP5CB-M-C39-0-483	85,70 €
603X361	EMPUJADOR WP5CB-M-C39-0-0381(S030006-0)	68,15 €

01 Repuestos Infrico

1.20 Burletes y Perfil Plástico



Rodillo colocación Burletes

+info



603X37	SOP.BAZAR ESTANTE NIQUELADO	19,15 €
603X39	SOPORTE ESTANTE PARRILLA	1,80 €
603X40	SOPORTE BULBO	1,29 €
603X47	TAPETA PERFIL REF.275	2,49 €
603X51	TAPETA PERFIL REF.2089 DCHA.	2,66 €
603X52	TAPETA PERFIL REF.2089 IZDA.	2,66 €
603X55	TAPON ALOJ. PERNO REF-004	0,39 €
603X58	TAPON CIEGO REF-001 EBH	0,65 €
603X60	CONTERA REF-KK-50x20 NEGRO	3,83 €
603X61	TAPON INYECTADO MUEBLE DIAM.30	3,11 €
603X63	TAPON EMB.GRIS + CLICK	1,01 €
603X68	TAPON PERFORADO REF.002 EBH	0,65 €
603X70	TOPE TOLVA [REF-628]	12,11 €
603X73	TUERCA 1/2	1,38 €
603X74	TUERCA 3/4	0,39 €
603X75	TAPETA PANTALLA REF.819 IZDA.	2,66 €
603X77	SOPORTE U DESMONTABLE	1,96 €
603X81	SUPLEMENTO PIPETA	5,57 €
603X90	CONJUNTO TIRADOR NUEVO (2000)	22,39 €
603X96	SOPORTE MICROPROCESADOR	2,96 €

1.21 Cristales y Termopanes



+info



604A07	TERMOPAN 6-15-5 1358x595 A L/N	201,58 €
604A10	TERMOPAN 6-15-5 1479x565 A-330	193,99 €

1.21 Cristales y Termopanes

604A32	TERMOPAN 6-15-5 699x514 BB COOLER	108,21 €
604K01	CR.TEMP. LATERAL ENC.KEBAB ME1000	105,24 €
604K02	CR.TEMP. SUPERIOR ENC.KEBAB ME1000	117,56 €
604K03	CR.TEMP. FRONTAL ENC.KEBAB ME1000	115,00 €
604K04	CR.TEMP. SUPERIOR ENC.KEBAB ME1003	146,33 €
604K05	CR.TEMP. FRONTAL ENC.KEBAB ME1003	149,24 €
604M01	TERMOPAN EML 5-15-5 1184x645	177,08 €
604M02	TERMOPAN EMS 5-15-5 1184x445	151,96 €
604M112	FRONTAL V GLACE 9 RECTA 936X777X6_14	152,96 €
604M118	FRONTAL V GLACE 25 RECTA 1248X777X6_14	203,42 €
604M12	CRISTAL CURVO TEMP. AMBAR 936mm	366,08 €
604M123	TERMOPAN FRONTAL ONIX 12 PR [6+6+6]	230,44 €
604M127	CRISTAL RECTO	77,23 €
604M128	COSTADO CRISTAL CORAL BASS_14	251,46 €
604M13	CRISTAL CURVO FRONTAL AMBAR 1248x6	377,61 €
604M132	FRONTAL CORAL 1250 BASS 1248X702X6	194,96 €
604M14	ESTANTE SUP. AMBAR TEMPLADO 923x275x6	107,97 €
604M15	ESTANTE INF. AMBAR TEMPLADO 923x375x6	124,16 €
604M150	COSTADO CR. LAT. IBIZA [TEMP]	228,14 €
604M151	ENCIMERA SUP. VBZ12 1250x515x6 TEMP.	210,98 €
604M152	ENCIMERA SUP. VBZ15 1562x515x6 TEMP.	266,93 €
604M153	TERMOP.4+6+4(780X698) COSTADO V ELEGANCE	253,65 €
604M158	COSTADO VIT. MAGNUS 2015 REFRIG. TEMP.	229,45 €
604M16	ESTANTE SUP. AMBAR TEMPLADO 1235x275x6	131,68 €
604M162	TAPA ENC. CORAL 1875 H 1875X500X8_14	253,22 €
604M167	CRISTAL FRONTAL COMBO 938(428X936X5)	132,98 €
604M17	ESTANTE INF. AMBAR TEMPLADO 1235x375x6	156,51 €
604M171	ESTANTE SUP. VC0938 TEMPLADO 915x275x6	107,97 €
604M174	CRISTAL FRONTAL COMBO 1250(428X1248X5)	230,44 €
604M179	COSTADO CRISTAL V LYON	255,18 €
604M18	ESTANTE SUP. AMBAR TEMPLADO 1860x275x6	161,88 €
604M181	CRISTAL FRONTAL V LYON 938	187,14 €
604M182	CRISTAL FRONTAL V LYON 1250	230,44 €
604M183	CRISTAL FRONTAL V LYON 1562	230,44 €
604M184	COSTADO CRISTAL V LYON V	194,68 €
604M185	CRISTAL FRONTAL V LYON 938 V	231,78 €
604M186	CRISTAL FRONTAL V LYON 1250 V	236,75 €
604M187	CRISTAL FRONTAL V LYON 1250 B	236,75 €
604M188	COSTADO CRISTAL V LYON B	228,14 €
604M19	ESTANTE INF. AMBAR TEMPLADO 1860x375x6	182,27 €
604M191	COSTADO CRISTAL VIT. GLACE RECTA TEMP	194,63 €
604M195	TAPA ENC. V GLACE 18 RECTA 1875X384X6	90,89 €
604M196	TAPA ENC. V GLACE 25 RECTA 1248X384X6	204,24 €
604M197	TAPA ENC. V GLACE 31 RECTA 1562X384X6	70,82 €
604M20	ESTANTE SUP. AMBAR SS TEMP. 923x310x6	111,33 €



+info



604M200	TERMOPAN LAT. TEMPLADO VVL 4+6+4	252,28 €
604M202	TERMOPAN 5+8+5 COSTADO V. ONIX P. 2016	265,72 €
604M203	TAPA ENC.ONIX 9 TEMP. 938x770x6 [2016]	191,97 €
604M204	TAPA ENC.ONIX 12 TEMP.1250x770x6 [2016]	202,31 €
604M205	TAPA ENC.ONIX 18 TEMP.1875x770x6 [2016]	217,25 €
604M206	CRISTAL FRONTAL V NIZA 938	152,54 €
604M209	COSTADO CRISTAL V NIZA	231,91 €
604M21	ESTANTE MED. AMBAR SS TEMP. 923x390x6	129,14 €
604M210	CRISTAL FRONTAL V NIZA 1875	210,99 €
604M216	COSTADO CRISTAL VIT.VMB CURVA TEMP	236,92 €
604M217	COSTADO CRISTAL VIT.VMB RECTA TEMP	85,32 €
604M218	FRONTAL V VMB 15 RECTA 1560X777X6	210,99 €
604M219	CRISTAL ENCIMERA V NIZA 938	168,27 €
604M22	ESTANTE INF. AMBAR SS TEMP. 923x430x6	139,51 €
604M222	CRISTAL ENCIMERA V NIZA 1875	235,91 €
604M223	COSTADO CRISTAL V. GRANADA CURVA TEMP	90,53 €
604M224	COSTADO CRISTAL V. GRANADA RECTA TEMP	142,13 €
604M226	COSTADO CRISTAL V. ALMERIA RECTA TEMP	239,07 €
604M230	COSTADO CR. LAT. IBIZA S [TEMP]	235,37 €
604M233	FRONTAL IBIZA 1250 [TEMP. 1248X543X6]	131,81 €
604M234	FRONTAL IBIZA 1562 [TEMP. 1560X543X6]	149,35 €
604M235	CRISTAL FRONTAL VRP13 1248x608x6 TEMP.	117,00 €
604M24	ESTANTE MED. AMBAR SS TEMP. 1235x390x6	156,51 €
604M253	ENCIMERA SUP. VBZ15 S 1561x265x6 TEMP.	175,51 €
604M26	ESTANTE SUP. AMBAR SS TEMP. 1860x310x6	160,42 €
604M267	TERMOPAN 5+8+5 VBR PLANA TEMPLADO	91,94 €
604M270	BISAGRA CRIST TEMP. MURAL	88,40 €
604M28	ESTANTE INF. AMBAR SS TEMP. 1860x430x6	169,54 €
604M31	ESTANTE SUP. VMG9 TEMPLADO	109,24 €
604M32	ESTANTE INF. VMG9 TEMPLADO	173,23 €
604M37	ESTANTE SUP. LAT. VMG90/45AA TEMP.	186,05 €
604M39	ESTANTE SUP. CENTRAL VMG90AA TEMP.	196,59 €
604M45	FRONTAL MAGNUS VMG9 TEMPLADO	117,59 €
604M46	FRONTAL MAGNUS VMG12 TEMPLADO	141,04 €
604M55	COSTADO CRISTAL VIT. GLACE CURVA TEMP.	255,87 €

1.21 Cristales y Termopanes

604M56	COSTADO CRISTAL VIT. GLACE RECTA TEMP.	258,27 €
604M58	FRONTAL VIT. GLACE 14 RECTA TEMP.	262,38 €
604M61	TAPA ENC. VIT. GLACE 14 RECTA TEMP.	193,99 €
604M62	TAPA ENC. GLACE 18 RECTA TEMP.1875x335x6	206,36 €
604M63	TAPA ENC. VIT. GLACE 25 RECTA TEMP.	188,11 €
604M64	ESTANTE VIT. GLACE 9 TEMP.(931x210x6)	79,13 €
604M65	ESTANTE VIT. GLACE 14 TEMP.(1438x210x6)	118,35 €
604M69	FRONTAL MAGNUS VMG15 TEMPLADO	177,08 €
604M77	CRISTAL CURVO FRONTAL AMBAR 1560x6	422,29 €
604M78	COST. CRISTAL MARBELLA CURVA TEMP.	255,87 €
604M80	COST. CRISTAL MALLORCA TEMP.	235,40 €
604M83	TERMOPAN 5+8+5 COSTADO V. ONIX PLANA	265,72 €
604M84	PUERTA BAT. CR.TEMP.MURAL (625x1300)	446,39 €
604M86	TERMOPAN FRONTAL CURVO AMBAR 936	661,55 €
604M87	TERMOPAN FRONTAL CURVO AMBAR 1248	701,90 €
604M92	ESTANTE SUP. AMBAR SS TEMP. 610x310x6	29,83 €
604M93	ESTANTE MED. AMBAR SS TEMP. 610x390x6	34,39 €
604M94	ESTANTE INF. AMBAR SS TEMP. 610x430x6	38,80 €
604M95	TERMOP. 5+8+5 COSTADO V.ONIX (gris)	265,72 €
604P01	COSTADO CRISTAL CORAL BASS	222,52 €
604P38	COST.TERMOP.CORAL HELADOS TEMPLADO	274,47 €
604P39	FRONTAL CALEF. CORAL-18-H 1873x702 mm	318,78 €
604P41	COSTADO CRISTAL MALAGA	281,15 €
604P42	FRONTAL CALEF. CORAL-15-H 1560x702 mm	293,23 €
604P43	FRONTAL CALEF. CORAL-12-H 1248x702 mm	242,34 €
604P47	FRONTAL CALEF. ONIX 9PR 936x780x6 mm	229,22 €
604P48	FRONTAL CALEF. ONIX 12PR 1248x780x6 mm	244,55 €
604P49	FRONTAL CALEF. ONIX 18PR 1873x780x6 mm	325,41 €
604P50	PTA.MURAL B.EMISIVO TEMP. 621x1218 mm	472,04 €
604P51	PTA.MURAL B.EMISIVO TEMP. 464x1218 mm	131,42 €
604P52	PTA.MURAL B.EMISIVO TEMP. 621x1378 mm	475,61 €
604PD01	KIT PUERTA DOBLE L:1250 H.1230	970,54 €
604PD02	KIT PUERTA DOBLE L:1250 H.1390	1.250,30 €
604PD03	KIT PUERTA DOBLE L:1250 H.1550	1.250,30 €
604PD04	KIT PUERTA DOBLE L:1875 H.1230	1.463,24 €
604PD05	KIT PUERTA DOBLE L:1875 H.1390	1.613,39 €
604PD06	KIT PUERTA DOBLE L:1875 H.1550	3.225,41 €
604PD07	KIT PTA.DOUBLE CISA19 L:1250 H.1750	990,97 €
604PD09	KIT PTA.DOUBLE CISA19 L:1250 H.1590	911,27 €
604PD11	KIT PTA.DOUBLE CISA 19 L:938 H.1230	1.413,07 €
604PD12	PUERTA MURAL MDC P Derecha 10208093	990,97 €
604PD13	PUERTA MURAL MDC P Izquierda 10208094	625,15 €
604PD14	PUERTA MURAL DG Derecha	625,15 €



+info



604PD15	PUERTA MURAL DG IZQUIERDA	625,15 €
604PD16	PUERTA MURAL DG22 Derecha 10208096	509,44 €
604PD17	PUERTA MURAL DG22 Izquierda 10208097	509,44 €
604PD18	PUERTA MURAL MDC Derecha 10208098	517,58 €
604PD19	PUERTA MURAL MDC Izquierda 10208100	517,58 €
604PD22	PUERTA DERECHA ML 938 10208589	517,58 €
604PD24	PUERTA MURAL MDC P 938 Derecha 10209415	627,90 €
604R01	COSTADO CRISTAL VBC RECTA	484,95 €
604R02	CRISTAL FRONTAL VBC 938 RECTA	129,49 €
604R03	CRISTAL FRONTAL VBC 1250 RECTA	191,61 €
604R04	CRISTAL FRONTAL VBC 1875 RECTA	168,48 €
604R06	ENCIMERA CRISTAL VBC 1250 RECTA	124,95 €
604R07	ENCIMERA CRISTAL VBC 1875 RECTA	181,01 €
604R08	CRISTAL FRONTAL VBC 1562 RECTA	132,29 €
604R09	ENCIMERA CRISTAL VBC 1562 RECTA	164,13 €
604R10	COST.TERMOP. EUROPA RECTA TEMPLADO	229,58 €
604R13	ENCIMERA CRISTAL EUROPA 90ACRSCP	88,45 €
604R16	CRISTAL FRONTAL EUROPA 90AARSCP	132,56 €
604R17	COSTADO CRISTAL VBC RECTA_17	138,21 €
604R20	CRISTAL FRONTAL VBC/VEU_19RCP [1265X680X6]	168,99 €
604PT01	PUERTA MURAL TRIPLE MF BT - 10209300	648,63 €
604PT06	PTA MURAL TRIPLE MF BT [2200mm] 10214308	702,68 €
604PT15	PUERTA BTGI C6 L:604 H:1447	588,38 €
604S01	TERMOPAN SELF-SERVICE 4-12-4 561x780mm	236,68 €
604S07	VIDRIO CURVO SELF-SERV. DOBLE L:1341mm	271,97 €
604S09	CRIST.TEMPLADO SELF-SERV.1341x309x6mm	220,52 €
604S10	PUERTA S.S. 690x753x6mm BAJO EM. TEMPL.	114,70 €
604S11	BAZAR SELF SERVICE 627x525x8 TEMPLADO	57,19 €
604V102	TAPA VEB 7 CP 1322x303x8 TEMPLADO	97,27 €
604V104	TAPA VEB 9 CP 1674x303x8 TEMPLADO	113,23 €
604V115	COSTADO CURVO VRC-VRP 6 mm	153,81 €
604V118	CRISTAL CURVO V.I.P. 1461 mm	345,30 €
604V140	CRISTAL CURVO V.I.P. 1296 mm	286,24 €
604V141	CRISTAL CURVO V.I.P. 1701 mm	395,04 €
604V142	CRISTAL CURVO V.I.P. 1944 mm	476,81 €

1.21 Cristales y Termopanes

604V143	CRISTAL CURVO V.I.P. 2268 mm	613,06 €
604V144	CR.CURVO ENCIMERA PIZZA 975 mm	258,80 €
604V156	BAZAR CRISTAL VC 595x400x8 mm	23,40 €
604V161	CRISTAL CURVO VM/ALHAMBRA 943 mm	496,42 €
604V162	CRISTAL CURVO PIZZERO ME-1503	364,83 €
604V199	TERMOPAN 4+6+4 COSTADO ARIES	224,40 €
604V201	CRISTAL CURVO 1443 mm ARIES 1500	533,77 €
604V203	CRISTAL FRONTAL ARIES AA 45	438,11 €
604V204	CRISTAL CURVO ARIES AC 45°	576,57 €
604V23	TERMOPAN VC2010 6-15-5 1833x583mm	196,81 €
604V238	CRISTAL CURVO CALEF. 1888 mm ARIES 2000H	619,40 €
604V24	COSTADO CRISTAL ET DOBLE ESTANTE	105,03 €
604V286	COSTADO CRISTAL VMS GAMA 2010	119,61 €
604V287	PUERTA VMS-1000 460x755x6 GAMA 2010	72,09 €
604V289	PUERTA VMS-1500 710x755x6 GAMA 2010	154,75 €
604V290	BAZAR EST.VMS-1000 896x250x8 GAMA 2010	75,57 €
604V291	BAZAR EST.VMS-1350 1246x250x8 GAMA 2010	91,02 €
604V292	BAZAR EST.VMS-1500 1396x250x8 GAMA 2010	97,71 €
604V305	VIDRIO CURVO MOD. GRANADA 943 mm	350,47 €
604V306	VIDRIO CURVO MOD. GRANADA 1243 mm	361,42 €
604V307	VIDRIO CURVO MOD. GRANADA 1443 mm	419,58 €
604V308	COSTADO TEMP. MOD. GRANADA VGRD	223,49 €
604V320	COSTADO VIT. ENCASTRABLE IZDO.	224,74 €
604V337	BAZAR ENCASTR.4GN 1437x300x6 templado	208,45 €
604V343	CRISTAL FRONTAL CURVO EUROPA 936x6	335,21 €
604V344	CRISTAL FRONTAL CURVO EUROPA 1248x6	350,46 €
604V345	CRISTAL FRONTAL CURVO EUROPA 1560x6	378,95 €
604V349	ENCIMERA EUROPA 936x195x8mm OPACO	118,22 €
604V350	ENCIMERA EUROPA 1248x195x8mm OPACO	149,24 €
604V351	TERMOP.4+6+4 COST.EUROPA TEMPLADO	224,40 €
604V355	COSTADO VIT. MARIE BLACHERE 622x362x15	251,02 €
604V356	FRONTAL VIT. MARIE BLACHERE 1552x362x6	184,46 €
604V357	FRONTAL VIT. MARIE BLACHERE 2002x362x6	211,59 €
604V359	TAPA VIT. MARIE BLACHERE 2002x295x8	126,90 €
604V360	ENCIMERA EUROPA 1560x195x8mm OPACO	153,52 €
604V364	COSTADO TEMP. VMD/VBC CURVO	227,68 €
604V379	ESTANTE VMD9 936x210x6 TEMP.	72,52 €
604V380	ESTANTE VMD12 1248x210x6 TEMP.	85,96 €
604V381	ESTANTE VMD15 1560x210x6 TEMP.	94,91 €
604V382	ESTANTE VMD18 1873x210x6 TEMP.	109,63 €
604V384	ENCIMERA BARCELONA ACx195x8mm OPACO	60,36 €
604V387	TABICA VMB/VMC/VMD/VCB 1560x110x6 TEMP.	80,58 €
604V395	CRISTAL CURVO BAJO EUROPA 1875	256,03 €
604V40	PUERTA VET6 591x89x5	35,84 €
604V403	TERMOPAN 4+6+4 COST. ARIES 2014 TEMP.	224,40 €



+info



604V41	PUERTA VET7 657x89x5	11,77 €
604V42	PUERTA VET8 767x89x5	59,78 €
604V424	EST.CRISTAL VLY12V [1232x395x6] TEMP.	69,11 €
604V43	PUERTA VET9 833x89x5	66,26 €
604V438	COSTADO AMBAR VIPS 6-18-6 TEMPLADO	337,75 €
604V441	TERMOPAN FRONTAL VIPS 6-12-6 TEMP	543,73 €
604V445	ESTANTE VGR28 1404x210x6 TEMP.	53,37 €
604V45	PUERTA VET4D 415x188x5	94,31 €
604V46	PUERTA VET6D 591x188x5	52,40 €
604V461	COSTADO CRISTAL VEX CP	228,14 €
604V47	PUERTA VET7D 657x188x5	59,57 €
604V48	PUERTA VET8D 767x188x5	63,09 €
604V49	PUERTA VET9D 833x188x5	98,87 €
604V60	CRISTAL CURVO VET4 792x406x5	300,46 €
604V61	CRISTAL CURVO VET6 1144x406x5	321,31 €
604V62	CRISTAL CURVO VET7 1320x406x5	334,51 €
604V63	CRISTAL CURVO VET8 1496x406x5	348,95 €
604V64	CRISTAL CURVO VET9 1672x406x5	354,45 €
604V65	CRISTAL CURVO VET4D 792x505x5	300,14 €
604V66	CRISTAL CURVO VET6D 1144x505x5	321,57 €
604V67	CRISTAL CURVO VET7D 1320x505x5	403,21 €
604V68	CRISTAL CURVO VET8D 1496x505x5	390,03 €
604V72	COSTADO CRISTAL VET 408x225x8 TEMPLADO	103,10 €
604V73	COSTADO CRISTAL VET DOBLE 412x325x8 TEMP	176,10 €
604V74	COSTADO CRISTAL VEM 412x325x8 TEMPLADO	97,17 €
604V75	COSTADO CRISTAL VEB C/P 395x193x8 TEMPLA	87,24 €
604V76	COSTADO CRISTAL VEB C/C 414x195x8 TEMPLA	97,62 €
604V86	COSTADO VMS antiguo	86,38 €
604V93	CR. CURVO VRM-97 649xDx6 A:645	568,88 €
604V94	BAZAR VET 4 DOBLE 790x295x6	58,01 €
604V95	BAZAR VET 6 DOBLE 1142x295x6	63,17 €
604V96	BAZAR VET 7 DOBLE 1318x295x6	70,09 €
604V97	BAZAR VET 8 DOBLE 1494x295x6	80,42 €
604V98	BAZAR VET 9 DOBLE 1670x295x6	82,27 €
604VUL206	ENC.ARIES1500 1448X195X8mm Opaco Templad	74,83 €

1.21 Cristales y Termopanes

604VUL349	ENCIMERA EUROPA 936x195x8mm TEMPLADO	162,36 €
604X03	CRISTAL LAT. VRP13 647x564x8 TEMP.	139,14 €
604X04	CRISTAL FRONTAL VRP13 1248x608x6 TEMP.	163,79 €
604X05	ENCIMERA SUP. VRP13 1250x300x8 TEMP.	191,65 €

1.22 Puertas/Tabica y Metacrilato



+info



605M07	SEPARADOR CAMARA VIT. MAGNUS PANERA	210,16 €
605S01	METACRILATO 622 x 209 X 6 mm S/PLANO	69,57 €
605S05	PUERTA METAC.TRANSP. 690x753x6 mm	80,66 €
605V100	TABICA METAC. VBZ15S 1560x200x6mm	118,61 €
605V223	TABICA EML/EMS/SML 1250x150x6	84,91 €
605V224	TABICA EML/EMS/SML 938x150x6	56,18 €
605V227	TABICA BAZAR 585x60x4	40,35 €
605V228	TABICA BAZAR 898x60x4	47,74 €
605V229	TABICA BAZAR 1225x60x4	56,18 €
605V230	PUERTA MARIE 1500 [775x350x6]	96,01 €
605V231	PUERTA MARIE 1500 [775x355x6]	96,01 €
605V232	PUERTA MARIE 2000 [1000x350x6]	96,01 €
605V233	PUERTA MARIE 2000 [1000x355x6]	96,01 €
605V247	PUERTA VMD/VBC938/1562/18[480X365X4]	51,56 €
605V248	PUERTA VMD/VBC938/1875 [480X380X4]	32,82 €
605V249	PTA.METAC.VMD/VBC1250/2500 [635X365X4]	38,23 €
605V254	PUERTA VEU938/1562/1875[480X445X4]	49,90 €
605V255	PTA.METAC.VEU938/1875[480X460X4]	52,56 €
605V256	PTA.METAC.VEU1250/2500[635X445X4]	86,38 €
605V257	PTA.METAC.VEU1250/1562/2500[635X460X4]	86,38 €
605V260	PTA.METAC.VBCAA90/45[419X373X3]	34,44 €
605V266	PTA.METAC.VMB938/1875[480X350X4]	55,91 €
605V268	PTA.METAC.VMB1250/1562/2500[635X350X4]	83,87 €
605V271	PTA.METAC.VMC1250/2500[635X385X4]	83,87 €
605V272	PTA.METAC.VMC1250/1562/2500[635X400X4]	83,87 €
605V273	PUERTA VCF938/1562/1875[480X555X4]	57,81 €
605V274	PTA.METAC.VCF938/1875[480X570X4]	54,65 €
605V275	PTA.VCF1250/2500[635X555X4]	48,70 €



+info



605V282	PTA.METAC.VRP13(635X415X4)	84,65 €
605V285	TABICA EUROPA 1250 CB (1200x200x4)	39,75 €
605V287	TABICA EUROPA 1875 CB (1815x200x4)	53,31 €
605V292	PTA.METAC.VML1250/1562/1875 (635X345X4)	63,74 €
605V293	PTA.METAC.VML1562 (480X327X4)	60,55 €
605V295	PTA.METAC.VBZ1250/1562 (635X473X4)	84,87 €
605V298	PTA.METAC.VCB938/1875_15(480X515X4)	57,59 €
605V300	PTA.METAC.VCB12/15/25(635X515X4)	79,88 €
605V301	PTA.METAC.VCB1250/2500 15(635X495X4)	83,87 €
605V304	PTA.METAC.VMG 1562_15(400X445X4)	83,87 €
605V305	PTA.METAC.VMG 1562_15(400X460X4)	83,87 €
605V313	PTA.METAC.VLY 1250 (635x530x4)	97,40 €
605V314	PTA.METAC.VLY 938 V (480x754x4)	70,35 €
605V315	PTA.METAC.VLY 938 V (480x769x4)	67,96 €
605V316	PTA.METAC.VLY 938 (480x530x4)	76,85 €
605V319	PTA.METAC.VLY 1250 V (635x769x4)	97,25 €
605V320	TABICA METAC.VML 1250 1248x200x3mm	47,10 €
605V323	TABICA METAC.VNZ 918X110X2 mm	11,17 €
605V324	TABICA METAC.VNZ 1230X110X2 mm	15,66 €
605V325	TABICA METAC.VNZ 1542X110X2 mm	31,45 €
605V337	PTA.METAC.LAT. VBC90ACRSCP (685x555X4)	58,45 €
605V338	PTA.METAC.CENT. VBC90ACRSCP (666x455X4)	46,50 €
605V342	PUERTA VIPES ENSALADAS 1200 1078x186mm	96,34 €
605V354	PUERTA VGL.CC 938/1562 (480X435X4)	36,71 €
605V355	PUERTA VGL.CC 12/15/18/25(635X435X4)	43,92 €
605V357	PTA. METAC. VGR12/15/18/25/28(635X370X4)	44,58 €
605V66	PUERTA ARIES/LIBRA-1000 490x510x3 mm	95,99 €
605V67	PUERTA ARIES/LIBRA-1000 490x510x3 mm	95,99 €
605V80	PUERTA VGRD TRASERA 500x340x3 mm	51,14 €
605V81	PUERTA VGRD DELANT. 500x320x3 mm	51,14 €
605V82	PUERTA VLMR TRASERA 500x310x3 mm	51,14 €
605V83	PUERTA VLMR DELANT. 500x295x3 mm	51,14 €
605V87	PUERTA VGLC R DELANTERA 505x535x3mm C/T	63,66 €
605V88	PUERTA VGLC CURVA 505x476x3mm C/T	103,02 €
605V92	SOPORTE BAFLE SALIDA VVL	41,13 €

1.22 Puertas/Tabica y Metacrilato

605V98	TABICA LATERAL V. IBIZA S	28,78 €
605X01	TABLA POLIETILENO ME-1000	200,15 €
605X02	COSTADO VIP 2001 METAC.TRANSP	91,60 €
605X03	COSTADO ENC.PIZZA METAC.TRANSP	70,94 €
605X05	COSTADO PIZZERO VIP-B-1/3	126,02 €
605X09	PUERTA VIP-1330 1/4 338x240x4mm	41,60 €
605X10	PUERTA VIP-2300 1/3 580x255x4mm	78,65 €
605X11	PUERTA VIP-1980 1/3 500X255X4mm	66,30 €
605X12	PUERTA VIP-1740 1/3 440x255x4mm	55,24 €
605X13	PUERTA VIP-1330 1/3 338x255x4mm	41,60 €
605X17	PUERTA VIP-1490 1/4 380x240x4mm	48,09 €
605X18	PUERTA VIP-1490 1/3 380x255x4mm	48,09 €
605X24	COSTADO PERF. NEGRO VET 408x225x8	69,57 €
605X26	COST.PERF. NEGRO VET DOBLE 412x325x8	126,02 €
605X32	SEPARADOR NEGRO VSU 408x225x8	98,87 €
605X35	PUERTA VEB7 1299x112x8 mm	87,68 €
605X40	TABLA POLIET.BLANCO UC48P 1231x295x12mm	230,17 €
605X41	TABLA POLIET.BLANCO UC60P 1536x295x12mm	257,79 €
605X50	TABLA POLIET.BL. MR93 2369x452x12mm	306,51 €
605X53	TABLA POLIET.BL. UC60PMT 1536x240x12mm	245,52 €
605X57	TAPA METACRILATO BBTR40	77,81 €
605X58	SOPT. BAND. POLIET.VBZ 12 [1170x40x12mm	24,44 €
605X59	SOPT. BAND. POLIET.VBZ 15 [1482x40x12mm	36,98 €
605X62	PANT. METAC.OPACO NEC 625x150x3 mm	26,57 €



01 Repuestos Infrico

1.23 Encimeras de Cuarzo y Mármol



+info



606P19	ENCIMERA VCB 1562 HELADOS	138,13 €
606P34	ENCIMERA V. LYON 938 V	252,24 €
606S03	ENCIME QUARZ ARIES/LIBRA 2000	295,64 €
606X30	ENCIMERA ME-1000-PIZZA	713,44 €
606X31	ENCIMERA GRANITO MP-1740	923,55 €
606X32	ENCIMERA GRANITO MP-2300	1.233,23 €
606X35	ENCIMERA MR 1620 1618x800x30	681,54 €
606X36	ENCIMERA MR 2190 2185x800x30	907,45 €
606X37	ENCIMERA MR 2750 2752x800x30	1.156,07 €
606X46	PETO TRASERO MP-1740 1698x150x20 mm	80,78 €
606X47	PETO LATERAL MP 750x150x20	62,56 €
606X55	ENCIMERA GRANITO MPG 1490	724,55 €
606X61	PETO LATERAL MPG1980 650x150x20mm	85,07 €

1.24 Cortinas, Pistones y Anclajes



+info



607X01	FELPUDO 7x5	5,88 €
607X24	FELPUDO 9x8 mm	11,87 €
607X32	FELPUDO SPF 7X11 3P GRIS	10,61 €
608M01	CORTINA NOCTURNA 625x2120	260,56 €
608M02	CORTINA NOCTURNA 938x2120	278,47 €
608M03	CORTINA NOCTURNA 1250x2120	307,43 €
608M04	CORTINA NOCTURNA 1875x2120	318,47 €
608M06	CORTINA NOCTURNA 3125x2120 {2TRAMOS}	373,61 €
608M08	SOPORTE ENGANCHE DE CORTINA	19,88 €
608N14	PERFIL PINZA PUERTA COR. 064.1300.00	49,30 €

1.24 Cortinas, Pistones y Anclajes

608N34	RESORTE A GAS 500N 007.0950.00	175,43 €
608N50	CORTINA 938x550 estuche 40x40	228,84 €
608N51	CORTINA 1250x550 estuche 40x40	303,29 €
608N52	CORTINA 1562x550 estuche 40x40	352,93 €
608N53	CORTINA 1875x550 estuche 40x40	392,91 €
608V18	TAPA FINAL MONTANTE MAGNUS INOX.	90,24 €
608V51	PERFIL PROTEC. PANT. 16.054.0521.087 5m.	90,57 €
608V52	PERFIL PANTALLA 052.3320.011 PLATA 5m.	183,96 €
609V07	MONTANTE AUTOSERVICIO E-90632	283,27 €
609V12	MONTANTE IZDO. DEL. ELEV. E-90382	227,34 €
609V14	MONTANTE DCHO. DEL. ELEV. E-90384	227,34 €
609V16	PISTON A GAS 400N 044.3268.051	41,92 €
609V17	PISTON A GAS 500N 044.3269.051	41,92 €
609V18	PISTON A GAS 600N 044.3270.051	41,92 €
609V19	PISTON A GAS 700N 044.3271.051	41,92 €
609V20	PERFIL REF.12330 PLATA GRAT.REP 5 m	136,54 €
609V21	PERFIL DEL. ENCIMERA E-90386 PLATA [5 m]	81,12 €
609V22	PERFIL TRA. ENCIMERA E-90387 PLATA [5 m]	102,05 €
609V23	CONJ. PINZA E-90391+ E90394 PLATA [5 m]	269,20 €
609V24	CONJ.MANILLA E-90431+436+434+ T. PLAT.5m	215,37 €
609V26	PERFIL BASE DECO. E-90439 PLATA [5 m]	104,14 €
609V28	PERFIL PANTALLA E-90566 PLATA [5 m]	130,00 €
609V32	PERFIL TAPA JUNTAS E-90557 GOMA [5 m]	10,48 €
609V38	KIT SOP. PANTALLA RECTA E-90551	26,10 €
609V69	MONTANTE IZDO. RECTO EUROPA	226,21 €
609V70	MONTANTE CENT. RECTO 446.6872.011	310,25 €
609V71	MONTANTE DCHO. RECTO EUROPA	226,21 €
609V72	KIT SOPORTE ESTANTE RECTO	75,25 €
609V73	PISTON A GAS 800N 044.3296.051	93,24 €
609V74	PISTON A GAS 1000N 044.3690.051	90,28 €
609V77	KIT SOP. ESTANTE CORAL BASS 2015	46,04 €
609V82	PERFIL TRA. ENCIMERA E-90387 INOX [5 m]	102,05 €





+info



701X01	TORN.2,9x19 DIN 7981 B NIQUEL	0,53 €
701X03	TORN.4,2x13 DIN 7981 NIQUEL	0,53 €
701X04	TORN.4x16 DIN 7981 ZINC.FIX.	0,50 €
701X07	*TORN.4,8x16 DIN 7981B NIQUEL	0,53 €
701X08	*TORN.4,8x16 DIN 7981B ZINCADO	0,53 €
701X09	*TORN.M4x12 DIN 966 INOX. A-2	0,53 €
701X103	TORN.M6X50 DIN 933 INOX. A-2	0,72 €
701X104	TORN.M6X90 DIN 933 ZINCADO	0,49 €
701X107	TORN.AUTOT. TEC 4,8x25 ZINCADO	0,70 €
701X109	TORN.AUTOT. TEC 4,8x45 ZINCADO	0,30 €
701X11	*TORN.4,8x25 DIN 7981 INOX A2	0,55 €
701X111	TAPON TORN.ENVOLV. REF. CA-T GRIS	0,09 €
701X115	TORN.M4X60 DIN 7985 A-2	0,76 €
701X12	TORN.4,8x38 DIN 7981 ZINCADO	0,53 €
701X128	T.AUTOBL.5,5x32 DIN 7504K ZINC	0,53 €
701X141	TORN.M4X30 DIN 7985 INOX.A2	0,09 €
701X142	ESPARRAGO M5x6 DIN 913 ZINCADO	0,50 €
701X16	TORN.4,8x60 DIN 7981 ZINCADO	0,70 €
701X165	TORN.4,8x25 DIN 7982 NIQUEL	0,15 €
701X168	TORNILLO M5x40 DIN 912 NEGRO	0,09 €
701X17	TORN.4,8x100 DIN 7981 ZINCADO	1,28 €
701X172	TORN.3,9x32 DIN 7981 NIQUEL	0,04 €
701X180	TORN. M8X100 DIN 933 ZINC.	0,58 €
701X21	TORN.M5x20 DIN 912 ZINC.ALLEN	0,09 €
701X22	*TORN.3,5x30 DIN 7982 ZINC.FIX	0,50 €
701X23	*TORN.3,9x16 DIN 7982 NIQUEL	0,53 €
701X25	TORN.3,9x16 DIN 7982 ZINC.FIX	0,49 €
701X26	TORN.M6x20 ULS DIN 7380 A-2	0,76 €
701X28	*TORN.4,8x16 DIN 7982 NIQUEL	0,65 €
701X31	TORN. M8X20 DIN 933 ZINC.	0,15 €
701X32	*TORN.M4X10 DIN 912 ALLEN INOX	0,53 €
701X33	*TORN.M4x25 DIN 933 INOX.A-2	0,55 €
701X36	TORN.M10x20 DIN 912 ZINC.ALLEN	1,22 €
701X42	TORN.M6x15 DIN 933 ZINC.	0,53 €
701X43	TORN.M6x25 DIN 933 ZINC.	0,09 €

1.25 Tornillería

701X48	PR/CRISTAL M6x10 CROMO R6.10A	22,75 €
701X49	*T.AUTOBL.5,5x22 DIN 7504K ZINC	1,61 €
701X56	*TORN.3,9x16 DIN 7981 INOX A-2	0,53 €
701X59	PERNO INSERTABLE FH M6 30 ZI	3,87 €
701X61	TORN.M5x16 DIN 965 INOX.A-2	1,25 €
701X62	TORN.M6x20 ULS [DIAM.13.6] A-2	1,49 €
701X63	TORN.M6x10 ULS [DIAM.13.6] A-2	1,01 €
701X64	ESPARRAGO M6x25 DIN 913 A-2.	0,89 €
701X65	TORN.M4x20 ULS DIN 7380 A-2	0,65 €
701X68	TORN.4,5X40 DIN 7982 ZINC.R/MAD	0,53 €
701X70	PERNO PUERTA BM/GN AISI 303	11,52 €
701X71	TORN.3,9X9,5 DIN 7981 ZINCADO	0,53 €
701X73	TORN.M6x30 ULS DIN 7380 A2	0,65 €
701X74	TORN.M4x40 ULS DIN 7380 A2	0,53 €
701X78	*ESPARRAGO M6x30 DIN 913 A-2.	0,72 €
701X79	TORN.4,8x9,5 DIN 7981 INOX A-2	0,70 €
701X80	TORN.M4x20 DIN 7985 INOX.A-2	0,50 €
701X81	TORN.M4x40 DIN 7985 INOX. A2	0,53 €
701X83	TORN.M6x20 DIN 7985 INOX.A-2	0,77 €
701X85	*TORN.M5X10 DACROMET ACERO	0,53 €
701X88	*TORN.4,2X13 CE ZINC.NEGRO TCPN4213	0,50 €
701X91	TORN.4X16 DIN 7982 ZINC.FIX.	0,53 €
701X93	PERNO PUERTA EV AISI-303	3,87 €
701X94	PERNO PUERTA AISI 303 ESPECIAL	6,39 €
702X01	TUERCA M4 DIN 934 A-2 INOX	0,21 €
702X03	*TUERCA M6 DIN 934 ZINCADO	0,21 €
702X04	*TUERCA M8 DIN 934 ZINCADO	0,26 €
703X01	ARANDELA INOX. M4 DIN 9021 A-2	0,34 €
703X03	ARANDELA M12 DIN 125 ZINCADO	0,50 €
703X04	*ARAND.M6 DIN 127 GROWER EMPV.	0,03 €
703X06	ARAND.M5 DIN 6798 ESTR. ZINC.	0,37 €
703X08	*ARANDELA M6 DIN 9021 ZINCADA	0,33 €
703X09	ARANDELA M6 DIN 9021 A-2	0,53 €
703x12	ARAND.PLANA M4 DIN 125 INOX.	0,03 €
703X15	ARANDELA M8 DIN 125 ZINCADO	0,37 €
703X18	*ARAND.M4 DIN 127 GROWER EMPV.	0,27 €
704X01	*TUERCA REMACHAB.M4x6x11 NORMAL	0,39 €
704X02	TUERCA REMACHAB.M4x9,5 AL/HI.	0,89 €
704X03	*TUERCA REMACHAB.M6x9x14,5 ACERO	0,89 €
704X04	*TUERCA REMACHAB.M10x12x19 AL/H	0,85 €
704X06	*REMACHE 3,2x8 C/ALOM. ALUM.	0,27 €
704X07	*REMACHE 3,2x8 C/ALOM. INOX.	0,39 €
704X08	*REMACHE 4x10 C/ALOM. ALUM.	0,27 €
704X09	REMACHE 4x16 C/ALOM. ALUM.	0,27 €
704X13	*TUERCA REMACHAB.M4x6x11 S/CUE	0,39 €



+info



704X21	*REMACHE 4x10 C/ALOM. INOX	0,39 €
704X24	TUERCA C/ALETAS M6 BICRO	0,76 €
704X25	REMACHE MADERA ARMARIO RETRO	0,76 €
704X26	REMACHE 4x16 C/AVELLAN. INOXIDABLE	0,82 €
705X04	VARILLA ROSC.DIN 975 M8x390	2,93 €
705X103	ABRAZADERA SIN FIN MIKALOR 20-32	2,93 €
705X109	VALV. ESFERA 3/4" PALOMETA	25,64 €
705X114	TUBO DESAGÜE MURAL L=1,5m Diam=28mm	32,83 €
705X119	ABRAZ. SIN FIN MIKALOR 25-40 [03016065]	2,91 €
705X121	TUBO DESAGÜE AMBAR L=1,5m Diam=20mm	8,54 €
705X122	SOPORTE BALDAS LYON	2,93 €
705X16	RUEDA ALEX 2-0237 S/FR.100 mm	36,40 €
705X17	RUEDA ALEX 2-1194 C/FR.100 mm	46,80 €
705X22	RUEDA GOMA GRIS 80 mm Ref. 1-0180	23,10 €
705X25	TOPE PROTEC.ADHES. INOFIX MOD.4050	2,79 €
705X56	CONTRATUERCA 3/4	6,23 €
705X63	LLAVE 1/2 CON MANDO	77,48 €
705X65	LLAVE 3/4 CON MANDO	85,79 €
705X72	JUNTA PLANA VITON 26x32x2	11,22 €
705X73	TUERCA LATON 3/4"	4,01 €
705X79	LLAVE DE PASO 3/4" MANETA DE PALANCA	25,91 €
705X90	GRIFO FLOTADOR JIMTEN S-560	65,44 €
705X98	RUEDA POLIAM. 80mm A.105mm S/F FE0042	36,15 €
705X99	RUEDA POLIAM. 80mm A.105mm C/F FE0052	45,18 €



1.26 Varios Montaje



+info



Repuesto Infrico

950A053	RUEDA ALEX DOBLE REF.2-0039	34,60 €
950A054	CERRADURA DE BUZON 135 R-14	18,46 €
950A197	BRITE MAGIC LIMPIADOR Y PULIDOR 400ml	84,29 €
950A281	RUEDA ALEX DOBLE REF.1-0390 C/FRENO	47,58 €
950A289	RUEDA DOBLE 2970 PJO 050 P30	35,93 €
950A290	RUEDA DOBLE 2975 PJO 050 P30	44,91 €
950A314	EZ-LC - TENAZA PERFORADORA LOKRING	91,82 €
950A324	BOTE SPARKLE 1 UND X400ML PULEY ABRILL	50,20 €
950A326	BOTE GLOSS 1 UND X400ML LYP	40,40 €
950H055C	BOTELLA GAS RECARGABLE + CON GAS MEZCLA	146,92 €





+info



10AB1051	TAPA EVAP ABT 10 /14	65,29 €
10AB10D140	SOP GUIAS ABATIDOR 10D	15,21 €
10AB14142	SOP BAND HELADOS ABT 14	15,71 €
10AB201C54	SOP EVAP ABT 201C	11,00 €
10AB202C150	C/MANDO ABT 202C 2017	92,61 €
10AB202C42	CHAPON MARCO PUE ABT 202C	23,21 €
10AB5140	SOP BAND ABT 5 /10 US	7,94 €
10AB5141	SOP BAND ABT 5 HELADOS	7,94 €
10AB5142	SOP BAND 60 X 40 ABT 5	2,69 €
10AC62	ESTANT ALUM AC	9,63 €
10AC66	DEC C/MANDOS AC	17,75 €
10AG173091	C/MANDOS 2017 AGN 300	47,45 €
10AG176091	C/MANDOS 2017 AGN 600	76,95 €
10AG176094	C/MANDOS 2017 AGN 600 MX	48,59 €
10AG60150	C/MANDOS AGN 600 2013	48,59 €
10AN10125B	REJILLA DELANT AN 1000	87,96 €
10AN1050	REJILLA VENT C/MANDO AN 1000	11,33 €
10AN1051	REJILLA VENT EVAP AN	18,18 €
10AN1055	BAFLE REFL EVAP AN DP	8,01 €
10AN1065	BANDEJA CONTEN PESCADO AN	21,59 €
10AN1080	REJILLA DEL AN 1000	87,96 €
10AN1090	REJILLA VENT EVAP AN BT	27,23 €
10AN1093	SOP VENT AN BT	14,47 €
10AN12120	C/MANDOS AN 1200	40,86 €
10AN1299	L CERRADURA AN 1200	5,93 €
10AN16125B	REJILLA DELANT AN 1600	102,34 €
10AN5040	REJILLA VENT C/MANDO AN 500	10,08 €
10AN5066	SOP VENT EVAP AN 500 BT	17,04 €
10AN5080	REJILLA DEL AN 500	63,29 €
10AN6057	BAFLE AN 600	8,01 €
10AP462	REJILLA DELANT AP 400	53,52 €
10ARG1575	CUADRO MANDOS ARIES GELATO	15,12 €
10ARG1576	REJILLA TRAS. VAR1500 GELATO	37,12 €
10BB8442	TECHO IBB84	219,81 €
10BG171491	C/MANDOS 2017 BMGN	27,03 €

2.1 Cuadro de mandos y Rejillas

10BG171498	C/MANDOS 2017 BMGN MICRO DIXEL	31,89 €
10BG171981	SOP TRAS CUBETAS 2017 BMGN 1960 EN	19,82 €
10BG2P30	SEPARAD BAND BMGN	7,89 €
10BM2P10	SOP SUP BISAGR BM 1500	21,83 €
10BM2P140	SOP DEL DCH CAJONES BM /GN /MR	8,57 €
10BM2P142	SOP TRAS DCH CAJONES BM /GN /MR	11,39 €
10BM2P143	SOP TRAS IZQ CAJONES BM /GN /MR	11,39 €
10BM2P150	C/MANDOS BM 2013	27,03 €
10BM2P29	SEPARAD BAND BM	6,67 €
10BM2P69	TAPA ENCIM BM 1500 EN	118,16 €
10BM2R150	C/MANDOS BM GR 2013	20,58 €
10BM3P10	SOP SUP BISAGR BM 2000	27,65 €
10BS15G36	SOP VENT EVAP BSG 1500/2000	14,54 €
10BS15G68	SOP VENT BSG	19,49 €
10BZ12009100	SEPAR. BAND. CENT. V IBIZA	1,94 €
10BZ15009000	SEPAR. BAND. V IBIZA 1562	1,49 €
10CB48120	C/MANDOS ICB48	41,22 €
10CB52130	SOP SUP BISAG ICB52	16,58 €
10EML12171	TECHO PERF.EML 1250 [2014]	33,58 €
10EML1252	BANDEJA EXPO.EML/SML	25,76 €
10EML1255	SOPORTE BALDA 300	8,16 €
10EML1257	SOPORTE BALDA 400	10,30 €
10EML1263	BALDA 300X1231	93,20 €
10EML1265	BALDA 400X1231	124,75 €
10EML1270	RESPALDO SUP.PERF.EML/EMS 1250	79,95 €
10EML1272	RESPALDO INF.PERF.EML/EMS 1250	79,95 €
10EML1274	PILAR IZDO.BALDAS EML/EMS	37,65 €
10EML1275	DECO.INF.IZDA.EML/SML	17,51 €
10EML1276	DECO.INF.DCHA.EML/SML	17,51 €
10EML1877	REJILLA FRONTAL INF.EML/EMS/SML 1875	39,33 €
10EML1891	DECO.FRONTAL MED.EML/EMS 1875 INOX	51,40 €
10EML2551	DEFLECTOR DEL.EML/EMS 2500	44,05 €
10EML663	BALDA 300X606	45,37 €
10EML688	DECO.FRONTAL MED.EML 625 GR	25,65 €
10EML9171	TECHO PERF.EML 938 [2014]	24,48 €
10EML963	BALDA 300X919	68,83 €
10EML965	BALDA 400X919	91,78 €
10EML970	RESPALDO SUP.PERF.EML/EMS 938	55,01 €
10EML972	RESPALDO INF.PERF.EML/EMS 938	55,01 €
10EML988	DECO.FRONTAL MED.EML 938 GR	32,61 €
10EMS12100	DIFUSOR AIRE EMS 1250	5,58 €
10EMS12501	TAPA EVAPORADOR EMS 1250	7,42 €
10EMS12502	TAPA VENTILADOR EMS 1250	8,13 €
10EMS1252	BANDEJA EXPO.EMS	25,76 €
10EMS1275	DECO.INF.IZDA.EMS	17,51 €
10EMS1287	SOPORTE LAT.BAND. DESAGÜE	7,94 €



+info



10ER1175	BAND ERC 110	18,38 €
10ER1868	BANDEJA ERC 180	16,81 €
10ER1878	PILAR LATERAL ERC 180	37,65 €
10ER1879	ARTELA SUJ BAZAR ERC 180	8,22 €
10ER191333	CARTELA SUJEC BANDEJA ERC130/200 2019	17,33 €
10ER192034	ESTANTE ERC200 2019	21,22 €
10ER36B51	C/MANDOS ERC 36 B	30,87 €
10ER6575	BAND ERC 65	12,24 €
10ER6579	CARTELA SUJ BAZAR ERC 65	8,22 €
10EUP2554	DUELA DELANT. C/R EUROPA 2500	84,84 €
10EUP2557	DUELA DELANT. S/R EUROPA 2500	76,90 €
10EUP2577	REJILLA RODAPIE EUROPA 2500	43,29 €
10EUP9358	SUPL.BAND.EXP. EUROPA 440x80	15,45 €
10EUP9359	SUPL.BAND.EXP. EUROPA 600x40	15,45 €
10EUP9361	SUPL.BAND.EXP. EUROPA 300x40	15,45 €
10EVV1030	PARRILLA EVV100	34,11 €
10FA10125	REJILLA DEL FA 1000	85,09 €
10FA50120	C/MANDOS FA 500	27,03 €
10FA50125	REJILLA DEL FA 500	36,34 €
10FA5081	BAND EVAP FA 500	16,81 €
10FA70120	C/MANDOS FA 700	48,07 €
10FA7081	BAND EVAP FA 700	22,62 €
10FEB1031	REJILLA DEL FEB	12,21 €
10FEST2010	ESTANTE FEST 2000	98,41 €
10FF176265	FRONTI HERMET MED 2017 FF 60	6,49 €
10FF176291	C/MANDOS TOLV 2017 FF 60	33,29 €
10FG14120	CUADRO MANDOS FGB 1400	72,27 €
10FG7010	CHAPA TENSOR TRAS FGB 700	7,19 €
10FG7011	CHAPA TENSOR DEL FGB 700	7,19 €
10FG70120	CUADRO MANDOS FGB 700	52,16 €
10FM1715161	SOP TRAS CAJ SOBHERMT 2017 FM	6,89 €
10FM177291	C/MANDOS 2017 FM 70	33,29 €
10FM64130	SOP SUP BISAGRA FM 60 4P	23,22 €
10FMC1510	ESTANTE FMC 1500	58,13 €
10GB1457	BAFLE AIRE AGB 1400 BT	47,90 €

2.1 Cuadro de mandos y Rejillas

10GB171495	C/MANDOS 2017 AGB 1402MX DIXEL	72,27 €
10GB171498	CHAPA REJILLA AGB 1400	33,00 €
10GB177091	C/MANDOS 2017 AGB 700	63,29 €
10GB177095	C/MANDOS 2017 AGB 702MX DIXEL	49,63 €
10GB177098	CHAPA REJILLA AGB 700	20,02 €
10GB70150	C/MANDOS AGB 700 2013	49,63 €
10GD09008100	DEC. FRONTAL SUPER. VGR 938	35,35 €
10GD12008000	REJILLA RODAPIE V. GRANADA 1250	29,95 €
10GD12008100	DEC. FRONTAL SUPER. VGR 1250	43,66 €
10GD15008100	DEC. FRONTAL SUPER. VGR 1562	52,04 €
10GD18008100	DEC. FRONTAL SUPER. VGR 1875	66,45 €
10GD25008100	DEC. FRONTAL SUPER. VGR 2500	75,83 €
10GD28005000	BASE BAND. EVAP. VGR2812	29,93 €
10GD28008100	DEC. FRONTAL SUPER. VGR 2812	85,10 €
10GF1130	SOPORTE CORREB IZQD (830)	7,13 €
10GF1131	SOPORTE CORREB DRCH (830)	7,13 €
10GLC1445	DECORACION LAT. RODAPIE GLACE	22,98 €
10GLC1446	DECORACION FRONTAL ROD. GLC 1445	44,69 €
10GLC1474	CIERRE TRAS. UNC. GLC 1445/1875/2500	21,14 €
10GLC1869	SOPORTE PANT. LUZ GLC 1875	10,98 €
10GRD1470	DECO. FRONTAL SUP. GRD 1445	52,04 €
10GRD1472	RODAPIE LATERAL GRD	22,98 €
10GRD1870	DECO. FRONTAL SUP. GRD 1888	66,45 €
10GRD2454	PROTECTOR EVAPORADOR GRD 2488	49,35 €
10GRD2460	BANDEJA EXPO. GRD 2488	18,22 €
10GRD2590	QUITACIMBRAS ESTANTE V. GRANADA	10,19 €
10GRD2854	PROTECTOR EVAPORADOR GRD 2888	59,22 €
10GRD2870	DECO. FRONTAL SUP. GRD 2888	85,10 €
10IAN175032	BAND EVAP IAN 500	16,65 €
10ME171051	SOP TRAS DCH CAJONES 2017 ME-1000	11,40 €
10ME171052	SOP TRAS IZQ CAJONES 2017 ME-1000	11,40 €
10ME1M34	SOP LAT CR ENCIM PIZZA	4,95 €
10ME1M92	CONTRATAPA ENCIM ME-1000	105,12 €
10ME2503	RESP EXT ME 30-60 / 2500	144,53 €
10ME5M72	SEPARAD BAND ME-1500	8,93 €
10MF18007200	SOPORTE BALDA 400 MF DERECHA	13,36 €
10MF18007300	SOPORTE BALDA 400 MF IZQUIERDA	13,36 €
10MGL1250	BANDEJA EXPO. MGL	32,17 €
10MGL1266	BANDEJA EXPO. MGL N°2	33,61 €
10MGM1870	OMEGA APOYO BAND. EXPO. C/R MG 1875	13,38 €
10MGM1872	TAPA EVAPORADOR C/R MGM 1875	18,22 €
10MGM2555	DUELA DEFLEC. AIRE S/R MG 2500	54,56 €
10MGM2556	DUELA DEFLEC. AIRE C/R MG 2500	57,09 €
10MGS1872	TAPA EVAPORADOR C/R MGS 1875	22,27 €
10ML12007100	SOPORTE BALDA 500	16,53 €
10ML12015300	REJILLA ASPIRACION MURAL 1250 (CERRADA)	35,55 €



+info



10ML25005500	REJILLA RODAPIE ML 2500	46,98 €
10MP2P31	SEPARAD BAND MP	5,04 €
10MP2P32	SEPARAD BAND MP 2300	7,89 €
10MPL2P71	CAJON PARRILLAS ENCIM MPL	47,80 €
10MR1085	BANDEJA PERFORADA MR 44	64,97 €
10MR1705	FRONT HORIZ INF EXT MR 67	17,37 €
10MR17140	SOP DEL DCH CAJON MR 44/ 67 /93	8,57 €
10MR17141	SOP DEL IZQ CAJON MR 44 /67 /93	8,57 €
10MR1772	SOP DCH TAPA ENCIM EN	9,42 €
10MR1773	SOP IZQ TAPA ENCIM EN	9,42 €
10MR1869	SOP DCH TAPA ENCIM 1880 EN	9,42 €
10MR1870	SOP IZQ TAPA ENCIM 1880 EN	9,42 €
10MR2P29	SEPARAD BAND MR	8,54 €
10NEC40120	C/MANDOS NEC 400	27,03 €
10NEV2553	REJILLA C/MANDO EV 250 PD	18,89 €
10NEV3553	REJILLA C/MANDO EV 350 PT	20,93 €
10NEV5353	REJILLA C/MANDO EV 530 PS	24,06 €
10NEV8353	REJILLA C/MANDO EV 830 PS	31,49 €
10PE0787_01	ESTANTE PER07 BLANCO	17,10 €
10PE1540	TAPA SUPERIOR HERMET PER15	49,52 €
10PE1587	ESTANTE PER15	31,33 €
10PE3628	SOP GUIA PER36	14,20 €
10PE3647	CAJON PER17 / 36	40,75 €
10PT3087_01	ESTANTE PTR30 BLANCO	38,09 €
10PT4087_01	ESTANTE PTR40 BLANCO	45,41 €
10PT5080	REJILLA DELANT PTR50	35,29 €
10PT3087_01	ESTANTE PTR30 BLANCO	38,09 €
GUIAC0315348	GUIA "C15" 03 348 mm	2,61 €
10PT4087_01	ESTANTE PTR40 BLANCO	45,41 €
GUIAC0315398	GUIA "C15" 03 398 mm	3,00 €
S10PT907A47	SOL CAJON PTR90 INOX	71,59 €
S10PT7087	SOL ESTANTE PTR70 INOX	62,76 €
GUIAC0315553	GUIA "C15" 03 553 mm	4,11 €
S10PT7047	SOL CAJON PTR70 INOX	60,76 €
10SN1059	BAND EVAP SN	16,98 €

2.1 Cuadro de mandos y Rejillas

10SN171462	SOP TRAS IZQ CAJ 2017 SNACK	11,50 €
10SN171463	SOP DEL IZQ CAJ 2017 SNACK	8,40 €
10SN171464	SOP TRAS DCH CAJ 2017 SNACK	11,50 €
10SN171465	SOP DEL DCH CAJ 2017 SNACK	8,40 €
10SN2P140	SOP DEL DCH CAJONES SNACK	11,52 €
10SN2P141	SOP DEL IZQ CAJONES SNACK	11,52 €
10SN2P142	SOP TRAS DCH CAJONES SNACK	11,52 €
10SN2P143	SOP TRAS IZQ CAJONES SNACK	11,52 €
10SP601X63	SOP PARRILLA 227mm SNACK 2017	23,10 €
10SS2P31	SEPARAD BAND GN SELF-SERVICE	9,12 €
10UC27106	SEP BAND 22 MEGATOP	10,68 €
10UC27134	SEPARAD 22mm UC 27 /60	8,73 €
10UC2749	SEPARADOR 22mm UCP	9,24 €
10UC48125	SOP GUIA DEL UC48	11,50 €
10UC48139	SOP TRAS SUP J/CAJONES UC48	19,94 €
10UC4868	REJ DEL UC48	8,39 €
10UC4884	SOP SUP BISAGRA UC48	18,92 €
10VBR1217	MONTANTE DCHO. AMBAR	19,12 €
10VBR1218	MONTANTE IZDO. AMBAR	19,12 €
10VBR1250	REJILLA ROD. AMBAR 1250	46,06 €
10VBR1262	SOPORTE DCHO. BAZAR MED. AMBAR	12,37 €
10VBR1263	SOPORTE IZDO. BAZAR MED. AMBAR	12,37 €
10VBR1833	BASE PERFIL DEL. AMBAR 1875	28,72 €
10VBR1835	SOPORTE DECO. DEL. AMBAR 1875	43,96 €
10VBR933	BASE PERFIL DEL. AMBAR 938	15,55 €
10VBZ1290	SEPARADOR BANDEJAS VBZ	6,03 €
10VBZ1291	SEPARADOR BANDEJAS VBZ CENTRALES	6,64 €
10VC1444	SUPL COST VC	41,61 €
10VCB1812	DEC. INF. RODAPIE CORAL 1875	80,00 €
10VCB903	DEC.LAT.IZDA RODAPIE CORAL	14,72 €
10VCB971	TAPETA DCHA. STR. CORAL BASS	10,92 €
10VCH1295	SOPORTE LAVAPORCIONADOR	20,37 €
10VCH1296	REFUERZO SOP. LAVAPORCIONADOR	8,58 €
10VET6B10	TAPA COMPRESOR VET	39,20 €
10VET6B11	REFUERZO LAT. TAPA COMPRESOR VET	13,05 €
10VET6B12	TAPA COMPRESOR VET DOBLE	40,42 €
10VET6B49	DECORACION LAT. VET	13,05 €
10VGL1246	DECORACION FRONTAL ROD. VGL 1250	42,77 €
10VI13000700	COST HERMET 1/4 VIP [2018]	22,18 €
10VI13300700	COST HERMET 1/3 VIP [2018]	28,91 €
10VI13304300	SEPARAD BAND 1/3 VIP	8,61 €
10VI1343	SEPARAD BAND 1/3 VIP	8,61 €
10VI1741	TAPA CAMARA 1/3 VIP 1740	141,21 €
10VI1B19	SEPARAD BAND 1/4 VIP	8,61 €
10VI2341	TAPA CAMARA 1/3 VIP 2300	182,15 €
10VI4B16	TAPA HERMET 1/4 VIP	48,10 €



+info



10VLY1272	ZOCALO DEC. DCHO VLY	14,72 €
10VMB1280	DECORACION DEL. VMB 1250	81,99 €
10VMB1580	DECORACION DEL. VMB 1562	85,74 €
10VMB1834	SUJECION DECO. DEL. VMB 1875	16,66 €
10VMB2575	REJILLA DECO. FRONTAL VMB 2500	39,29 €
10VMB980	DECORACION DEL. VMB 938	49,91 €
10VMC977	DECORACION DCHA. RODAPIE VMC	17,68 €
10VMD964	SOPORTE SUJEC. DECO. DEL. VMD	6,46 €
10VMD966	SOPORTE DEC. LAMAS IZDO. VMD	8,02 €
10VMD967	SOPORTE DEC. LAMAS DCHO. VMD	8,02 €
10VMS1009	SOPORTE BAZAR VMS	11,75 €
10VMS1010	BAND. DESAG. EVAP. VMS1000	15,11 €
10VMS1030	BANDEJA EVAPORATIVA VMS1000	16,98 €
10VMS1310	BAND. DESAG. EVAP. VMS1350	21,56 €
10VMS1320	FRONTAL INF VMS1350I	54,69 €
10VMS1330	BANDEJA EVAPORATIVA VMS1350	25,77 €
10VMS1520	FRONTAL INF VMS1500I	61,96 €
10VRM1567E	REJ VENT TRAS VRM ESTATICA	31,36 €
10VRM2061	BAND EVAP VRM 2000	32,70 €
10VRP1335	TAPETA DCHA. PANTALLA VRP13	15,01 €
10VRP1336	TAPETA IZDA. PANTALLA VRP13	15,01 €
10ZX1508	TAPA TECH EXT ZX 150	42,80 €
10ZX1553	C/MANDO ZX 150	19,09 €
10ZX2508	TAPA TECH EXT ZX 250	49,08 €
10ZX5329	PROTEC EVAP ZX 530	76,59 €
10ZX8329	PROTEC EVAP ZX 830	91,41 €
A500P21	SOP VENT EVAP AN 500	17,21 €
A500P23	BAFLE REFL BAND EVAP AN 500	9,70 €
A850P33	GUIA LAT DEL A 850 PESC	30,12 €
A850P35	GUIA LAT DEL A 850 REFR-PAST	30,12 €
A850P36	GUIA LAT TRAS IZQ A 850 REFR-PAST	29,19 €
A850P37	BAND DOB FOND CONT A 850 PESC	18,80 €
A850P38	GUIA LAT TRAS DCH A 850 PAST	29,19 €
A850P41	BAND PAST A 850	49,23 €
AN1038	PROTEC TUBO ASPIR AN	11,36 €

2.1 Cuadro de mandos y Rejillas

BAZFEST10	BAZAR FEST 1000	35,09 €
BAZFEST15	BAZAR FEST 1500	52,00 €
BCAN	BARRA CARNICERA INOX	198,15 €
BCSEC3	BARRA CARN INOX SECADERO 3TUBOS	198,15 €
BCSEC4	BARRA CARN INOX SECADERO 4TUBOS	224,89 €
BEVAN	BAND EVAP ARMARIOS	156,20 €
BEVBM/GN	BAND EVAP BM/BMGN	117,07 €
BUEVGR28+	BAND. DESAGÜE EVAP. VGR 2812	68,19 €
CARCELAGB14	PARRILLA AGB 1400 CARCEL	81,99 €
CARCELAN16	PARRILLA AN 1600 CARCEL	74,56 €
CARCELBM	PARRILLA BM CARCEL	81,99 €
CARCELBMGN	PARRILLA BMGN CARCEL	81,99 €
CARCELERV83	PARRILLA ERV83	88,22 €
CC14ABT5	CAJA CONEX 2014 ABATIDOR 5	940,30 €
CCABT3	CAJA CONEX ABATIDOR 3	829,90 €
CCABT5	CAJA CONEX ABATIDOR 5	940,30 €
CCAJBSG1/2	CUERPO CAJON BSG 1/2	65,89 €
CCAJICB48	CUERPO CAJON ICB48 /72	82,74 €
CCAJUC27	CUERPO CAJON 1/2 UC27	65,89 €
CMD17GNBTL	C/MANDOS 2017 BMGN BT IZQ	298,80 €
CMD17GNR	C/MANDOS 2017 BMGN REM	301,80 €
CMDTFF60	C/MANDOS TOLVA FF 60	110,22 €
CPERV15	CABEZA PUBLIC ERV 150/530	61,42 €
CPERV25	CABEZA PUBLIC ERV 250/830	87,36 €
EB15L30	C/MANDO EB	11,04 €
EB15L31	REJILLA VENT DEL EB	25,95 €
S10AB10156	SOL C/MANDOS 2020 ABT 10 /	40,43 €
S10AB5156	SOL C/MANDOS 2020 ABT 5 /7	121,28 €
S10AG176091	SOL C/MANDOS 2017 AGN 600	76,95 €
S10AG176091_01	SOL C/MANDOS 2017 AGN 600 NEGRO	191,16 €
S10AN171096	SOL CUADRO MANDOS AN1000 2017 C/CERRADUR	92,95 €
S10AN171691	SOL C/MANDOS 2017 AN 1600	30,03 €
S10AN171692B	SOL REJ DEL 2017 AN 1600 Inox430	188,70 €
S10AN50125	SOL REJILLA DELANT AN 500 2009	35,29 €
S10ER193691	CMDs ERC36B 2019	34,65 €
S10FG14122	SOL C/MANDOS IAG 49	73,94 €
S10FG70120	SOL CUADRO MANDOS FGB 700	52,16 €
S10FG70122	SOL C/MANDOS IAG 23	51,07 €
S10FM171591	SOL C/MANDOS 2017 FM	39,78 €
S10FM177291	SOL C/MANDOS 2017 FM 70	33,62 €
S10GB177091	SOL C/MANDOS 2017 AGB 700	63,93 €
S10GB177095	SOL C/MANDOS 2017 AGB 702MX DIXEL	49,63 €
S10GB177097	SOL C/MANDOS AGB700 MERCADONA	54,00 €
S10GB179091	SOL C/MANDOS 2017 AGB 900	63,93 €
S10GB70180	SOL C/MANDOS AGB 700 GGM	38,13 €
S10IAN2110125	SOL REJILLA FRONTAL IAN1002 2021	93,13 €



+info



S10LE608A91	SOL C/MANDOS LEUF60	38,22 €
S10ME171591	SOL C/MANDOS 2017 ME 1003	99,83 €
S10NEC40120	SOL C/MANDOS NEC 400	40,07 €
S10PE151691	SOL C/MANDOS PER15 2021 BLANCO 2021	48,00 €
S10PE1591	SOL C/MANDOS PER 15 (GAMA 2016)	51,85 €
S10PE1791	SOL C/MANDOS PER 17/36 (GAMA 2017)	51,82 €
S10PE1791_01	SOL C/MANDOS PER 17/36 (DIGITAL) BLANCO	51,82 €
S10PT4092_01	SOL REJILLA DEL PTR40 (GAMA 2017) BLANCO	89,30 €
S10PT409691	SOLD C/MANDOS PTR40/25 2019 BLANCO	42,84 €
S10PT659693_01	SOLD C/MANDOS PTR65 2019 BLANCO DIGITAL	80,01 €
S10PT7047	SOL CAJON PTR70 INOX	60,76 €
S10PT7087	SOL ESTANTE PTR70 INOX	62,76 €
S10PT907A47	SOL CAJON PTR90 INOX	71,59 €
S10SN171491	SOL C/MANDOS 2017 SNACK	41,11 €
S10UL118671_01	SOL TAPA TECHO ULF110 BLANCO	147,25 €
S10VC140A160	SOL PARRILLA VC 400 x 619 mm	75,00 €
S10FM177291	SOL C/MANDOS 2017 FM 70	33,62 €
S10GB177091	SOL C/MANDOS 2017 AGB 700	63,93 €
S10GB179091	SOL C/MANDOS 2017 AGB 900	63,93 €
S10GB70180	SOL C/MANDOS AGB 700 GGM	38,13 €



2.2 Accesorio Self Service



+info



EEEC1	ESTRUC PERFIL 60x30 1 EST	272,99 €
EEEC2	ESTRUC PERFIL 60x30 2 EST	523,89 €
EEKI1125	PANTALLA LED 1125	354,88 €
EEKI1500	PANTALLA LED 1500	402,99 €
EEKI2025	PANTALLA LED 2025	448,49 €
EEKI1125	PANTALLA HALOGENOS 1125	504,39 €
EEKI1500	PANTALLA HALOGENOS 1500	609,68 €
EEKIR1125	PANTALLA INFRARROJOS 1125	451,09 €
EEKIR1500	PANTALLA INFRARROJOS 1500	556,39 €
EEKIR2025	PANTALLA INFRARROJOS 2025	677,28 €
EEVE1500	ESTANTE VIDRIO 1500	191,09 €
EEVF1125	VIDRIO FRONTAL 1125	167,69 €
EEVF1500	VIDRIO FRONTAL 1500	187,19 €
EEVF2025	VIDRIO FRONTAL 2025	214,49 €
EEVF750	VIDRIO FRONTAL 750	153,39 €
EEVS1125	CONJUNTO VIDRIO SUP 1125	412,08 €
EEVS1500	CONJUNTO VIDRIO SUP 1500	440,68 €
EEVS2025	CONJUNTO VIDRIO SUP 2025	467,98 €
SSCB11	CORRE BANDEJAS SELF-SERVICE 1125	239,80 €
SSCB15	CORRE BANDEJAS SELF-SERVICE 1500	277,66 €
SSCB22	CORRE BANDEJAS SELF-SERVICE 2250	340,76 €
SSCB60	CORRE BANDEJAS SELF-SERVICE 600	214,55 €
SSCB75	CORRE BANDEJAS SELF-SERVICE 750	222,13 €
SSCBAA90	CORRE BANDEJAS SELF-SERVICE AA90	454,35 €
SSDP1125	DECORACION SS PLASTIFICADA MOD. 1125	107,53 €
SSEC1	ESTRUCTURA PARA 1 ESTANTE	262,07 €
SSEC12250	ESTRUCTURA PARA 1 ESTANTE 2250	424,50 €
SSKI1500	PANT ILUM SELF-SERVICE 1500	539,16 €
SSKR	KIT DE RUEDAS PARA SELF-SERVICE	170,30 €
SSKTL	KIT TERMINAL DE LINEA	231,40 €
SSVF15	VIDRIO FRONTAL SELF-SERVICE 1500	36,86 €
SSVS1125	VIDRIO 1 CURVA PARA MODULO 1125	215,66 €
SSVS1500	VIDRIO 1 CURVA PARA MODULO 1500	234,78 €



+info



ENC09BM15	ENCIMERA BM 1500 2009	243,57 €
ENC09BM15F	ENCIMERA BM 1500 FREG 2009	398,16 €
ENC09BM15R	ENCIMERA BM 1500 R 2009	208,62 €
ENC09BM20	ENCIMERA BM 2000 2009	289,24 €
ENC09BM20R	ENCIMERA BM 2000 R 2009	259,55 €
ENC09BM25	ENCIMERA BM 2500 2009	353,42 €
ENC09BM25R	ENCIMERA BM 2500 R 2009	294,05 €
ENC09CPMR21	ENCIMERA C/P MR 2190 2009	347,57 €
ENC09CPMR44	ENCIMERA C/P MR 44	274,26 €
ENC09CPMR67	ENCIMERA C/P MR 67	338,50 €
ENC09CPMR93	ENCIMERA C/P MR 93	351,16 €
ENC09GN14	ENCIMERA BMGN 1470 2009	250,69 €
ENC09GN14DC	ENCIMERA BMGN 1470 PDC 2009	216,60 €
ENC09GN14EN	ENCIMERA BMGN 1470 EN 2009	695,89 €
ENC09GN14R	ENCIMERA BMGN 1470 R 2009	199,19 €
ENC09GN19	ENCIMERA BMGN 1960 2009	309,40 €
ENC09GN19DC	ENCIMERA BMGN 1960 PDC 2009	296,76 €
ENC09GN19EN	ENCIMERA BMGN 1960 EN 2009	842,21 €
ENC09GN19F	ENCIMERA BMGN 1960 FREG 2009	474,97 €
ENC09GN19FI	ENCIMERA BMGN 1960 FREG IZQ 2009	470,69 €
ENC09GN19R	ENCIMERA BMGN 1960 R 2009	257,21 €
ENC09GN24	ENCIMERA BMGN 2450 2009	351,16 €
ENC09GN24R	ENCIMERA BMGN 2450 R 2009	329,51 €
ENC09MCAF10	ENCIMERA MCAF 1000 2009	162,35 €
ENC09MCAF15	ENCIMERA MCAF 1500 2009	223,83 €
ENC09MCAF20	ENCIMERA MCAF 2000 2009	300,20 €
ENC09MCAF25	ENCIMERA MCAF 2500 2009	364,02 €
ENC09MCAF82	ENCIMERA MCAF 820 2009	133,43 €
ENC09ME10	ENCIMERA ME-1000 2009	300,33 €
ENC09ME103EN	ENCIMERA ME-1003 EN 2009	595,42 €
ENC09ME10EN	ENCIMERA ME-1000 EN 2009	545,79 €
ENC09ME3020	ENCIMERA ME 30 / 2000 2009	191,72 €
ENC09ME6010	ENCIMERA ME 60 / 1000 2009	111,96 €
ENC09ME6015	ENCIMERA ME 60 / 1500 2009	223,83 €
ENC09ME6020	ENCIMERA ME 60 / 2000 2009	290,88 €

2.3 Encimeras

ENC09MPL23	ENCIMERA MPL 2300 2009	925,27 €
ENC09MR16	ENCIMERA MR 1620 2009	274,26 €
ENC09MR16DC	ENCIMERA MR 1620 PDC 2009	273,30 €
ENC09MR16EN	ENCIMERA MR 1620 EN 2009	809,81 €
ENC09MR16R	ENCIMERA MR 1620 R 2009	240,13 €
ENC09MR21	ENCIMERA MR 2190 2009	340,42 €
ENC09MR21DC	ENCIMERA MR 2190 PDC 2009	340,42 €
ENC09MR21R	ENCIMERA MR 2190 R 2009	305,64 €
ENC09MR27	ENCIMERA MR 2750 2009	409,36 €
ENC09MR27R	ENCIMERA MR 2750 R 2009	356,74 €
ENC09SPBM15	ENCIMERA S/P BM 1500 2009	198,81 €
ENC09SPBM20	ENCIMERA S/P BM 2000 2009	243,00 €
ENC09SPBM25	ENCIMERA S/P BM 2500 2009	283,17 €
ENC09SPGN14	ENCIMERA S/P BMGN 1470 2009	200,06 €
ENC09SPGN19	ENCIMERA S/P BMGN 1960 2009	253,16 €
ENC09SPGN19R	ENCIMERA S/P BMGN 1960 R 2009	229,10 €
ENC09SPGN24	ENCIMERA S/P BMGN 2450 2009	295,01 €
ENC09SPGN24R	ENCIMERA S/P BMGN 2450 R 2009	187,85 €
ENC09SPMC25	ENCIMERA S/P MCAF 2500 2009	129,54 €
ENC09SPME10	ENCIMERA S/P ME-1000 2009	195,26 €
ENC10BM20R	ENCIMERA BM 2000 R 2010	252,79 €
ENC10GN14R	ENCIMERA BMGN 1470 R 2010	214,86 €
ENC10GN19R	ENCIMERA BMGN 1960 R 2010	257,21 €
ENC10GN24R	ENCIMERA BMGN 2450 R 2010	329,51 €
ENC10MR16R	ENCIMERA MR 1620 R 2010	240,13 €
ENC10SPGN19R	ENCIMERA S/P BMGN 1960 R 2010	229,10 €
ENC17BM15	ENCIMERA 2017 BM 1500	198,81 €
ENC17BM15F	ENCIMERA 2017 BM 1500 FREG	398,16 €
ENC17BM20	ENCIMERA 2017 BM 2000	289,24 €
ENC17BM20F	ENCIMERA 2017 BM 2000 FREG	440,02 €
ENC17BM25F	ENCIMERA 2017 BM 2500 FREG	492,46 €
ENC17GN14	ENCIMERA 2017 BMGN 1470	250,69 €
ENC17GN14EN	ENCIMERA 2017 BMGN 1470 EN	695,89 €
ENC17GN14F	ENCIMERA 2017 BMGN 1470 FREG	409,80 €
ENC17GN19	ENCIMERA 2017 BMGN 1960	309,40 €
ENC17GN19EN	ENCIMERA 2017 BMGN 1960 EN	695,89 €
ENC17GN19F	ENCIMERA 2017 BMGN 1960 FREG	474,97 €
ENC17GN24F	ENCIMERA 2017 BMGN 2450 FREG	496,39 €
ENC17MR16EN	ENCIMERA 2017 MR 1620 EN	834,11 €
ENC17MR21	ENCIMERA 2017 MR 2190	350,64 €
ENC17MR21EN	ENCIMERA 2017 MR 2190 EN	952,17 €
ENC17SN14	ENCIMERA 2017 SNACK 1400	347,94 €
ENC17SN16	ENCIMERA 2017 SNACK 1600	370,49 €
ENC17SN20	ENCIMERA 2017 SNACK 2000	464,59 €
ENC17SN24	ENCIMERA 2017 SNACK 2400	535,24 €
ENC17SPBM15	ENCIMERA 2017 S/P BM 1500	198,81 €



+info



ENCCPUC27	ENCIMERA UC27 C/P	170,88 €
ENCCPUC48	ENCIMERA UC48 C/P	233,86 €
ENCCPUC60	ENCIMERA UC60 C/P	291,62 €
ENCCPUC72	ENCIMERA UC72 C/P	327,87 €
ENCEB15	ENCIMERA EB / EFP-II 1500	85,27 €
ENCEB20	ENCIMERA EB / EFP-II 2000	100,95 €
ENCEB25	ENCIMERA EB 2500 II	119,36 €
ENCEFP10	ENCIMERA EFP-II 1000	49,14 €
ENCEFP10EG	ENCIMERA EFP 1000 EG INOX 430	88,84 €
ENCEFP20EG	ENCIMERA EFP 2000 EG INOX 430	151,25 €
ENCICB5260	ENCIMERA ICB52 600	347,94 €
ENCICB72	ENCIMERA ICB72	464,59 €
ENCMCAF10	ENCIMERA MCAF 1000	166,71 €
ENCMCAF20	ENCIMERA MCAF 2000	300,20 €
ENCMCAF82	ENCIMERA MCAF 820	133,43 €
ENCME10	ENCIMERA ME-1000	201,98 €
ENCUC27	ENCIMERA UC27	154,46 €



2.4 Estantes y Bandejas



+info



ESTCREV23	ESTANTE CRISTAL EVV 23 /49 RETRO	178,19 €
ESTDMR41	ESTANTE DOBLE MR41	275,73 €
ESTDMR67	ESTANTE DOBLE MR67	387,39 €
ESTDMR93	ESTANTE DOBLE MR93	468,72 €
ESTDUC48	ESTANTE DOBLE UC48	306,05 €
ESTDUC60	ESTANTE DOBLE UC60	358,44 €
ESTDUC72	ESTANTE DOBLE UC72	410,82 €
ESTERC11	ESTANTE ERC 110	53,30 €
ESTERC18	ESTANTE ERC 180	74,10 €
ESTERC65	ESTANTE ERC 65	39,00 €
ESTFEST10	ESTANTE FEST 1000	74,45 €
ESTFEST15	ESTANTE FEST 1500	89,60 €
ESTFMC15	ESTANTE FMC 1500	55,93 €
ESTFMC20	ESTANTE FMC 2000	57,90 €
ESTSMR41	ESTANTE SIMPLE MR41	147,50 €
ESTSMR93	ESTANTE SIMPLE MR93	225,21 €
ESTSUC60	ESTANTE SIMPLE UC60	189,73 €
ESTSUC72	ESTANTE SIMPLE UC72	215,66 €
ESTVCB12	ESTANTE ADICIONAL VCB 12	232,04 €

Semielaborados





+info



JCAJ10MR442C	KIT 2 CAJ MR 44 1/2x200	694,16 €
JCAJ10MRVI2C	KIT 2 CAJ MR VIPS 1/2x200	649,72 €
JCAJ10SN1/3	KIT 2 CAJ SNACK 1/3x100 2010	622,42 €
JCAJ17BM1/2	KIT 2 CAJ BM 1/2x200 2017	530,08 €
JCAJ17BM1/3	KIT 3 CAJ BM 1/3x100 2017	766,10 €
JCAJ17BM2/3	KIT 2 CAJ BM 2/3x100 2017	641,15 €
JCAJ17FM1/2	KIT 2 CAJ FM 1/2 + 1/2 + 1/3 2017	762,30 €
JCAJ17FM2/3	KIT 2 CAJ FM 2/3 + 2/3 2017	679,00 €
JCAJ17FM3525	KIT 2 CAJ FM 350 - 250 2017	679,00 €
JCAJ17FM61/2	KIT 2 CAJ 2017 FAHOSTEC MESA 60 1/2x200	530,08 €
JCAJ17FM71/2	KIT 2 CAJ 2017 FAHOSTEC MESA 70 1/2x200	542,71 €
JCAJ17GN1/2	KIT 2 CAJ BMGN 1/2x200 2017	641,15 €
JCAJ17GN1/3	KIT 3 CAJ BMGN 1/3x100 2017	951,62 €
JCAJ17GN2/3	KIT 2 CAJ BMGN 2/3x100 2017	709,31 €
JCAJ17ME1/2	KIT 2 CAJ ME-1000 1/2 + 1/3 2017	623,47 €
JCAJ17MP6	KIT 6 CAJ MP 1/6 2017	692,89 €
JCAJ17SN1/3	KIT 2 CAJ SNACK 1/3x100 2017	622,42 €
JCAJ17SN2/3	KIT CAJ SNACK 2/3x100 2017	615,60 €
JCAJUC271/2	KIT 2 CAJ 1/2 UC27	525,25 €
JCAJUC481/2	KIT 2 CAJ 1/2 UC48	525,25 €
JCAJUC601/2	KIT 2 CAJ 1/2 UC60	530,08 €
JCAJUC721/2	KIT 2 CAJ 1/2 UC72	567,95 €
CAJ09BM1/2	CAJON BM 1/2 2009	149,29 €
CAJ09BM1/3	CAJON BM 1/3 2009	137,84 €
CAJ09FM	CAJON FM 2009	68,21 €
CAJ09GN1/2	CAJON BMGN 1/2 2009	170,45 €
CAJ09MCAF	CAJON MCAF 2009	68,21 €
CAJ09SN1/3	CAJON SNACK 1/3 2009	94,09 €
CAJ10BM1/2	CAJON BM 1/2 2010	149,29 €
CAJ10ME1/2	CAJON ME-1000 1/2 2010	181,42 €
CAJ10MR441/2	CAJON MR 44 1/2	212,13 €
CAJ10SN1/3	CAJON SNACK 1/3 2010	94,10 €
CAJ17BM1/2	CAJON BM 1/2 2017	147,80 €
CAJ17BM1/3	CAJON BM 1/3 2017	137,84 €
CAJ17BM2/3	CAJON BM 2/3 2017	210,02 €

2.5 Kit de Cajones



+info



CAJ17FM	CAJON 2017 FM	68,21 €
CAJ17GN1/3	CAJON BMGN 1/3 2017	172,04 €
CAJ17GN2/3	CAJON BMGN 2/3 2017	219,95 €
CAJ17SN1/3	CAJON SNACK 1/3 2017	94,10 €
CAJFM	CAJON FM	68,21 €
CAJLTF40	CAJON LTF40	101,88 €
CAJMCAF	CAJON MCAF	68,21 €
CAJPTR30	CAJON PTR30	83,19 €
CAJPTR50	CAJON PTR50	58,05 €
CAJSN1/3	CAJON SNACK 1/3	94,09 €
CAJUC48	CAJON 1/2 UC48	149,38 €
KITSEPBXTM1+	KIT SEP. METAC. BX VTM 01	283,99 €
KTAPUC60PMTF	KIT TAPA UC 60 PMT PLANA	344,40 €

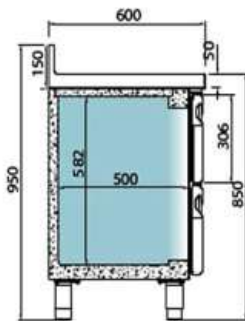

BM 1/2 x 200

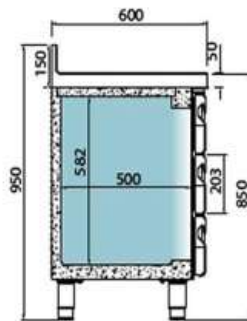

BM 1/3x100

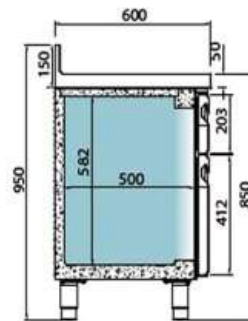

BM 2/3x300 + BM 1/3x100



BMGN 1/2 x 200

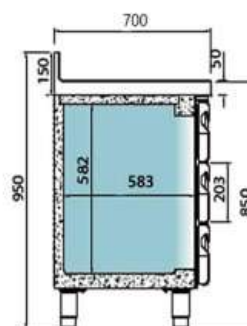

BMGN 1/3x100

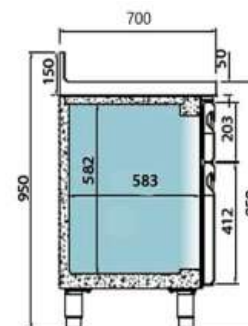

BMGN 2/3x300 + BMGN 1/3x100



+info



MB1A1N022	MON01/4-IAG700/FGB700-220V-50Hz-R134	969,12 €
MB1A1N024	MON03/8-IAG1400/FGB1400-220V-50Hz-R134	969,12 €
MB1A1N036	MONO-BMGN1470CR/MR1620-220V-50Hz-R134	1.016,40 €
MB1A2H023	MON05/8-FGB700N-220V-50Hz-R404	1.061,07 €
MB1A2H025	MON01+1/4-FGB1400N-220V-50Hz-R404	1.061,07 €
MB6GB14BT	MONOBLOCK AGB 1400 BT 220V/60Hz	1.654,27 €
MBGB14BT	MONOBLOCK AGB 1400 BT	1.654,27 €
MBGB14R	MONOBLOCK AGB 1400 R	1.008,17 €
MBGB70BT	MONOBLOCK AGB 700 BT	1.310,64 €
MBGB70R	MONOBLOCK AGB 700 R	922,99 €
MBKU	KIT UNION MESAS BUFFET (Delant + Tras)	82,24 €
ME23P41	SEPARAD BAND ME	8,61 €

2.7 Patas



+info



PATAABT21S	PATA 2" ABT 201S /202S	25,57 €
PATAFM70	PATA FM / FF 600 - 700	22,71 €
PATAFMC	PATA FMC / FEST	22,71 €
PATAN506X42	PATA REG. ARMARIOS 2" NUEVA	25,24 €
PATAN506X42B	PATA REG. MCAF 2" NUEVA	22,58 €

2.8 Puertas, Marcos y Postizos

**+info**

PCR17DPTR17	PUERTA CR DCH 2017 PTR17	391,74 €
PCR17DPTR30	PUERTA CR DCH 2017 PTR30	510,00 €
PCR17DPTR50	PUERTA CR DCH 2017 PTR50	558,00 €
PCR17DPTR70	PUERTA CR DCH 2017 PTR70	532,50 €
PMADAR1P	PARRILLA MADERA ARM 1P EVV RETRO	95,15 €
PMC10BM	PERF MARC CAJ BM /BMGN 2010	24,92 €
PMC17BM	PERF MARC CAJ BM /BMGN 2017	24,92 €
PMCUC48	PERF MARC CAJ UC48	65,95 €
PMPFA70	PERF MARC PUE FA 700	36,93 €
PMPGB91B	PERF MARC PUE AGB 901 BT	72,49 €
PMPGBBT	PERF MARC PUE AGB BT	56,31 €
POS17FMCAJ	POSTIZO 2017 FM CAJONES	92,77 €
POSFMTOL	POSTIZO FM TOLVA	95,22 €
PTMP	PARRILLA TRABAJO MP	146,40 €
PTMR93TP	PARRILLA TRABAJO MR 93 TELEPIZZA	145,60 €
PUE09DBM	PUERTA DCH BM 2009	156,91 €
PUE09DCAG	PUERTA DCH CHICA AGN 2009	207,03 €
PUE09DCAG30	PUERTA DCH CHICA AGN 300 2009	203,28 €
PUE09DCAN	PUERTA DCH CHICA AN 2009	204,66 €
PUE09DCMP	PUERTA DCH CHICA MP 2009	122,81 €
PUE09DERV36	PUERTA DCH ERV 36 /48 84	339,87 €
PUE09DGA85	PUERTA DCH GRANDE A 850 2009	213,52 €
PUE09DGAG	PUERTA DCH GRANDE AGN 2009	341,63 €
PUE09DGAG30	PUERTA DCH GRANDE AGN 300 2009	341,14 €
PUE09DGAG3BT	PUERTA DCH GRANDE AGN 300 BT 2009	383,06 €
PUE09DGAN	PUERTA DCH GRANDE AN 2009	320,66 €
PUE09DGAP	PUERTA DCH GRANDE AP 2009	320,66 €
PUE09DGG89	PUERTA DCH GRANDE AGB 900 2009	361,03 €
PUE09DME10	PUERTA DCH ME -1000 2009	106,77 €
PUE09DMR	PUERTA DCH MR 2009	132,73 €
PUE09DUC27	PUERTA DCH UC27	168,39 €
PUE09DUC48	PUERTA DCH UC48	146,76 €
PUE09DUC60	PUERTA DCH UC60	182,12 €
PUE09IBM	PUERTA IZQ BM 2009	156,91 €
PUE09ICAG30	PUERTA IZQ CHICA AGN 300 2009	203,28 €



+info



PUE09ICAN	PUERTA IZQ CHICA AN 2009	204,64 €
PUE09IEC	PUERTA IZQ ESC-50 2009	116,72 €
PUE09IERV36	PUERTA IZQ ERV 36 /48 84	339,87 €
PUE09IGAG	PUERTA IZQ GRANDE AGN 2009	341,63 €
PUE09IGAG30	PUERTA IZQ GRANDE AGN 300 2009	341,14 €
PUE09IGAN	PUERTA IZQ GRANDE AN 2009	320,66 €
PUE09IMCAF	PUERTA IZQ DCH MCAF 2009	52,95 €
PUE09IME10	PUERTA IZQ ME-1000 2009	106,77 €
PUE09IMR	PUERTA IZQ MR 2009	132,73 €
PUE09IUC48	PUERTA IZQ UC48	146,76 €
PUE17DABT10	PUERTA DCH 2017 ABATIDOR 10	306,17 €
PUE17DABT5	PUERTA DCH 2017 ABATIDOR 5	204,66 €
PUE17DABT7	PUERTA DCH 2017 ABATIDOR 7	238,17 €
PUE17DCAG30	PUERTA DCH CHICA 2017 AGN 300	203,28 €
PUE17DCAP	PUERTA DCH CHICA 2017 AP	204,66 €
PUE17DCGB	PUERTA DCH 2017 CHICA AGB	207,03 €
PUE17DFM	PUERTA DCH 2017 FM	156,91 €
PUE17DFM70	PUERTA DCH 2017 FM 70	157,41 €
PUE17DFM70C	PUERTA DCH 2017 FM 70 CR	182,48 €
PUE17DGA85	PUERTA DCH GRANDE 2017 A 850	213,52 €
PUE17DGAEX	PUERTA INOX DCH GRANDE 2017 AEX	396,30 €
PUE17DGAEXBT	PUERTA INOX DCH GRANDE 2017 AEX BT	732,97 €
PUE17DGAG30	PUERTA DCH GRANDE 2017 AGN 300	341,14 €
PUE17DGAG30C	PUERTA INOX DCH GR 2017 AGN CR 300	359,87 €
PUE17DGAN	PUERTA DCH GRANDE AN 2017	320,66 €
PUE17DGAP	PUERTA DCH GRANDE 2017 AP	320,66 €
PUE17DGGB	PUERTA DCH 2017 GRANDE AGB	341,63 €
PUE17DGGB65	PUERTA DCH 2017 GRANDE AGB 650	341,63 €
PUE17DGGB90	PUERTA DCH 2017 GRANDE AGB 900	341,63 €
PUE17DGN	PUERTA DCH 2017 BMGN	156,91 €
PUE17DMR	PUERTA DCH 2017 MR	156,91 €
PUE17DRIC	PUERTA DCH 2017 RIC	338,25 €
PUE17ICAG30	PUERTA IZQ CHICA 2017 AGN 300	203,28 €
PUE17ICAN	PUERTA IZQ CHICA AN 2017	204,64 €
PUE17ICAP	PUERTA IZQ CHICA 2017 AP	204,64 €

2.8 Puertas, Marcos y Postizos

PUE17ICGB	PUERTA IZQ 2017 CHICA AGB	207,03 €
PUE17IDFM	PUERTA INOX DCH 2017 FM CR	199,41 €
PUE17IDGGB	PUERTA INOX DCH 2017 GRANDE AGB CR	341,63 €
PUE17IDGGB9	PUERTA INOX DCH 2017 GRANDE AGB 900 CR	341,63 €
PUE17IDGGBBT	PUERTA INOX DCH 2017 GRANDE AGB CRBT	341,63 €
PUE17IDGN	PUERTA INOX DCH 2017 BMGN CR	119,90 €
PUE17IDME10	PUERTA INOX DCH 2017 ME-1000 CR	111,07 €
PUE17IDMR	PUERTA INOX DCH 2017 MR CR	124,95 €
PUE17IFF60C	PUERTA IZQ 2017 FF 60 CR	199,29 €
PUE17IFM	PUERTA IZQ 2017 FM	156,91 €
PUE17IFM70	PUERTA IZQ 2017 FM 70	157,41 €
PUE17IFM70C	PUERTA IZQ 2017 FM 70 CR	182,48 €
PUE17IGAEX	PUERTA INOX IZQ GRANDE 2017 AEX	396,30 €
PUE17IGAEXBT	PUERTA INOX IZQ GRANDE 2017 AEX BT	732,97 €
PUE17IGAG30	PUERTA IZQ GRANDE 2017 AGN 300	341,14 €
PUE17IGAG30C	PUERTA INOX IZQ GR 2017 AGN CR 300	359,87 €
PUE17IGAN	PUERTA IZQ GRANDE AN 2017	320,66 €
PUE17IGAP	PUERTA IZQ GRANDE 2017 AP	320,66 €
PUE17IGGB	PUERTA IZQ 2017 GRANDE AGB	341,63 €
PUE17IGGB65	PUERTA IZQ 2017 GRANDE AGB 650	341,63 €
PUE17IGN	PUERTA IZQ 2017 BMGN	156,91 €
PUE17IIFM	PUERTA INOX IZQ 2017 FM CR	199,41 €
PUE17IIGGB	PUERTA INOX IZQ GRANDE AGB CR 2017	341,63 €
PUE17IIGGBBT	PUERTA INOX IZQ 2017 GRANDE AGB CRBT	341,63 €
PUE17IIGN	PUERTA INOX IZQ 2017 BMGN CR	119,90 €
PUE17IMR	PUERTA IZQ 2017 MR	156,91 €
PUE17ISN	PUERTA IZQ 2017 SNACK	272,99 €
PUEDAC	PUERTA DCH AC	225,63 €
PUEDASG70	PUERTA DCH ASG 700 /1400	239,37 €
PUEDASG70I	PUERTA DCH ASG 700 /1400 II	284,65 €
PUEDASN40	PUERTA DCH ASN 400	213,52 €
PUEDASN40I	PUERTA DCH ASN 400 II	233,53 €
PUEDBSG	PUERTA DCH BSG	140,50 €
PUEDBSGI	PUERTA DCH BSG II	140,50 €
PUEDERC	PUERTA DCH ERC	199,47 €
PUEDERC18	PUERTA DCH ERC 180	199,47 €
PUEDEVV49G	PUERTA DCH EVV 49 CRISTAL	329,53 €
PUEDFA50	PUERTA DCH FA 500	256,83 €
PUEDFA52	PUERTA DCH FA 502	176,73 €
PUEDFA70	PUERTA DCH FA 700	271,74 €
PUEDFA70C	PUERTA DCH FA 700 CR	355,81 €
PUEDFM70	PUERTA DCH FM 70	157,41 €
PUEDGAEX	PUERTA DCH GRANDE AEX	410,01 €
PUEDGAG	PUERTA DCH GRANDE AGN	341,63 €
PUEDGAGCRBT	PUERTA DCH GRANDE AGN CR BT	759,41 €
PUEDGAN	PUERTA DCH GRANDE AN	320,66 €

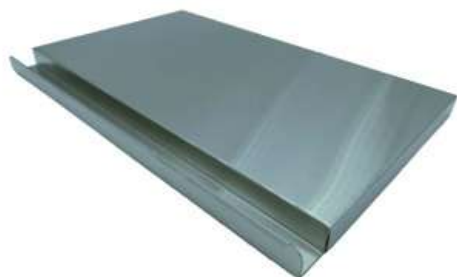

+info



PUEDGFB	PUERTA DCH GRANDE FGB	341,63 €
PUEDIAG23	PUERTA DCH IAG 23/49	271,74 €
PUEDPTR30	PUERTA DCH PTR30	320,66 €
PUEEB15	PUERTA EB /EFP-II	40,92 €
PUEEF	PUERTA EFP-EG /MSM INOX.430	40,92 €
PUEEFP70	PUERTA EFP 700 EG INOX.430	43,79 €
PUEERC36PP	PUERTA ERC 36 CIEGA	179,73 €
PUEERCP17	PUERTA PLAST ERC 17	179,73 €
PUEERCP36	PUERTA PLAST ERC 36	179,73 €
PUEERV15PP	PUERTA CIEGA ERV 150	179,73 €
PUEEV25DPC	PUERTA PLAST EXP VERT DCH CORR (2004)	188,96 €
PUEEV25P	PUERTA PLAST EXP VERT 250/350	174,65 €
PUEEVA53	PUERTA ALUM EXP VERT 530 (2004)	286,09 €
PUEEVA83	PUERTA ALUM EXP VERT 830 (2004)	266,79 €
PUEEVP15	PUERTA PLAST EXP VERT 150 (2004)	191,41 €
PUEEVP25	PUERTA PLAST EXP VERT 250/350 (2004)	174,66 €
PUEEVP53	PUERTA PLAST EXP VERT 530 (2004)	281,45 €
PUEEVP83	PUERTA PLAST EXP VERT 830 (2004)	235,37 €
PUEGRD	PUERTA VIT. GGM/GRD	100,12 €
PUEIASG70	PUERTA IZQ ASG 700 /1400	239,37 €
PUEIASG70I	PUERTA IZQ ASG 700 /1400 II	284,65 €
PUEIASN40	PUERTA IZQ ASN 400	213,52 €
PUEIBM	PUERTA IZQ BM	156,93 €
PUEIBMCR	PUERTA IZQ BM CR	123,75 €
PUEIBSG	PUERTA IZQ BSG	140,50 €
PUEIDBMCR	PUERTA INOX DCH BM CR	119,60 €
PUEIDFMCR	PUERTA INOX DCH FM CR	199,29 €
PUEIDGA33	PUERTA INOX DCH GRANDE A 330	437,34 €
PUEIDGAEX	PUERTA INOX DCH GRANDE AEX	395,84 €
PUEIDGAEXBT	PUERTA INOX DCH GRANDE AEX BT	732,97 €
PUEIDGAGCR	PUERTA INOX DCH GRANDE AGN CR	426,37 €
PUEIDGAGCR30	PUERTA INOX DCH GR AGN CR 300	359,87 €
PUEIDGAGCRBT	PUERTA INOX DCH GRANDE AGN CR BT	759,41 €
PUEIDGERV40	PUERTA INOX DCH GRANDE ERV40FCE	437,34 €
PUEIDGNECFV	PUERTA INOX DCH NEC 500 FV	545,37 €

2.8 Puertas, Marcos y Postizos

PUEIDME10CR	PUERTA INOX DCH ME-1000 CR	110,57 €
PUEIDPER15	PUERTA INOX DCH PER15	395,65 €
PUEIERC	PUERTA IZQ ERC	199,47 €
PUEIERC18	PUERTA IZQ ERC 180	199,47 €
PUEIFA50	PUERTA IZQ FA 500	256,83 €
PUEIFA70	PUERTA IZQ FA 700	271,74 €
PUEIFA70C	PUERTA IZQ FA 700 CR	355,81 €
PUEIFM70	PUERTA IZQ FM 70	157,41 €
PUEIFM70C	PUERTA IZQ FM 70 CR	182,48 €
PUEIFMCR	PUERTA IZQ FM CR	204,26 €
PUEIGAEX	PUERTA IZQ GRANDE AEX	410,01 €
PUEIGAG	PUERTA IZQ GRANDE AGN	341,63 €
PUEIGAN	PUERTA IZQ GRANDE AN	320,66 €
PUEIGFGB	PUERTA IZQ GRANDE FGB	341,63 €
PUEIAG23	PUERTA IZQ IAG 23/49	271,74 €
PUEIIBMCR	PUERTA INOX IZQ BM CR	119,60 €
PUEIECC	PUERTA INOX IZQ ESC-50 CR	129,60 €
PUEIFMCR	PUERTA INOX IZQ FM CR	199,29 €
PUEIIGAEX	PUERTA INOX IZQ GRANDE AEX	395,84 €
PUEIIGAGCR	PUERTA INOX IZQ GRANDE AGN CR	426,37 €
PUEIIGNECFV	PUERTA INOX IZQ NEC 500 FV	545,37 €
PUEIIME10CR	PUERTA INOX IZQ ME-1000 CR	110,57 €
PUEIIVCCR	PUERTA INOX IZQ VC CR	100,10 €
PUEIME10	PUERTA IZQ ME-1000	106,77 €
PUEIVC14	PUERTA INOX VC 1400	466,53 €
PUEIVC21	PUERTA INOX VC 2010	521,92 €
PUEIVCCR	PUERTA IZQ VC CR	99,26 €
PUESS22N	PUERTA NEUT SELF-SERVICE 2250	178,22 €
PUEUIIGAEX	PUERTA US INOX IZQ GRANDE AEX	410,70 €
PUEZX25DPC	PUERTA PVC NEGRO ZX-EV DCH CORR	244,08 €
PUEZX25IPC	PUERTA PVC NEGRO ZX-EV IZQ CORR	204,00 €
PUEZXA15	PUERTA ALUMINIO ZX-EV 150	203,88 €
PUEZXA25	PUERTA ALUMINIO ZX-EV 250-350	257,50 €
PUEZXA53	PUERTA ALUMINIO ZX-EV 530	300,76 €
PUEZXA83	PUERTA ALUMINIO ZX-EV 830	273,91 €
PUEZXP15	PUERTA PVC NEGRO ZX-EV 150	179,73 €
PUEZXP25	PUERTA PVC NEGRO ZX-EV 250-350	199,29 €
PUEZXP53	PUERTA PVC NEGRO ZX-EV 530	216,42 €
PUEZXP83	PUERTA PVC NEGRO ZX-EV 830	216,42 €
PUE20DGGB90	PUERTA DCH 2020 GRANDE AGB 900	659,51 €
PUEML18DC+	CONJUNTO PUERTAS ML 1875	1.884,59 €
PUE19SHP25	PUERTA PVC NEGRO SH 25 2019	160,97 €
PUE19SHP15	PUERTA PVC NEGRO SH 15 2019	193,44 €
PUEIAG23C	PUERTA DCH IAG 23/49 CR	428,00 €
PUE21IAN50	PUERTA 2021 IZQ IAN 500 / IAG 700	252,00 €
PUEML37DG+	CONJUNTO PUERTAS ML 3750 DG	3.417,79 €



+info



PUEML09GR+	CONJUNTO PUERTAS ML 938 GRUPO REMOTO	780,25 €
PUE19ERV25PP	PUERTA CIEGA ERV 250 2019	174,50 €
PUEVSU6_62	PUERTA VSU6 PLATA USA	76,00 €
PUE19ZXP53	PUERTA PVC NEGRO ZX-EV 530 2019	352,00 €
PUE17IDGGBB	PUERTA INOX DCH 2017 GRANDE AGB CR NEGRO	530,05 €
PUEINTULF70	PUERTA INT ULF 700	108,45 €
PUE09IUC60	PUERTA IZQ UC60	174,61 €
PUE19DERC20	PUERTA DCH ERC 200 2019	613,35 €
PUE19IERC20	PUERTA IZQ ERC 200 2019	613,35 €

CE

CERTIFICADOS CONFORMIDAD EUROPEA



Enfriadores



Mesas



Armarios



Abatidores



Infricool



Self Service



Línea americana



Vitrinas pastelería



Vitrinas expositoras



Vitrinas murales

2.9 Tapas de Cámara y Cajón



+info



TAP14MR3	TAPA MR 3 BAND 2014	148,80 €
TAP14MR5	TAPA MR 5 BAND 2014	161,36 €
TAP14MR6	TAPA MR 6 BAND 2014	163,84 €
TAP17GN14EN	TAPA CAMARA 2017 BMGN 1470 EN	182,68 €
TAPERV84	TAPA ENCIM ERV84	266,07 €
TAPUC27PMTF	TAP UC 27 PMT PLANA	98,44 €
TAPUC60PF	TAP UC 60 P PLANA	148,93 €
TAPUC72MT	TAP UC 72 MT	84,63 €
TAPUC72PMTF	TAP UC 72 PMT PLANA	180,48 €
TCAJ09BM1/2	TAPA CAJON BM-BMGN 1/2 2009	70,61 €
TCAJ09BM1/3	TAPA CAJON BM-BMGN 1/3 2009	49,08 €
TCAJ09BM2/3	TAPA CAJON BM-BMGN 2/3 2009	68,68 €
TCAJ09EBC	TAPA CAJON EBC 2009	68,36 €
TCAJ09UC48	TAPA CAJON 1/2 UC48	63,04 €
TCAJ17BM1/2	TAPA CAJON BM-BMGN 1/2 2017	70,61 €
TCAJ17BM1/3	TAPA CAJON BM-BMGN 1/3 2017	49,08 €
TCAJ17BM2/3	TAPA CAJON BM-BMGN 2/3 2017	68,68 €
TCAJBM/GN1/3	TAPA CAJON BM-BMGN 1/3	49,08 €
TCAJICB48	TAPA CAJON ICB 48 /72	70,61 €
TECHME10	TECH U. EVAP ME-1000	61,64 €





+info



TOL09MCAF	La sustituye el modelo actual TOL21MCAF	224,89 €
TOL17FF60	TOLVA FF60 2017	217,82 €
TOL17FM	TOLVA FM 2017	224,65 €
TOLFF60	TOLVA FF60	217,82 €
TOL21MCAF	TOLVA MCAF 2021	224,89 €

2.11 Unidades Condensadoras



+info



Para R134 y R404 se solicitará disponibilidad según compresor

UNC03	U COND. 1/5 BM/MP/MSG	338,66 €
UNC09	U COND. 3/8 VRP / VML12	455,22 €
UNC10	U COND. 1/4 BM/BMGM/FM/MSG/B45	369,95 €
UNC105	U COND. AEX 1600 Tropic	443,94 €
UNC19	U COND. 1/3 BM/BMGN/MR/FM/ME/B45/MPG	437,32 €
UNC1A1N205+	U COND. VGL_VGR_VAL 25	464,50 €
UNC1A1N206+	U COND. VGR_VAL 28	497,12 €
UNC1B2H110	UNC3/8-ASN400BT-220V-60Hz-R404	687,47 €
UNC208	U COND. 1/6 VET REMOTO	307,49 €
UNC214	UNIDAD COND. R404a MGS 938	594,90 €
UNC215	UNIDAD COND. R404a MGS 1250	669,44 €
UNC216	UNIDAD COND. R404a MGS 1875	933,35 €
UNC216GC	UND. COND. DGC. R404a MGS 1875	933,35 €
UNC217	UNIDAD COND. R404a MGS 2500	1.004,91 €
UNC222	UNIDAD COND. R404a AMBAR 938	682,86 €
UNC229	UNIDAD COND. R404a VMB/VMC/VMD/VBC	782,75 €

2.11 Unidades Condensadoras

UNC2296C	UNIDAD COND. R404a VMB/VMC/VMD/VBC RE/SE	782,75 €
UNC233	UNIDAD COND. R404a VAR 90 AA	717,14 €
UNC237	UNIDAD COND. R404a VMD 938	594,90 €
UNC25	U COND. 3/8 BM/BMGN/MR/FM/ME/B45	454,37 €
UNC30	U COND. 1/2 BMGN/MR/MP	529,91 €
UNC34	U COND. 5/8 MR/MP/MPL2300	639,12 €
UNC37	U COND. 3/8 BM2000 / BMGN1470 BT R404a	553,75 €
UNC38	U COND. 1/2 BM2500 /BMGN1960 /MR1620 BT	708,10 €
UNC39	U COND. 5/8 BMGN2450 /MR2190 BT R404a	738,44 €
UNC419	U COND. 1/3 BM/BMGN/MR/FM/ME/B45/MPG 115	437,32 €
UNC42	U COND. 3/4 AEX1600 / VML18	722,63 €
UNC49	U COND. 3/4 AN1000BT	831,09 €
UNC50	U COND. 3/8 AN1000/AEC330/AEX500	454,40 €
UNC51	U COND. 1/4 AN500/850/AN1000MX/RR/RP	369,95 €
UNC52	U COND. 1/2 AN500BT/AN1000MX	708,85 €
UNC54	U COND. 5/8 AEX1000/AN1600/AN49CR/ VML15	639,12 €
UNC55	U COND. 1/8 DPTO DP	299,27 €
UNC6216	UNIDAD COND. R404a MGS 1875 220V/60Hz	933,35 €
UNC6223GC	UNIDAD COND. R404a AMBAR 1250 DS 22060Hz	942,95 €
UNC64	U COND. 3/4 MR2750CR Tropic	724,32 €
UNC83	U COND. 1/2 FM2500CR/AN49R	528,55 €
UNCM01	UNIDAD COND. R404a 1/2	720,20 €
UNCM03	UNIDAD COND. R404a 3/4 M1	794,07 €
UNCM06	UNIDAD COND. R404a 1 M1	1.258,10 €
UNCM08	UNIDAD COND. R404a 1+1/2 M2	1.458,69 €
UNCM09	UNIDAD COND. R404a 1+1/2 M1	1.399,14 €
UNCM10	UNIDAD COND. R404a 1+1/4	1.107,98 €





+info



BEVARG1000	BANDEJA EVAPORATIVA ARIES GELATO 1000	205,07 €
BEVMDR	BANDEJA EVAPORATIVA MURAL DOBLE RESIST	346,59 €
BEVMHC	BANDEJA EVAPORATIVA MURAL GRAN CAPACIDAD	219,20 €
BEVMSC	BANDEJA EVAPORATIVA MURAL	113,25 €
BEVVCBH	BANDEJA EVAPORATIVA ARIES/CORAL H	113,25 €
BEVVCBH	BANDEJA EVAPORATIVA ARIES/CORAL H UL	103,69 €
BRADVETD	BRAZO DCHO. VET DOBLE	50,80 €
BRAIVET	BRAZO IZDO. VET SIMPLE	47,72 €
BRAIVETD	BRAZO IZDO. VET DOBLE	50,80 €
BUEVGR28+	BAND. DESAGÜE EVAP. VGR 2812	68,19 €
CMDMLPD25C+	CUADRO MANDOS (2500) ML PD COLOR	562,68 €
CCREML12	CIERRE CRISTAL EML/EMS 12	981,06 €
CCREML18	CIERRE CRISTAL EML/EMS 18	1.521,65 €
COSDMFCPB+	COSTADO DCHO. MF CIEGO PB	231,48 €
COSDMLC+	COSTADO DCHO. ML CIEGO	277,74 €
COSDMLCGR+	COSTADO DERECHO ML CIEGO DCP	216,06 €
COSDMLCPB+	COSTADO DCHO. ML CIEGO PB	262,48 €
COSDMLD+	COSTADO DCHO. ML DISPLAY	289,69 €
COSDMLDPB+	COSTADO DCHO. ML DISPLAY PB	297,48 €
COSDMLTDPB+	COSTADO DRCH. ML TOTAL DISPLAY PB	616,76 €
COSDMNCGR+	COSTADO DERECHO MN CIEGO DCP	182,77 €

2.12 Complementos Murales y Vitrinas

COSDMSC+	COSTADO DCHO. MS CIEGO	324,83 €
COSDMSCGR+	COSTADO DERECHO MS CIEGO DCP	257,00 €
COSDMSDGR+	COSTADO DERECHO MS DISPLAY DCP	255,94 €
COSIMFCPB+	COSTADO IZQD. MF CIEGO PB	224,67 €
COSDMGLC	COSTADO DCHO. MADERA GLACE	162,49 €
COSIMGLC	COSTADO IZDO. MADERA GLACE	162,49 €
COSIMLCGR+	COSTADO IZQUIERDO ML CIEGO DCP	231,35 €
COSIMLCPB+	COSTADO IZDO. ML CIEGO PB	231,97 €
COSIMLCPB2+	COSTADO IZDO. ML CIEGO PB 22	231,97 €
COSIMLDPB+	COSTADO IZDO. ML DISPLAY PB	289,68 €
COSIMLTPB+	COSTADO IZDO. ML TOTAL DISPLAY PB	627,30 €
COSIMSC+	COSTADO IZDO. MS CIEGO	299,93 €
COSIMSCGR+	COSTADO IZQUIERDO MS CIEGO DCP	267,97 €
COSIMSD+	COSTADO IZDO. MS DISPLAY	298,95 €
COSIMSIC+	COSTADO IZDO. MS CIEGO INOX	347,00 €
COSTDCHOVBZ	COSTADO DCHO. MADERA IBIZA	166,84 €
COSTDEML	COSTADO DCHO. EML	285,61 €
COSTDEMS	COSTADO DCHO. EMS	394,31 €
COSTDSML	COSTADO DCHO. SML	367,16 €
COSTIEML	COSTADO IZDO. EML	285,61 €
COSTIEMS	COSTADO IZDO. EMS	394,31 €
COSTISML	COSTADO IZDO. SML	367,16 €
CRVNZ12	CRISTAL FRONTAL VNZ1250	917,89 €
CRVNZ9	CRISTAL FRONTAL VNZ 938	912,27 €
DFAMBAR12	DECO. FRONT. AMBAR 1250	120,44 €
DFAMBAR18	DECO. FRONT. AMBAR 1875	131,84 €
DFAMBAR9	DECO. FRONT. AMBAR 938	118,73 €
DFVBZ15	DECO. FRONT. IBIZA 1562	159,34 €
DPEXVEU15S	DOBLE PLANO EXP. VEU15S	98,80 €
DPEXVEU15S	DOBLE PLANO INOX. EXP. VEU15S	163,79 €
DPEXVEU25S	DOBLE PLANO EXP. VEU25S	158,59 €
DPEXVEU25S	DOBLE PLANO INOX. EXP. VEU25S	262,59 €
ESPEJOM12	KIT ESPEJO MURAL 1250	98,40 €
ESPEJOM18	KIT ESPEJO MURAL 1875	132,68 €
ESPEJOM25	KIT ESPEJO MURAL 2500	198,29 €
ESPEJOM31	KIT ESPEJO MURAL 3125	232,59 €
ESPEJOM37	KIT ESPEJO MURAL 3750	266,96 €
ESPEJOM6	KIT ESPEJO MURAL 625	64,11 €
ESPEJOM9	KIT ESPEJO MURAL 938	67,11 €
ESTVCB12	ESTANTE ADICIONAL VCB 12	224,89 €
ESTVCB15	ESTANTE ADICIONAL VCB 15	250,90 €
ESTVCB18	ESTANTE ADICIONAL VCB 18	350,99 €
ESTVCB25	ESTANTE ADICIONAL VCB 25	400,39 €
ESTVCB9	ESTANTE ADICIONAL VCB 9	198,90 €
FCRAMBAR12	FRENTE CIERRE CRISTAL AMBAR 1250	483,00 €
FCRAMBAR18	FRENTE CIERRE CRISTAL AMBAR 1875	593,93 €



+info



FCRPS+	CONJUNTO FRENTE AMBAR VIPS 625	640,07 €
JCOSAMBARD	COSTADO DCHO. AMBAR	396,11 €
JCOSAMBARI	COSTADO IZDO. AMBAR	396,11 €
JCOSDVGLP+	JUEGO COST. DCHO. GLACE PLANA	454,04 €
JCOSDVGLR	JUEGO COST. DCHO. GLACE RECTA	472,34 €
JCOSDVLY	COSTADO DCHO. VLY	456,67 €
JCOSIVGLR	JUEGO COST. IZDO. GLACE RECTA	472,34 €
JCOSIVLY	COSTADO IZQDO. VLY	456,67 €
JCOSVCBD	COSTADO DCHO. CORAL BASS	362,58 €
JCOSVCBDH	COSTADO DCHO. CORAL BASS HELADOS	500,26 €
JCOSVCBI	COSTADO IZDO. CORAL BASS	362,58 €
JCOSVCBIH	COSTADO IZDO. CORAL BASS HELADOS	500,26 €
JCOSVMDD	COSTADO DCHO. MADRID	644,75 €
JCOSVMDI	COSTADO IZDO. MADRID	644,75 €
JCOSVMDSEP	COSTADO SEPARADOR MADRID	437,35 €
JCOSVMLI	COSTADO IZDO. MALAGA	152,07 €
KITSEPVMD	KIT SEPARADOR VMD/VBC/EUP	283,99 €
KITSEPVMG	KIT SEPARADOR V. MAGNUS	283,99 €

PPMGLC25	PERF. PANT. ESTANTE MED. GLC 2500	244,24 €
PPMGLC9	PERF. PANT. ESTANTE MED. GLC 938	134,89 €
PPMGRD14	P PANTALLA ESTANTE MEDIO GRD 1445	106,46 €
PPMGRD18	P PANTALLA ESTANTE MEDIO GRD 1888	148,78 €
PPMGRD28	P PANTALLA ESTANTE MEDIO GRD 2888	207,47 €
PPMVGL12+	PERF. PANT. ESTANTE MED. VGL 1250	168,99 €
PPMVGL15+	PERF. PANT. ESTANTE MED. VGL 1562	202,80 €
PPMVGL18+	PERF. PANT. ESTANTE MED. VGL 1875	263,89 €
PPMVGL25+	PERF. PANT. ESTANTE MED. VGL 2500	328,89 €
PPMVGL9+	PERF. PANT. ESTANTE MED. VGL 938	136,50 €
PPMVGR28+	PERF. PANT. ESTANTE MED. VGR 2812	379,59 €
PPMVLY9	PERF. PANT. MED. EST. VLY 938	157,60 €
PPMVLY12	PERF. PANT. MED. EST. VLY 1250	178,91 €
PPMVLY15	PERF. PANT. MED. EST. VLY 1562	198,79 €
PPMVLY18	PERF. PANT. MED. EST. VLY 1875	278,32 €
PPMVLY25	PERF. PANT. MED. EST. VLY 2500	318,08 €

2.12 Complementos Murales y Vitrinas

PPMVL9	PERF. PANT. MED. EST. VLY 938	157,60 €
PUEVAL12C+	PUE. CORREDERAS TRAS.VAL12C	159,90 €
PUEVAL12P+	PUE. CORREDERAS TRAS.VAL12P	159,90 €
PUEVAL15C+	PUE. CORREDERAS TRAS.VAL15C	192,39 €
PUEVAL15P+	PUE. CORREDERAS TRAS.VAL15P	192,39 €
PUEVAL18C+	PUE. CORREDERAS TRAS.VAL18C	260,00 €
PUEVAL18P+	PUE. CORREDERAS TRAS.VAL18P	260,00 €
PUEVAL25C+	PUE. CORREDERAS TRAS.VAL25C	322,40 €
PUEVAL28C+	PUE. CORREDERAS TRAS.VAL28C	392,58 €
PUEVAL9C+	PUE. CORREDERAS TRAS.VAL9C	129,99 €
PUEVAL9P+	PUE. CORREDERAS TRAS.VAL9P	129,99 €
PUEVCB12CT	PUE. CORREDERAS TRAS.VCB 12	178,09 €
PUEVCB15CT	PUE. CORREDERAS TRAS.VCB 15	240,49 €
PUEVCB18CT	PUE. CORREDERAS TRAS.VCB 18	298,99 €
PUEVCF25CT	PUE. CORREDERAS TRAS.VCF 25	373,09 €
PUEV18CT	PUE. CORREDERAS TRAS.VHP/VBC 18	322,40 €
PUEVET6D	PUERTA VET6 DOBLE PLATA	100,72 €
PUEVET8D	PUERTA VET8 DOBLE PLATA	101,73 €
PUEVET9D	PUERTA VET9 DOBLE PLATA	133,12 €
PUEVEU37CT	PUE. CORREDERAS TRAS.VEU 37	646,09 €
PUEVEU37CTCP	PUE. CORREDERAS TRAS.VEU 37 CP	646,09 €



+info



PUEVEU90ARCT	PUE. TRASERAS VEU 90 AARSCP	272,99 €
PUEVGL12C+	PUE. CORREDERAS TRAS.VGL12C	159,90 €
PUEVGL12P+	PUE. CORREDERAS TRAS.VGL12P	185,89 €
PUEVGL15C+	PUE. CORREDERAS TRAS.VGL15C	192,39 €
PUEVGL15P+	PUE. CORREDERAS TRAS.VGL15P	192,39 €
PUEVGL18C+	PUE. CORREDERAS TRAS.VGL18C	260,00 €
PUEVGL18P+	PUE. CORREDERAS TRAS.VGL18P	260,00 €
PUEVGL25C+	PUE. CORREDERAS TRAS.VGL25C	322,40 €
PUEVGL25P+	PUE. CORREDERAS TRAS.VGL25P	176,64 €
PUEVGL9C+	PUE. CORREDERAS TRAS.VGL9C	129,99 €
PUEVGL9P+	PUE. CORREDERAS TRAS.VGL9P	129,99 €
PUEVGR12C+	PUE. CORREDERAS TRAS.VGR12C	159,90 €
PUEVGR12P+	PUE. CORREDERAS TRAS.VGR12P	159,90 €
PUEVGR15C+	PUE. CORREDERAS TRAS.VGR15C	192,39 €
PUEVGR15P+	PUE. CORREDERAS TRAS.VGR15P	178,01 €
PUEVGR18C+	PUE. CORREDERAS TRAS.VGR18C	260,00 €
PUEVGR18P+	PUE. CORREDERAS TRAS.VGR18P	260,00 €
PUEVGR25C+	PUE. CORREDERAS TRAS.VGR25C	322,40 €
PUEVGR25P+	PUE. CORREDERAS TRAS.VGR25P	322,40 €
PUEVGR28C+	PUE. CORREDERAS TRAS.VGR28C	392,58 €
PUEVGR28P+	PUE. CORREDERAS TRAS.VGR28P	392,58 €
PUEVGR9C+	PUE. CORREDERAS TRAS.VGR9C	129,99 €
PUEVGR9P+	PUE. CORREDERAS TRAS.VGR9P	129,99 €
PUEVIP133C+	PUERTA TRAS. 1/3 VIP 1330 CR	196,29 €
PUEVIP153C+	PUERTA TRAS. 1/3 VIP 1490 CR	220,99 €
PUEVIP173C+	PUERTA TRAS. 1/3 VIP 1740 CR	248,29 €
PUEVLY12CT	PUE. CORREDERAS TRAS.VLY 1250	245,70 €
PUEVLY12CTB	PUE. CORREDERAS TRAS.VLY 1250 B	245,70 €
PUEVLY15CT	PUE. CORREDERAS TRAS.VLY 1562	254,79 €
PUEVLY15CTB	PUE. CORREDERAS TRAS.VLY 1562 LG	327,59 €
PUEVLY18CT	PUE. CORREDERAS TRAS.VLY 1875	265,20 €
PUEVLY18CTB	PUE. CORREDERAS TRAS.VLY 1875 LG	402,99 €
PUEVLY25CT	PUE. CORREDERAS TRAS.VLY 2500	274,30 €
PUEVLY9CT	PUE. CORREDERAS TRAS.VLY 938	185,89 €
PUEVMB12CT	PUE. CORREDERAS TRAS.VMB 1250	192,39 €

2.12 Complementos Murales y Vitrinas

PUEVMB12CTCP	PUE. CORREDERAS TRAS.VMB 1250 CP	192,39 €
PUEVMB15CTCP	PUE. CORREDERAS TRAS. VMB 1562CP	260,00 €
PUEVMB18CTCP	PUE. CORREDERAS TRAS. VMB 1875CP	322,40 €
PUEVMB25CT	PUE. CORREDERAS TRAS. VMB 2500	392,58 €
PUEVMB25CTCP	PUE. CORREDERAS TRAS. VMB 2500CP	392,58 €
PUEVMB9CTCP	PUE. CORREDERAS TRAS.VMB 938CP	129,99 €
PUEVMC12CT	PUE. CORREDERAS TRAS.VMC 1250	192,39 €
PUEVMC18CT	PUE. CORREDERAS TRAS. VMC 1875	322,40 €
PUEVMC25CT	PUE. CORREDERAS TRAS. VMC 2500	392,58 €
PUEVMG15CT	PUE. CORREDERAS TRAS.MAGNUS 1562	301,59 €
PUEVMG25CT	PUE. CORREDERAS TRAS.MAGNUS 2500	461,49 €
PUEVMG9CT	PUE. CORREDERAS TRAS.MAGNUS 938	156,00 €
RDSLY+	CONJUNTO RUEDAS VLY	89,25 €
RDSTS+	COJ RUEDAS (VMB/VMC/VMD/VBC/VEG/VMG/VCO)	98,80 €
RDSVAL15+	CONJUNTO RUEDAS VAL15+/VBZ15S+	318,49 €
RDSAM+	CONJUNTO RUEDAS (VBR/VON)	98,80 €
RDSLY+	CONJUNTO RUEDAS (VLY/VNZ)	98,80 €
RDSVGR12+	CONJUNTO RUEDAS VGR12+/VGL12+/VBZ12+	295,09 €
RDSVGR15+	CONJUNTO RUEDAS VGR15+/VGL15+/VBZ15+	328,89 €
SEPEXPMLPB+	SEPARADOR EXP. METACRILATO MLPB	395,19 €
SEPMDBCTOTAL	SEPARADOR TOTAL MOD. VMD/VBC	408,19 €
TAP3VIP13	TAPA CAMARA 1/3 VIP 1330	148,80 €
TAPVIP130+	TAPA CAMARA 1/4 VIP 1330	126,55 €
TAPVIP15	TAPA CAMARA 1/4 VIP 1490	134,28 €
TAPVIP153+	TAPA CAMARA 1/3 VIP 1490	157,89 €
TAPVIP173+	TAPA CAMARA 1/3 VIP 1740	161,82 €
TAPVIP190+	TAPA CAMARA 1/4 VIP 1980	161,13 €
TAPVIP193+	TAPA CAMARA 1/3 VIP 1980	175,27 €
TPEXVEU31S	TRIPLE PLANO EXP. VEU31S	389,99 €
TPEXVEU31S	TRIPLE PLANO INOX EXP. VEU31S	686,38 €
	COMPLEMENTO MODELO GRANADA	
	PUERTAS TRASERAS	
KPUVGR9C	KIT PUERTA TRASERA VGR9 C	69,00 €
KPUVGR9P	KIT PUERTA TRASERA VGR9 P	66,00 €
KPUVGR12C	KIT PUERTA TRASERA VGR12 C	84,00 €
KPUVGR12P	KIT PUERTA TRASERA VGR12 P	100,00 €
KPUVGR15C	KIT PUERTA TRASERA VGR15 C	105,00 €
KPUVGR15P	KIT PUERTA TRASERA VGR15 P	118,00 €
KPUVGR18C	KIT PUERTA TRASERA VGR18 C	122,00 €
KPUVGR18P	KIT PUERTA TRASERA VGR18 P	115,00 €
KPUVGR25C	KIT PUERTA TRASERA VGR25 C	151,00 €
KPUVGR25P	KIT PUERTA TRASERA VGR25 P	184,00 €
KPUVGR28C	KIT PUERTA TRASERA VGR28 C	187,00 €
KPUVGR28P	KIT PUERTA TRASERA VGR28 P	218,00 €



+info



	PUERTAS TRASERAS	
KPUVAL9C	KIT PUERTA TRASERA VAL9 C	69,00 €
KPUVAL9P	KIT PUERTA TRASERA VAL9 P	66,00 €
KPUVAL12C	KIT PUERTA TRASERA VAL12 C	84,00 €
KPUVAL12P	KIT PUERTA TRASERA VAL12 P	100,00 €
KPUVAL15C	KIT PUERTA TRASERA VAL15 C	105,00 €
KPUVAL15P	KIT PUERTA TRASERA VAL15 P	118,00 €
KPUVAL18C	KIT PUERTA TRASERA VAL18 C	122,00 €
KPUVAL18P	KIT PUERTA TRASERA VAL18 P	115,00 €
KPUVAL25C	KIT PUERTA TRASERA VAL25 C	151,00 €
KPUVAL25P	KIT PUERTA TRASERA VAL25 P	184,00 €
KPUVAL28C	KIT PUERTA TRASERA VAL28 C	187,00 €
KPUVAL28P	KIT PUERTA TRASERA VAL28 P	218,00 €
	ESTANTE MEDIO	
ESTMEDGR9	ESTANTE MEDIO VGR9	32,00 €
ESTMEDGR12	ESTANTE MEDIO VGR12	40,00 €
ESTMEDGR15	ESTANTE MEDIO VGR15	49,00 €
ESTMEDGR18	ESTANTE MEDIO VGR18	68,00 €
ESTMEDAL25	ESTANTE MEDIO VAL25 CURVO	80,00 €
ESTMEDAL25P	ESTANTE MEDIO VAL25 PLANO	76,00 €
ESTMEDAL28	ESTANTE MEDIO VAL28 CURVO	110,00 €
ESTMEDAL28P	ESTANTE MEDIO VAL28 PLANO	105,00 €

2.12 Complementos Murales y Vitrinas

	COMPLEMENTO MODELO GLACE	
	PUERTAS TRASERAS	
KPUVGL9C	KIT PUERTA TRASERA VGL9 C	120,00 €
KPUVGL9P	KIT PUERTA TRASERA VGL9 P	120,00 €
KPUVGL12C	KIT PUERTA TRASERA VGL12 C	147,00 €
KPUVGL12P	KIT PUERTA TRASERA VGL12 P	147,00 €
KPUVGL15C	KIT PUERTA TRASERA VGL15 C	178,00 €
KPUVGL15P	KIT PUERTA TRASERA VGL15 P	178,00 €
KPUVGL18C	KIT PUERTA TRASERA VGL18 C	241,00 €
KPUVGL18P	KIT PUERTA TRASERA VGL18 P	241,00 €
KPUVGL25C	KIT PUERTA TRASERA VGL25 C	299,00 €
KPUVGL25P	KIT PUERTA TRASERA VGL25 P	299,00 €
	ESTANTE MEDIO	
ESTMEDGL9	ESTANTE MEDIO VGL9	32,00 €
ESTMEDGL12	ESTANTE MEDIO VGL12	40,00 €
ESTMEDGL15	ESTANTE MEDIO VGL15	49,00 €
ESTMEDGL18	ESTANTE MEDIO VGL18	68,00 €
ESTMEDGL25	ESTANTE MEDIO VGL25	80,00 €





+info



2100X0001	CESTO VASOS 35x35X12 08/17 (780138)	63,67 €
2100X0002	CESTO VASOS 39X39X15 08/17 (780133)	85,74 €
2100X0003	CESTO VASOS 50X50 08/17 (780132)	76,93 €
2100X0004	CESTO PLATOS 50x50 18P 08/17(780072)	80,91 €
2100X0006	CONTENEDOR DE CUBIERTOS (780139)	85,81 €
2100X0008	RACORD EN Y PARA PRESOSTATO P3250(035031	10,74 €
2100X0012	CONDUCTO CENTRAL V2035/VP2640 (115110)	12,26 €
2100X0013	HELICE LAVADO (119003)	14,18 €
2100X0014	FILTRO BOMBA CUPULA CP-4054 (121052)	24,55 €
2100X0015	FILTRO BOMBA P-3250 (121081)	36,81 €
2100X0016	FILTRO BOMBA V-2035/VP2640 (121100)	12,26 €
2100X0018	GIRANTE BOMBA V2035 (124048)	15,37 €
2100X0028	BOMBA DESAGUE P3250 (130105)	129,63 €
2100X0029	BOMBA DESAGUE V2035/VP2640 (130123)	129,63 €
2100X0030	ROCIADO ENJUAG. V2035/VP26/P3250(140007)	9,00 €
2100X0032	TUERCA LAVADO SUPERIOR VP2640 (140010)	14,18 €
2100X0034	RETEN CERAMICO B.LAVADO 35/40/50(141007)	23,38 €
2100X0036	TAPON REBOSADERO V2035/VP2640 (142051)	14,18 €
2100X0038	TUBO PRESION 10x17 35/40/50 (143004)	26,09 €
2100X0039	TUBO PRESION 5x11 35/40/50 (143005)	16,89 €
2100X0040	GOMA DESAGUE CODO 90° 35/40(143137)	41,44 €
2100X0041	TUBO DESAGUE P3250 (143178)	29,15 €
2100X0043	DISPOSITIVO CON RACORD Y DESAGUE(144010)	21,47 €
2100X0047	INTERRUPTOR DOBLE 35/40/50 (208010)	13,81 €
2100X0048	CONMUTADOR DOBLE 35/40/50 (208011)	13,81 €
2100X0050	TARJETA CONTROL CUPULA (215023)	216,27 €
2100X0051	LAMP. ESPIA NARANJA 35/40/50/54 (216029)	12,26 €
2100X0054	PRESOSTATO 110/60 CP4054 (224002)	49,67 €
2100X0055	PRESOSTATO 55/35 P3250 (224003)	52,15 €
2100X0056	PRESOSTATO 35/17 V2035/VP2640 (224004)	50,61 €
2100X0058	PULSADOR DOBLEV2035/VP2640/P3250(226071)	15,37 €
2100X0060	PULSADOR DOBLEV2035/VP2640/P3250(226095)	16,33 €
2100X0061	CUERPO PULSADOR NEGRO 35/40/50(226101)	10,74 €
2100X0066	CODO DESAGUE P3250 (136023)	13,81 €
2100X0067	PULSADOR PLASTICO NEGRO (227056)	10,90 €

3.1 Repuesto Lavado

2100X0068	RELE FINDER 60.62 V2035/VP2640(229023)	62,89 €
2100X0070	RELE FINDER 65.31 CUPULA EUROTEC(229029)	75,62 €
2100X0075	RESISTENCIA CUBA 2700W P3250(230086)	94,94 €
2100X0076	RESISTENCIA BOILER 2,6Kw EUROTEC(230087)	76,69 €
2100X0077	RESISTENCIA BOILER 2935W P3250 (230088)	85,88 €
2100X0078	RESIST.CUBA 600W V2035/VP2640(230098)	70,56 €
2100X0079	RESIST.BOILER 2600W V2035/VP2640(230100)	88,95 €
2100X0080	TERMOST.CONTACTO CUBA 35/40 (236035)	18,41 €
2100X0081	TERMOST.CONTACTO BOILER 110° (236039)	18,98 €
2100X0084	TERMOSTATO CONT.BOILER 90° 35/40(236048)	19,93 €
2100X0087	VALVULA DE AGUA 1 VIA 35/40/50 (240011)	29,21 €
2100X0089	VISAGRA PUERTA P3250 (311019)	13,81 €
2100X0090	PERNO PUERTA P3250 (325036)	13,81 €
2100X0092	BASE CIERRE PUERTA V2035/VP2640(329012)	10,74 €
2100X0094	TUERCA ENJUAG.V2035/VP2640/P3250(429006)	6,71 €
2100X0098	JUNTA TAPA GRUP.INF. D.ABRIL35/40(437078)	10,74 €
2100X0099	JUNTA TORICA V2035/VP2640 (437079)	10,74 €
2100X0101	MUELLE CIERRE V2035/VP2640 (449036)	12,26 €
2100X0102	MANDO FIJACION METALICO P3250(454002)	16,09 €
2100X0105	JUNTA TORICA VP2640 (456061)	10,74 €
2100X0106	PATA HEXAGONAL V2035/VP2640 (461010)	10,74 €
2100X0107	PIE REGULABLE P3250 (461019)	10,74 €
2100X0111	RACORD PLASTICO DESAGUE P3250(468152)	10,74 €
2100X0125	TAPON REBOSADERO CP4054 (80249)	26,09 €
2100X0126	BRAZO LAVADO CP4054 (80311)	98,15 €
2100X0127	REISTENCIA CUBA CP4054 (80360)	85,88 €
2100X0132	GANCHO REGULACION PTA.CUP.EUROTEC(926009)	27,61 €
2100X0143	TERMOSTATO BOILER CUPULA EUROTEC(926189)	21,47 €
2100X0152	RELE 16A 62.82 CUPULA EUROTEC(929115)	67,46 €
2100X0154	CAMPANA PRESOSTATO V2035/VP2640(984005)	24,26 €
2100X0160	BRAZO ENJUAGUE SUP.V2035/VP2640 (993031)	62,89 €
2100X0164	GRUPO CERRADURA 50 EUROTEC(994012)	30,67 €
2100X0165	BOMBA LAVADO V2035(999134)	232,13 €
2100X0166	BOMBA LAVADO VP2640(999135)	342,25 €
2100X0170	BOMBA LAVADO P3250 (130109)	318,48 €
2100X0172	BOILER P3250 (104026)	220,86 €
2100X0174	CUERPO ASPIRAC.Y DESAGUE CUPULA (136020)	29,21 €
2100X0176	CUERPO SUPERIOR ASPIRAC.Y DESAGUE(429038)	27,61 €
2100X0180	JUNTA COLECTOR P3250 (437014)	10,74 €
2100X0182	JUNTA COLECTOR ENJUAGUE P3250 (441009)	10,74 €
2100X0190	COLECTOR SUPERIOR LAV.CUP (80177)	35,29 €
2100X0195	JUNTA TUBO INF.CUPULA EUROTEC(437014)	6,13 €
2100X0197	JUNTA BRAZO LAVADO SUP. (80178)	7,67 €
2100X0199	CARCASA PLASTICO BOMBA LAV.(111023)	32,21 €
2100X0201	SONDA TEMPERATURA PLACA(231016)	57,02 €
2100X0202	TUBO IMPULSION SUPERIOR(115113)	136,13 €



+info



2100X0204	JUNTA INTE. TUBO DE ENJUAGUE.(303029)	78,08 €
2100X0205	KITS BOMBA DESAGUE P3250 / P4050 (999162)	209,22 €
2100X0206	KIT BOMBA DESA. V2035/VP26/2840/(999319)	151,70 €
2100X0207	CUERPO PULSADOR(2008)(226096)	10,74 €
2100X0208	PULSADOR PLASTICO(2008)(227050)	10,74 €
2100X0210	DOSIFICADOR ABRILLANTADOR (926278)	144,16 €
2100X0212	TUERCA INF. BRAZO LAVADO P3250 (926128)	10,74 €
2100X0213	RESIST. BOILER V2035/2640/2840 (230113)	117,91 €
2100X0214	BOILER V2035/2640/2840 2008 (104056)	367,35 €
2100X0216	JUNTA TORICA (456074)	7,32 €
2100X0217	RODAMIENTO (314009)	35,46 €
2100X0218	TOPE PUERTA VP (417041)	8,40 €
2100X0219	RETEN PUERTA (304021)	19,42 €
2100X0220	PLACA ELECTR.V35,V40,P50(215038-215029)	194,71 €
2100X0221	ABRAZADERA ROCIADOR ENJUGUE(926131)	5,60 €
2100X0229	TERMOSTATO SEGURIDAD CUBA (236047)	85,88 €
2100X0230	TOPE INTERIOR (307003)	12,15 €
2100X0231	SOPORTE INOX 5 BANDEJ.LAVAPEROLAS(712018)	234,90 €
2100X0232	CONTENEDOR CUBIERTOS INOX (712017)	81,97 €
2100X0235	KIT DOSIFICADOR ABRILLANTADOR LP (41952)	403,23 €
2100X0243	ANILLO GOMA PARA DESBARASADO (199013)	117,31 €
2100X0244	GRIFO DUCHA PRELAVADO (799003)	392,36 €
2100X0245	CUBO RESIDUO INOX C/RUEDAS	458,53 €
2100X0250	TUERCA INF.BRAZO (80310)	15,27 €
2100X0252	JUNTA RESISTENCIA CUPULA (456002)	20,38 €
2100X0253	ANILLO DE GOMA PARA DESBARASADO (199013)	95,43 €
2100X0254	JUNTA TUBO IMPULSION P3250 (437064)	11,42 €
2100X0255	RESISTENCIA BOILER 3000W (230116)P3250	128,34 €
2100X0256	BOILER P3250 (2011) (104060)	275,35 €
2100X0259	CUERPO PULSADOR V2635H (226126)	7,30 €
2100X0260	EXCENTRICA BICOLOR V2635H OFF/ON(409003)	10,23 €
2100X0261	TECLA GRIS CON TESTIGO V2635H (227065)	7,30 €
2100X0262	TECLA GRIS S/TESTIGO (227064)	25,12 €
2100X0263	SOPORTE LAMPARA (299035)	7,67 €
2100X0264	CUERPO PULSADOR GRIS (226110)	7,30 €

3.1 Repuesto Lavado

2100X0265	CAPERUZA NARANJA [207018]	10,23 €
2100X0268	INSERTADOR PLATOS PEQUEÑOS [780105]	33,59 €
2100X0269	INSERTADOR PLATOS GRANDES [780130]	62,10 €
2100X0276	BOMBA DESAGUE 2013 [130175]	111,12 €
2100X0278	VALVULA DE ALIVIO DESAGUE 2013 [144992]	37,10 €
2100X0279	MANGUITO DE VALVULA 2013 [127135]	41,94 €
2100X0281	TARJETA BOMBA DESGUE 2013 [215036]	110,57 €
2100X0282	RESISTENCIA CUBA P3250 2013 [230118]	144,86 €
2100X0283	PLACA ELECTR.P3250+CP4254 [215034-5]	227,48 €
2100X0284	BOMBA DE LAVADO P3250 2013 [130977]	423,30 €
2100X0285	FILTRO BASE COMPLETO P3250 2013 [121120]	31,17 €
2100X0286	JUNTA VITON FILTRO P3250 2013 [456081]	5,10 €
2100X0287	TAPON REBOSADERO P3250 2013 [142058]	23,66 €
2100X0288	ANILLO ESTANQUEIDAD [303018]	18,76 €
2100X0290	JUNTA OR 2037 [456019]	6,86 €
2100X0291	TUERCA LAT.E/35-40 [417104]	10,17 €
2100X0292	JUNTA DOSIFICADOR [466005]	13,45 €
2100X0294	GRUPO LAVADO SUP 50UNIVERSAL [990108]	108,03 €
2100X0296	TUBO O-RING 3043 [456006]	8,31 €
2100X0297	VIROLA DESCARGA E 35/40 [429065]	10,12 €
2100X0298	ANILLO DE ESTANQ. CUPULA [303032]	57,09 €
2100X0304	SOPORTE 5 BANDEJAS LP55[712018]	211,05 €
2100X0305	KITS BOMBA DESAGUE P3250 [999324]	220,00 €
2100X0306	CABLE MODULO EXPASION OPZLA500 [203424]	28,56 €
2100X0308	TOPE PUERTA VP [307005]	31,55 €
2100X0309	KIT BOMBA DESAGUE CP4254M [70710]	253,17 €
2100X0310	KIT BOMBA DESAGUE CP4550D CP4560D	264,25 €
2100X0311	KIT DOSIFICADOR DETERGENTE CP4254 M	216,55 €
2100X0312	KIT DOSIFICA DETERGENTE CP4550D-CP4560D	216,55 €
2100X0313	KIT DOSIFICA DETERGENTE [999321]	216,55 €
2100X0314	PERNO.LAV.RISC INFER21/453 [327006]	45,14 €
2100X0315	PIEZA UNION BRAZO LAVADO [456030]	9,23 €
2100X0316	TAPON REB. KIT DESAGUE P3250[142053]	16,91 €
2100X0321	TECLADO DE MANDOS [80889]	124,86 €
2100X0322	CABLE FLAT MANDOS [80934]	27,15 €
2100X0323	CESTO VASOS 50x60 CP-4560D [70181]	201,62 €
2100X0324	VIROLA CASQUILLO LAVADO [308031]	6,77 €
2100X0326	ARANDELA [437100]	5,27 €
2100X0328	DISCO REDUCTOR E35/40 [199052]	10,04 €
2100X0329	CUERPO ASPIRADOR [136030]	40,32 €
2100X0330	JUNTA OR.D.I 135.9.33CUERPO ASP [456076]	9,74 €
2100X0331	VIROLA CUERPO ASP [429072]	30,18 €
2100X0332	TERM.CONTACTO CALENT./L.90°+/-3°[236052]	24,64 €
2100X0334	JUNTA RESISTENCIA BOILER VP2640 [456075]	13,74 €
2100X0338	FUSIBLE 5X20 4A FAST [228010]	12,10 €
2100X0339	RELE 62.82.8.230.0300 [229039]	64,54 €



+info



2100X0341	FILTRO LAVAVAJILLAS VP4050 [121111]	70,28 €
2100X0342	CUBO RESIDUO INOX C/RUEDAS	466,13 €
2100X0343	RESISTENCIA TANQUE LP55 [70562]	141,83 €
2100X0345	CABLE FLAT GET50 LA50 [211013]	38,54 €
2100X0346	INTERFACE MECANICA [215037]	46,06 €
2100X0350	DOSIFICADOR PERIST. ABRILLAN.(209037)	241,86 €
2100X0354	TECHO P3250 [004246]	176,85 €
2100X0355	PLACA ELECTR.V35,V40,P50 2014 [215034-6]	227,49 €
2100X0356	FILTRO ASPIRACION BOMBA 35/40[121144]	21,07 €
2100X0357	DISP. PERISTATICO DETERGENTE [209038]	195,41 €
2100X0359	RELE 62.83.8.230.0300 [229040]	71,31 €
2100X0360	KIT RESISTENCIA REB230020 (8KW)[230020C]	161,80 €
2100X0364	PORTA SONDA [69871]	25,86 €
2100X0367	RESISTENCIA BOILER 7600 W [230117]	196,12 €
2100X0371	CUERPO ASPI / DESCARGA LA50[136028]	45,14 €
2100X0372	CAMPANA PRESOSTATO CP4254 [107013]	27,44 €
2100X0373	MANGUITO ASPIRACIÓN [127082]	36,70 €
2100X0374	JUNTA RESISTENCIA CUBETA [437086]	10,74 €
2100X0380	PLACA LAVAJILLA [215034-3]	227,49 €
2100X0381	VITON NERO O-RING4131 [CGR4131NT]	8,71 €
2100X0384	REBOSADERO [70040]	35,79 €
2100X0385	EMPALME LAV. SUP. EXT.GOLD [80174]	43,98 €
2100X0388	PRESOSTATO - 75/50 [224029]	53,24 €
2100X0393	GIARANTE P3250[124057]	90,91 €
2100X0394	JUNTA BOMBA P3250 [456078]	11,64 €
2100X0395	CASQUILLO PEINE LAV X5 [417111]	12,18 €
2100X0396	PERNO ENJUAGUE INFERIOR P3250 [325076]	65,46 €
2100X0397	DISCO PARCIAL E55 [199058]	29,90 €
2100X0398	LAMPARA TESTIGO [216033]	10,74 €
2100X0399	ELECTROBOMBA LA50 500W.230/50-1 [69122]	356,21 €
2100X0401	PILOTO NARANJA VP2640 [216003]	12,44 €
2100X0403	CONDUCTO CENTRAL LA50 [115143]	32,99 €
2100X0404	COLUMNA CENTRAL SUPERIOR [115149]	11,63 €
2100X0405	ALARGADOR PERNO [325070]	54,45 €
2100X0406	JUNTA [437102]	10,45 €

3.1 Repuesto Lavado

2100X0407	VIROLA [429073]	23,38 €
2100X0415	FILTRO CUBETA PLAST.INTEGRAL LA50[121123	66,93 €
2100X0416	IMAN [927088]	34,81 €
2100X0417	CONTACTO MAGNETICO [80871]	63,58 €
2100X0419	JUNTA TORICA 4131[70135]	10,74 €
2100X0420	TAPON REBOSADERO CP4550D [73036]	19,61 €
2100X0421	CUBIERTA TAPON REBOSADERO CP4550 [80352]	51,45 €
2100X0422	CAMPANA PRESOSTATO P3250 [984007]	26,62 €
2100X0423	VALVULA 1 VIA CP4054 [240016]	44,54 €
2100X0424	BRAZO SUPERIOR CP4550d [129079]	80,14 €
2100X0425	DOSIFICADOR ABRILLANTADOR [209025]	190,99 €
2100X0426	PRESOSTATO 45/22 [69850]	69,36 €
2100X0427	CESTO PLATOS 50x60 CP-4560D [70180]	201,62 €
2100X0432	CUBA REJILLA [75429]	155,47 €
2100X0434	REBOSADERO [75864]	18,63 €
2100X0436	TUBO DESAGUE [143252]	52,66 €
2100X0437	BASTIDOR PORTACESTA CP4254M [69788]	174,32 €
2100X0439	BOMBA DE LAVADO CP4550D [73048]	357,73 €
2100X0444	PANEL FRONTAL P3250 [012338]	98,43 €
2100X0445	ANILLO TEFLON [437117]	5,60 €
2100X0446	PERNO [80700]	38,16 €
2100X0447	VIROLA ULTRA [80697]	28,06 €
2100X0448	PIANTONE [73036]	31,41 €
2100X0449	ANILLO ESTQ LAVADO X5 [303037]	11,81 €
2100X0450	VIROLA ULTRA RINSE INOX [80679]	37,11 €
2100X0451	ANILLO ESQ SOP LAVADO [80184]	53,52 €
2100X0452	TUBO 4X6 CRISTAL AZUL PVC [H.775601	10,74 €
2100X0453	JUNTA TEFLON 22X9,5X1 [80623]	10,74 €
2100X0455	VIROLA ENJUAGUE S621-3-31-3 [429006]	7,11 €
2100X0459	ROCIADOR ENJUAGUE CP4054M [140028]	10,74 €
2100X0461	PLACA ELECTRONICA [215034-2]	253,90 €
2100X0463	VIROLA FIJA CONDUCTO INF.LA40 [429079]	7,48 €
2100X0464	PERNO LAVA.PARA CABL.COND.LA40NM[325097]	11,82 €
2100X0466	BRAZO SUP LAVADO [129075]	85,69 €
2100X0467	FILTRO CENTRAL CUBETA [121145]	48,07 €
2100X0468	FILTRO LATERAL P3250 [121139]	66,48 €
2100X0469	CONDUCTO P3250 [115113]	145,47 €
2100X0472	MEBRANA TACTIL CP4550D [70709]	64,85 €
2100X0473	FILTRO [121146]	32,09 €
2100X0478	DOSI. HIDRA. ABRILLANTADOR [DWD3]	144,61 €
2100X0481	FILTRO CENTRAL [121138]	48,07 €
2100X0482	BRAZO ENJUAGUE [129080]	65,82 €
2100X0483	GRUPO PEINE LAVADO INOX [80345]	119,66 €
2100X0484	CONDUCTO INFERIOR [115075]	40,11 €
2100X0485	BRAZO LAVADO INOX CP 4254 [80348]	105,18 €
2100X0486	PEINE ENJUAGUE [80954]	154,06 €



+info



2100X0490	TERMOSTATO D ECONTACTO 65° [236059]	30,81 €
2100X0492	BOTONERA PULSADOR [80945]	144,66 €
2100X0496	VALVULA DE "NO RETORNO" [144030]	67,97 €
2100X0500	ROCIADOR ENJUAGUE VP4050 [140025]	3,43 €
2100X0504	JUNTA O-ring112 9.92X2.620-ring[456015]	7,69 €
2100X0506	PLACA ELECTRONICA TA100 [215032-1]	231,09 €
2100X0509	JUNTA PUERTA - 50/503 [437081]	21,46 €
2100X0513	PERNO BISAGRA [325034]	5,61 €
2100X0514	JUNTA PUERTA 2035 2635 [437057]	14,54 €
2100X0518	DESAGÜE [75871]	45,48 €
2100X0519	JUNTA [75873]	7,05 €
2100X0520	TUERCA DESAGÜE [75872]	26,80 €
2100X0525	DOSIFICADOR PERISTATICO DETERGE [209039]	234,37 €
2100X0526	TUBITO SANTOPRENE 6X10 [143258]	55,03 €
2100X0527	PRESOSTATO 165/140 [224023]	59,64 €
2100X0529	LAMPARA TESTIGO [216025]	14,18 €
2100X0530	DISTANCIADOR [419040]	7,12 €
2100X0531	BOMBA DE LAVADO LVP3040 LA 400 [130202]	259,59 €
2100X0532	BOMBA LAVADO LV2535 LA 350 [130197]	244,45 €
2100X0533	PLACA POTENC. MOD.LV GET50.2 [215042-4]	384,31 €
2100X0536	TUERCA FIJACION BRAZO LAVADO [447128]	24,06 €
2100X0537	PLACA ELECTR 215041+FIRMWARE26[215041-2]	279,20 €
2100X0538	KIT BOMBA DESAG.08/17 2535/3040 [999354]	247,83 €
2100X0539	KIT BOMBA DESAG.08/17 2845 [999357]	250,54 €
2100X0540	KIT DOSIF.DETERG.08/17 35/40/45 [999347]	215,09 €
2100X0541	PLACA CONTROL 08/17 35/40/50 [215042-4]	378,74 €
2100X0542	KIT BOMBA DESAG.08/17 3250 [999342]	253,17 €
2100X0543	DISPLAY DIGITAL 08/17 35/40/50 [74902]	66,99 €
2100X0548	PLACA CONTROL 08/17 3040 EDB [215042-1]	287,95 €
2100X0555	RESIST.CUBA 08/17 2535/3040 [230124]	65,07 €
2100X0557	LAMPARA TESTIGO 08/17 [216032]	9,44 €
2100X0558	BRAZO ENJUG.08/17 3250 [990128]	34,81 €
2100X0566	REBOSADERO [142060]	21,66 €
2100X0567	JUNTA [456080]	9,00 €
2100X0568	CONDUCTO DESAGUE TA1300 [75639]	63,16 €

3.1 Repuesto Lavado

2100X0571	CONDUCTO LAV EXT.(115150)	101,20 €
2100X0572	JUNTA DE CONDUCTO LA 40-50 (437113)	6,47 €
2100X0573	FILTRO COLECTOR TANQUE (75429)	153,95 €
2100X0575	TAPON DESAGUE T130 (75864)	69,32 €
2100X0576	FILTRO BOMBA ASPIRACION (75661)	62,36 €
2100X0577	COLUMNA DE LAVADO (73061)	52,96 €
2100X0579	CONECTOR BRAZO DE LAVADO (79044)	14,39 €
2100X0580	EXTENSION COLUMNA LAVADO (69282)	67,29 €
2100X0581	BRAZO CUERPO (129057)	102,89 €
2100X0582	RETEN MECANICO LVP 3250 (141009)	20,91 €
2100X0583	JUNTA DE RETEN LVP3250 (141008)	19,91 €
2100X0584	SOPORTE 8 BANDEJAS LP (H.324660)	176,86 €
2100X0587	TECHO LVP3250 (004343)	188,61 €
2100X0588	PLACA ELECTR 215041+FIRMWARE25(215041-1)	303,11 €
2100X0590	MEMBRANA TACTIL LP5521 (41728)	227,75 €
2100X0591	PRESOSTATO (926049)	62,19 €
2100X0592	CAPSULA ROSCADA CFT30X2 (480158)	6,40 €
2100X0594	CESTA LAVAPEROLA 700X700mm LP7023(42305)	198,66 €
2100X0596	TECHO LV2535 (004340)	147,09 €
2100X0605	PIVOTE SUPERIOR (79042)	76,23 €
2100X0607	CAMPANA PRESOSTATICA LP55 (107012)	25,75 €
2100X0608	JUNTA CAMPANA PRESOST. LP55(437098)	6,93 €
2100X0609	TUERCA CAMPANA PRESOST. LP55 (417120)	6,85 €
2100X0613	TUERCA SUPERIOR LAVADO LVP3250(454006)	10,56 €
2100X0616	PRESOSTATO ELECTRONICO (224031)	116,77 €
2100X0618	RESISTENCIA CUBA 2500W (73069)	87,86 €
2100X0622	BRIDA (CFS1A)	20,27 €
2100X0627	PLACA ELECTRONICA (215041)	269,69 €
2100X0628	POLIESTER MANDO LVP3040(026948)	22,82 €
2100X0629	TERMOSTATO BOILER TA130 (927057)	85,24 €
2100X0630	RESIST. BOILERS TA130 8KW(230083C)	143,81 €
2100X0633	UNION EN "Y"(143268)	14,54 €
2100X0634	GOMA DE ENTRADA 3/4 (143270)	15,71 €
2100X0636	TUBO PRESOSTATO (143131)	6,33 €
2100X0656	ANILLO (303040)	18,27 €
2100X0660	ADHESIVO MANDO CONTROL CP4550EDB(74767)	96,68 €
2100X0673	ELECTROBOMBA 1,5KW 230/400V 50HZ (70100)	730,40 €
2100X0675	REBOSADERO (142058)	24,49 €
2100X0677	ASPIRACION Y CUERPO DRENAJE (74073)	46,28 €
2100X0678	COLECTOR PRINCIPAL (74016)	66,49 €
2100X0679	CONTACTOR (73350)	97,44 €
2100X0681	CABLE FLAT CUADRO MANDO 2845 (211017)	9,95 €
2100X0705	TAPON REBOSADERO CP4560D (70355)	65,45 €
2100X0706	SUPERIOR RESPALDO LCP4550 (80638)	46,81 €
2100X0709	ALARGADOR PERNO ENJUAGUE (69237)	63,98 €
2100X0711	TAPA (004360)	126,65 €



+info



2100X0712	CONTROL ADHESIVO [8056328]	62,33 €
2100X0713	PLACA [74905]	238,84 €
2100X0717	TUBO DESAGÜE [127158]	47,99 €
2100X0718	DOSIFICADOR ABRIL. LV3040 [209042]	97,02 €
2100X0719	AUXILIARY CONTACT NR [229042]	90,72 €
2100X0723	TERMOSTATO 127 [236061]	24,30 €
2100X0725	JUNTA PUERTA LP85132 [43383]	95,22 €
2100X0726	BISAGRA TOPE PUERTA LP85132(K80105LP)	31,82 €
2100X0727	PESTILLO LP85132 [4108701]	86,42 €
2100X0732	SOPORTES 5 BANDEJAS 50X50 [712028]	214,60 €
2100X0733	TRAMPA DE AIRE PARA PRESOSTA [70600]	24,83 €
2100X0734	RESISTENCIA 10500W 230/400V [80397C]	217,34 €
2100X0742	DOSIFICADOR ABRILLANTADOR [209042]	169,44 €
2100X0743	FILTRO [121136]	25,57 €
2100X0745	BOMBA DOSIF DETERG [209043]	268,59 €
2100X0759	RESPALDO TRASERO [022165]	190,05 €
2100X0762	JUNTA [CGR3037]	1,92 €
2100X0763	PIVOTE SUPERIOR [74003]	66,15 €
2100X0764	PIPETA [67179]	38,68 €
2100X0765	PIPETA [67180]	38,68 €
2100X0766	EJE [67563]	64,44 €
2100X0767	BRAZO DE LAVADO [67315]	630,15 €
2100X0768	BRAZO DE ENJUAGÜE SUP [67279]	84,74 €
2100X0769	BOILER [104056]	106,80 €
2100X0771	FILTRO [41257]	146,48 €
2100X0774	RESISTENCIA CUBA [74168]	87,85 €
2100X0778	PANEL FRONTAL LCP4550 /74552]	80,57 €
2100X0793	SISTEMA CARGA BOILER [144032]	16,25 €
2100X0797	JUNTA [80182]	2,93 €
2100X0798	TUERCA COLECTOR [80285]	18,35 €
2100X0802	ELECTRO BOMBA 2,7 KW LP2/LP3 [67600]	1.541,67 €
2100X0803	CODO [926056]	43,68 €
2100X0806	FILTRO [70159]	21,62 €
2100X0809	MARCO ESTANTERIA [K80240]	310,00 €

3.2 Repuesto Máquina de Hielo

**+info**

2200X0007	TOPE PUERTA CORREDIZA [101715]	11,38 €
2200X0036	PUERTA FHC45AW [C10297]	177,90 €
2200X0037	TERMOSTATO SEGURIDAD [C23114]	55,97 €
2200X0038	PUERTA FHC80AW [C10275]	217,11 €
2200X0040	MICROINTERRUPTOR [23055]	30,53 €
2200X0041	TERMOSTATO CUBA [R23005]	69,15 €
2200X0045	INTERRUPTOR VERDE [23327]	12,26 €
2200X0046	TERMOSTATO EVAP. K22-L1082 [R23591]	99,67 €
2200X0047	ELECTROVALVULA 1 VIA [23001]	27,25 €
2200X0048	ELECTROVALVULA 2 VIA [23010]	55,18 €
2200X0050	TEMPORIZADOR [23780]	237,30 €
2200X0051	BOMBA CON GIRANTE DE 48 D [C23377]	302,49 €
2200X0052	BOMBA CON GIRANTE DE 65 D [C23462]	362,18 €
2200X0053	BANDEJA NIVEL CON MINIRRUPTORES [10145]	138,86 €
2200X0054	MOTOVENTILADOR COD.[23121]	265,10 €
2200X0056	PANEL DELANTERO C/REJILLA [C22509]	155,31 €
2200X0057	ELECTROVALVULA 2 VIAS [23542]	34,21 €
2200X0071	SOPORTE TIRAS DE ABS [10529]	14,83 €
2200X0074	TERMOSTATO CUBA [R23421]	34,76 €
2200X0075	CORTINA TIRAS DE ABS [C10534]	35,51 €
2200X0076	SOPORTE TIRAS DE ABS [10526]	14,20 €
2200X0084	PROGRAMADOR [23248]	190,07 €
2200X0085	CONDENSADOR AIRE CB425 [20019]	233,67 €
2200X0086	COMPRESOR NEK6210GK FHC45AW [23505]	543,38 €
2200X0087	MOTOR BOMBA [23073]	221,15 €
2200X0089	PANEL DELANTERO C/ REJILLA [22111]	101,68 €
2200X0103	COLECTOR DESAGUE [C26452]	39,24 €
2200X0107	MOTOR [C23412]	1.395,23 €
2200X0109	VALVULA BOMBA DE AGUA [C10188]	128,56 €
2200X0113	CORTINA TIRAS DE ABS [C10534]	55,90 €
2200X0115	EVAPORADOR [D10465]	213,83 €
2200X0117	CONDENSADOR AIRE [20264]	218,09 €
2200X0119	PRESOSTATO CONDENSADOR [23175]	91,80 €
2200X0223	ELASTOMERO ANTIVIBRACION [20494]	27,95 €
2200X0226	MOTOREDUCTOR [23638]	1.010,90 €



+info



2200X0227	MOTOREDUCTOR [C23412]	938,99 €
2200X0229	ANILLO ROTANTE COMPLETO [C10193]	342,01 €
2200X0230	MICROINTERRUPTOR NIVEL [23196]	19,17 €
2200X0236	ANILLO ROTANTE COMPLETO [C10180]	253,97 €
2200X0237	PANEL FRONTAL C425 [C22508]	142,02 €
2200X0244	BOMBA Y FILTRO [C26738]	179,19 €
2200X0250	ELECTROVALVULA 1 VIA G500 [23115]	34,21 €
2200X0251	PULVERIZADOR C300 [D20002]	11,50 €
2200X0253	ELECTROVALVULA 2VIAS FHC45W [23502]	24,65 €
2200X0254	ELECTROVALVULA 2VIAS FHC65W [23781]	24,65 €
2200X0255	MICRO INTERRUPTOR [23055]	10,95 €
2200X0269	CONDENSADOR [20534] FHC30AW	104,12 €
2200X0270	COMPRESOR FH4540Z [23647]	913,41 €
2200X0271	ANILLO ROTANTE [C10180]	212,64 €
2200X0272	ANILLO ROTANTE [C10193]	228,69 €
2200X0273	TUBO DESAGUE [13020]	10,97 €
2200X0276	JUNTA DE POLIETILENO SEMIRIGIDO [13007]	6,99 €
2200X0277	TUERCA DE ESCAPE CONTENEDOR [10096]	6,99 €
2200X0282	BRIDA [20644]	153,48 €
2200X0283	SEMI ARTICULACION SUPERIOR [D20642]	85,72 €
2200X0284	SEMI ARTICULACION INFERIOR [D20493]	85,72 €
2200X0289	ELECTROVALVULA 2 VIA [23498]	24,31 €
2200X0292	PATA FHC45 [10040]	31,94 €
2200X0293	BOMBA FHCM300AW [23691]	198,70 €
2200X0294	SENSOR DE ROTACION [R231028]	272,14 €
2200X0301	BOMBA FHC65A [23377]	248,40 €
2200X0311	BOMBA FHC40A [23377]	198,70 €
2200X0318	BOMBA FHC90A [23377]	200,88 €
2200X0323	EVAPORADOR [C20844]	3.492,57 €
2200X0330	ELECTROVALVULA 2VIAS FHC130W [23157]	24,65 €
2200X0332	CONDENSADOR FH65 [20558]	14,85 €
2200X0333	PUERTA 445X 215MM [C10360]	91,80 €
2200X0334	CONDENSADOR FHCM300AW [20406]	629,02 €
2200X0335	CONJUNTO DESAGUE CMICRO FHTM510A[C10585]	107,99 €
2200X0375	TIMER [23922]	119,39 €

3.2 Repuesto Máquina de Hielo



+info



2200X0392	PLACA ELECTRONICA [R231154]	209,09 €
2200X0394	CONDENSADOR AGUA [14034]	238,76 €
2200X0396	ELECTROVALVULA 2 VIAS [23116]	62,29 €
2200X0406	PANEL FRONTAL FHC45AHC [c221862]	96,45 €
2200X0408	FILTRO ASPIRACION BOMBA [20005]	10,12 €
2200X0419	PANEL FRONTAL FHC20AHC [C221680]	95,19 €
2200X0420	JUNTA [20338]	6,48 €
2200X0421	DISTANCIADOR [20366]	45,00 €
2200X0422	CAPSULA FIJA [C10599]	138,61 €
2200X0423	ANILLO ENTRADA AGUA [20851]	122,55 €
2200X0424	TORNILLO PERFORADO [20872]	118,18 €
2200X0436	VENTILADOR [10213]	9,85 €
2200X0441	EVAPORADOR [D10555]	976,10 €
2200X0442	MOTOREDUCTOR [231030]	880,24 €
2200X0443	CONDENSADOR DE AIRE [201238]	231,66 €
2200X0444	PUERTA FHT60AHC [C10713]	124,43 €
2200X0448	FILTRO DESHIDRATADOR [14089]	61,20 €
2200X0454	INTERRUPTOR DOBLE [C26768]	254,00 €
2200X0490	BOMBA FHC40AHC [C231397]	352,00 €
2200X0493	CONDENSADOR [20924]	295,37 €
2200X0498	PRESOSTATO [231352]	56,87 €
2200X0499	PRESOSTATO [231342]	75,93 €





+info



2300X0022	BISAGRA PUERTA CONGELADOR CH	25,14 €
2300X0023	CESTO GRANDE CONSERVADORA IL(AR050)	36,53 €
2300X0024	CESTA PEQUEÑA CONSERVADORA IL (AR080)	18,11 €
2300X0025	CUBETA PLASTICO CONSERVADORA IL (PL155)	30,38 €
2300X0026	BARRA DIVISORIA IL1500 CONSERV(PI500)	44,27 €
2300X0027	BARRA DIVISORIA IL2000 CONSERV(PI501)	73,35 €
2300X0028	BARRA DIVISORIA IL2500 CONSERV(PI502)	73,34 €
2300X0029	TAPA CRISTAL SUPERIOR IL1500 (TV145)	190,38 €
2300X0030	TAPA CRISTAL INFERIOR IL1500 (TV146)	190,38 €
2300X0031	TAPA CRISTAL SUPERIOR IL2000 (TV160)	193,65 €
2300X0032	TAPA CRISTAL INFERIOR IL2000 (TV165)	193,65 €
2300X0033	TAPA CRISTAL SUPERIOR IL2500 (TV090)	146,06 €
2300X0034	TAPA DE CRISTAL INFERIOR IL 2500 (TV095)	146,06 €
2300X0036	PARRILLA DIVISORIA PEQ./BAJA IL (AR096)	16,58 €
2300X0037	PARRILLA DIVISORIA GRANDE/ALTA IL(AR097)	27,32 €
2300X0050	DIVISORIA CESTO IL/EHC (AR085)	17,87 €
2300X0052	TAPA SUP.CRISTAL CURVO CHE1500TC (TV196)	219,88 €
2300X0053	TAPA INF.CRISTAL CURVO CHE2000TC (TV190)	307,91 €
2300X0054	TAPA SUP.CRISTAL CURVO CHE2000TC (TV192)	307,91 €
2300X0056	TAPA ABATIBLE CRIST.CURVOCHE2000TA(TV180)	567,81 €
2300X0058	TERMOMETRO CONSERVADORA IL/CHE (DV398)	90,26 €
2300X0062	PANEL MANDOS CONSERVADORA CHE (PL106)	11,50 €
2300X0065	REJILLA FRONTAL PLAST. CHE (PL107)	11,50 €
2300X0066	DIVISORIA ALTA CONSERV.CHE (AR88)	30,82 €
2300X0067	DIVISORIA BAJA CONSERV.CHE (AR89)	22,92 €
2300X0070	KIT UNION CHE2000TC/TA (PI335)	141,62 €
2300X0071	COMPRESOR EGU 130HL CHE2000 TC/TA(M-135)	310,20 €
2300X0075	PARRILLA CV 250	23,50 €
2300X0091	CESTO CHE TC/TA	38,06 €
2300X0092	CANTO ANTI-CHOQUE (PL050)	15,25 €
2300X0093	PIE REGULADOR IL (PL 141)	11,13 €
2300X0097	TERMOSTATO IL (M-520)	21,88 €
2300X0099	COMPRESOR IL 2000-2500 (ME-063)	310,20 €
2300X0104	PORTA PRECIO CEP 1.5 (PI 100)	64,14 €
2300X0105	PORTA PRECIO CEP 2.0 (PI110)	79,49 €

3.3 Repuesto Conservadoras y Arcones

2300X0142	PORTA PRECIOS CEP TOPO (PI120)	60,69 €
2300X0149	PORTA PRECIOS CHV750 (PI 113)	37,93 €
2300X0150	PORTA PRECIOS CHV 900 (PI 114)	64,14 €
2300X0151	PORTA PRECIOS CHV 1100 (PI 115) X2	81,56 €
2300X0160	PORTA PRECIO EHC2000/EHC2000D(PI105)	71,32 €
2300X0162	CESTA HF240/500 (MPARACES2200102)	29,54 €
2300X0163	CESTA HF550 (MPARACES2100500)	22,76 €
2300X0164	CESTA HF300/400500 TCG/C	39,61 €
2300X0165	TERMOMETRO TENSAI (MPTERESC1000100)	38,71 €
2300X0166	TERMOST. HF KXF31N1(MPTERNEG1000101)	32,81 €
2300X0167	TIRADOR COMPLETO (MPPLAPEG2001200 / 400)	14,45 €
2300X0169	TERMOST.CN KXF31A1-Z (MPTERNEG5400102)	18,17 €
2300X0172	COMPRESOR EHC EGU130HLR (ME 130)	263,71 €
2300X0175	TIRADOR DCHO. EHC (PL 139)	15,17 €
2300X0177	TIRADOR IZQDO. EHC (PL 138)	11,50 €
2300X0180	FUENTE ALIMENTACION DE LED (ME 548)	83,43 €
2300X0181	CESTA EHC (AR 055)	36,53 €
2300X0182	DIVISORIA EHC TOPO (AR 099)	21,50 €
2300X0184	CAJON GRAN. CV220 -330 (MPPLAIVC5400100)	36,30 €
2300X0185	CAJON CHI. CV220 -330 (MPPLAIVC5400200)	30,70 €
2300X0189	BISAGRA PTA ARCON HF(MPSMFD0B2000300)	14,69 €
2300X0195	PARRILLA CV130/220 (MPARAGRA5400600)	15,37 €
2300X0199	COMPR.SK170H-L1UB H500 (MPCOM2R11004800)	181,24 €
2300X0200	CREMALLERA INTERIOR HORIZONTAL IL	35,76 €
2300X0201	KIT UNION EHC2000D (PI334)	141,62 €
2300X0202	PORTA PRECIO EHC1970/EHC1970D(PI106)	45,74 €
2300X0207	PUERTA SUPERIOR CIEGA ICE500TO	60,67 €
2300X0209	PUERTA SUPERIOR EHC 2000 (TV 260)	260,04 €
2300X0210	SOPORTE CREMALLERA IL	11,55 €
2300X0211	TAPA PARA HF 550AL (TI0050000140)	182,79 €
2300X0212	COMPR SK182- ICE4/5/700(MPCOM2R11005300)	222,13 €
2300X0213	COMPR CV130 SD152H-S1UB(MPCOM2R11005000)	164,83 €
2300X0214	PUERTA CN130 INOX	119,27 €
2300X0215	PUERTA CN130 BLANCA(TI0310000130)	120,44 €
2300X0216	SOP. BISAG.SUPERIOR CV (MPSMFD0B5000100)	8,17 €
2300X0231	PUERTA CV130 BLANCA (092028)	141,26 €
2300X0232	PUERTA CV130 INOX (09.2090)	207,14 €
2300X0238	PUERTA C200 BLANCA (TI0230000190)	144,99 €
2300X0239	MANDO BLANCO TERMO.CV (TISERPAI5400200)	7,16 €
2300X0240	TAPA PARA HF 320AL (TI0060000090)	137,48 €
2300X0241	PUER. CORR.INF.HF500TCG(MPVIDPOR3301300)	154,92 €
2300X0242	PUER.CORR.SUP.HF500TCG(MPVIDPOR3301400)	154,92 €
2300X0244	PUER. CORR.INF.HF300TCG(MPVIDPOR3300900)	133,06 €
2300X0245	PUER.CORR.SUP.HF300TCG(MPVIDPOR3301000)	133,06 €
2300X0246	PUER. CORR.INF.HF400TCG(MPVIDPOR3301100)	143,77 €



+info



2300X0247	PUER.CORR.SUP.HF400TCG(MPVIDPOR3301200)	143,77 €
2300X0248	PUER. CORR.INF.HF400TCC(TI0340000090)	69,94 €
2300X0249	PUER.CORR.SUP.HF400TCC(TI0340000080)	69,94 €
2300X0250	CESTA HF700 (MPARECES3400100)	22,76 €
2300X0251	PORTA PRECIO EHC1500/EHC1500D(PI109)	62,61 €
2300X0252	KIT UNION EHC1500	132,77 €
2300X0253	PUERTA CORR. SUP HF500TCC(TI0350000090)	90,69 €
2300X0254	PUERTA CORR. INF HF500TCC(TI0350000100)	90,69 €
2300X0259	TIRADOR PUERTA CORRE. (MPPLAPEG3000200)	14,45 €
2300X0263	PUERTA INFERIOR EHC2000 (TV261)	260,04 €
2300X0265	PORTA PRECIO EHC2500/EHC2500D(PI104)	90,24 €
2300X0269	ESQUINERA CEP TOPO (PL205)	11,31 €
2300X0272	FRONTAL PANEL CV GRIS (TISERFR05406200)	13,09 €
2300X0273	P FRONTAL GRIS CV130I (MPPLAFR05400600)	17,16 €
2300X0274	EMBELLECEDOR BISAGRA(MPSMFD0B2000900)	11,50 €
2300X0275	KIT UNION EHC2500D (PI331)	151,74 €
2300X0279	PARRILLA.EC1002RV/EC1002FV	44,49 €
2300X0280	COMPR.SUP SD152H-S1UB (MPCOM2R11005000)	220,15 €
2300X0295	COMPR.INF SD162H-L1UB(MPCOMBR11002601)	185,27 €
2300X0296	COMPR SK190H-L2UA (MPCOM2R11001701)	232,40 €
2300X0297	PUERTA CV130 (TI0220000590)	103,40 €
2300X0298	FRONTAL CAJON (MPPLAIVC5400300)	10,97 €
2300X0299	PUE.CORR.INF/SUP.HF300TCC(TI033000008600)	67,19 €
2300X0300	PUERTA EHC2500 SUP (TV264)	251,50 €
2300X0301	PUERTA EHC2500 INF (TV265)	251,50 €
2300X0303	COMPR CV330 (MPCOM2R11000401)	175,80 €
2300X0304	TERMOST. CH KXF31A1-Z (MPTERNEG5400102)	15,77 €
2300X0308	PARRILLA PEQ CV130/220 (MPARAGRA5400700)	14,22 €
2300X0310	TAPAHF400AL (TI01100000150)	178,79 €
2300X0311	PUERTA CV220 (TI02400000270)	137,93 €
2300X0313	TAPA PARA HF 400AL (TI01100000150)	156,48 €
2300X0314	TORNILLO CQ PH (MPPARPAR1001200)	6,52 €
2300X0315	ESPACIADOR GRIS CV (MPPLATOP5002200)	6,77 €
2300X0316	ALOJAMIENTO EJE GRIS (MPPLATOP5002700)	6,45 €
2300X0317	ARANDELA GRIS (MPPLATOP5002100)	6,77 €

3.3 Repuesto Conservadoras y Arcones

2300X0318	SOP. BISAG.INFERIOR CV (MPSMFD0B5000200	9,24 €
2300X0319	TIRADOR HF700 (MPPLAPEG2000500)	22,43 €
2300X0326	TAPON DESAGUE EXTERIOR (MPPLAVAR2000700)	5,85 €
2300X0329	ALOJAMIENTO EJE BLANCO(MPPLATOP5002600)	8,34 €
2300X0330	ARANDELA BLANCA (MPPLATOP5001900)	8,34 €
2300X0332	REJILLA DELANTERA INF.(1744527)	192,79 €
2300X0336	TERMOSTATO CV130 (MPTERNEG5400101)	28,10 €
2300X0337	CERRADURA HF (MPSMFFEC20001500)	12,43 €
2300X0338	LLAVE 451 CERR. HF (MPSMFFEC20001400)	5,85 €
2300X0341	P FRONTAL BLANCO CV130 (MPPLAFRO5400300)	11,50 €
2300X0342	EMBELLECEDOR TIRADOR (TISERPEG2007100)	8,17 €
2300X0343	TAPONES TORNILLO HF (MPPLAPEG2001300)	5,57 €
2300X0344	TAPA PARA HF 240AL (T10090000240)	118,27 €
2300X0351	COMPRESOR EHC/IL2500 (ME136)	266,88 €
2300X0354	FRONT. PANEL CV BLANCO (TISERFRO5406300)	11,52 €
2300X0356	TIRA LED EHC2500D (ME571)	345,66 €
2300X0363	PUERTA CV130 INOX (T10310000150)	140,86 €
2300X0369	KIT ESTANTE DOBLE EHC2500(PI324)	586,53 €
2300X0372	KIT 2 ESTANTES DOBLES EHC2500 (PI329)	834,63 €
2300X0380	SOPORTE PLASTICO CREMALLERA IL (DV355)	8,57 €
2300X0381	TIRA DE LED EHC2500 (ME574)	226,46 €
2300X0386	TIRADOR DCHO EHC 2500D (PL138)	14,45 €
2300X0387	TIRADOR IZQ ECH2500D (PL139)	14,45 €
2300X0391	COMPRESOR CV220 GY75AT(MPCOMBR11002401)	402,40 €
2300X0392	PARRILLA INTERIORES GHD2 25F-P(AR116)	416,64 €
2300X0393	ESPACIADOR BLANCO CV (MPPLATOP5002000)	8,09 €
2300X0395	TAPA PARA HF 500 (T10040000210)	213,65 €
2300X0397	TRANSFORMADOR 36W VCV1B (03.0484)	71,36 €
2300X0398	MANDO GRIS TERMOSTATO (TISERPAI2004200)	11,50 €
2300X0399	BANDEJA SOPORTE COMPRESOR(T10010000200)	14,45 €
2300X0411	FRONTAL CAJON (MPPLAIVC5400600)	14,71 €
2300X0412	PORTA PRECIO DUPLA 2.2 (PI127)	236,38 €
2300X0414	BLOQUEO CERRADURA (MPSMFFEC2002100)	6,44 €
2300X0416	ESQUINA PARAGOLPE IL (PL065)	14,97 €
2300X0418	PUERTA ABATIBLE HF 550 (T10050000140)	194,39 €
2300X0422	CUBRE CERRADURA HF(MPSMFFEC20001700)	6,71 €
2300X0425	TORNILLOS BISAGRA HF (MPPARPAR1002100)	4,92 €
2300X0429	DIV.EHC2000/EHC2000D EV.AUTOMAT(AR254)	41,72 €
2300X0431	TERMOMETRO CV130 (MPTERESC5400101)	22,37 €
2300X0434	DIVISORIA EV.AUTOMAT. EHC TOPO (AR 255)	45,13 €
2300X0437	COMPRESOR HUAYI HY 153MHU	164,13 €
2300X0439	Termost.EVCO RV/FS (E20A121C4E00)	142,03 €
2300X0440	Burlete puerta RV/FS (R01AD2A0002)	16,24 €



+info



2300X0441	Interruptor encen 250V/3P [E2308GR00001]	4,81 €
2300X0443	COMPR. ZMC EGL 99AA [HY153MHU]	183,89 €
2300X0444	Comp.FS200ISD R600a HVT1AA[E27B6F2Z0001]	227,36 €
2300X0445	Comp.FS200IGD R290 NUT60CA[E27B2H2C0000]	261,10 €
2300X0448	P.ciega RV200ISD/FS200ISD [S11AD42A0005]	169,10 €
2300X0449	P.cristal doble RV200IGD [A01AD32A0001]	218,56 €
2300X0452	Soport y pivot puer RV/FS [Z01AD22A0007]	2,96 €
2300X0453	Evap cap RV200ISD/RV200IGD[A01AD2700001]	71,52 €
2300X0454	Vent.eva RV200ISD/RV200IGD[E17A1A120000]	70,13 €
2300X0455	Parrilla RV200ISD/RV200IGD[101AD29A0003]	34,46 €
2300X0462	SOPORTE LAMPARA [MPELCLAM2000100]	12,65 €
2300X0463	LAMPARA 15W [MPELCLAM1000100]	10,11 €
2300X0464	PROTECTOR LAMPARA [MPPLAIHT2000100]	9,67 €
2300X0465	JUNDA ADHESIVA ATAPA VIDRIO EHC [VD202]	10,72 €
2300X0466	COMPR. R600A HF500TCGHC [MPCOM2R61007080]	246,42 €
2300X0467	REJILLA INFE. GRIS [1744549]	144,60 €
2300X0468	REJILLA SUPE. GRIS [89959527]	164,30 €
2300X0472	BURLETE PVC TRANSP. P/TAPAS EHC C/90CM [13,46 €
2300X0473	CONTROLADOR EHC2500 XR77CX [ME049]	145,96 €
2300X0489	LED EHCD2500 [ME579]	201,11 €
2300X0491	REJILLA LATERAL EHC [PL075]	14,29 €
2300X0510	FIJADOR FRON. CAJ.DCHO.[MPPLAIVC5403800]	2,81 €
2300X0511	FIJADOR FRON. CAJ.IZQ.[MPPLAIVC5403900]	2,81 €
2300X0511	FIJADOR FRON. CAJ.IZQ.[MPPLAIVC5403900]	2,81 €
2300X0512	COMPR JIAXIPERA TG1114Y[MPCOM2R61008200]	367,50 €
2300X0514	CAJON INFERIOR CV130 [MPPLAIVC5400200]	22,94 €
2300X0515	CAJON SUPERIOR CV130 [MPPLAIVC5400100]	22,94 €
2300X0523	TIRA LED EHC1500D C/110 CM [ME569]	124,43 €
2300X0531	BISAGRA HF700 4.5MM [MPSMFDOB2300602]	14,69 €
2300X0532	BISAGRA HF700 5.0MM [MPSMFDOB2300102]	14,69 €
2300X0542	RUEDA PUERTA SEMIMURAL RAL 70	10,00 €
2300X0545	DISPLAY ELITECH + SOND[MPELCPAN1000500/4	29,60 €
2300X0547	PIE EHC1500-2500 [PL142]	7,21 €
2300X0548	ESQUINERA CHE1500/2000 RAL7035 [PL065]	2,00 €
2300X0556	BURLETE PVP TRASN. TAPA INF EHC [VD204]	25,00 €



COMERCIALIZADO

Encuentra todo lo que necesitas sobre nuestros productos comercializados.

- Certificados CE.
- Fichas Técnicas
- Despieces
- Manuales



+info



2400X0002	CARRO 275 [9953]	45,81 €
2400X0003	EMPUÑADURA GRADUADA 220/250/275 [130]	11,07 €
2400X0006	PIE APOYO CUERPO 220/250/275 [140]	14,61 €
2400X0007	CUCHILLA 250D [142]	109,00 €
2400X0010	PARADITO PLASTICO [162]	20,53 €
2400X0011	INTERRUPTOR 220/250/300 ACEV [296]	11,07 €
2400X0012	TARJETA ELECTRONICA CE V [297]	42,68 €
2400X0013	EMPUÑADURA 220/250/275 [298]	11,07 €
2400X0014	INTERRUPTOR 300/S [306/P]	11,07 €
2400X0016	MOTOR ELECTRICO 220/250 [510]	132,31 €
2400X0021	PROTECCION CABLE 300 [626]	11,07 €
2400X0022	EMPUÑADURA 300 [627]	11,07 €
2400X0024	BOTON CARRO 300 [629]	11,07 €
2400X0026	EMPUÑADURA GRADUADA 300 [631]	15,83 €
2400X0028	CORREA SV400 CORTADORA 300 [635]	18,96 €
2400X0029	CUCHILLA 300D [636]	244,66 €
2400X0030	ESMERIL GRANO GRUESO 45D250/275/30 [641]	11,07 €
2400X0031	ESMERIL GRANO FINO 45D 250/275/300 [642]	11,07 €
2400X0034	CUCHILLA 275D [713]	154,56 €
2400X0035	CUBRECUCHILLA 220/S [892] 2007	77,40 €
2400X0037	TAPA AFILADOR 220/S-250/S [809]	26,87 €
2400X0038	ESMERIL GRANO FINO 40D 220 [816]	11,07 €
2400X0040	EMPUÑADURA 220/250 S [825]	11,07 €
2400X0043	CUCHILLA 220D [855]	77,40 €
2400X0044	CORREA SV 300 220/250/275 [861]	12,03 €
2400X0046	ESMERIL GRANO GRUESO 40D 220 [871]	11,07 €
2400X0048	GRUPO AFILADOR 220/250 ACEV [9168]	44,24 €
2400X0051	BRAZO BOLQ.COMP. MERCANCIA 300 ACEV[9470]	173,79 €
2400X0052	GRUPO AFILADOR 300 ACEV [9471]	52,13 €
2400X0053	MOTOR ELECTRICO 300 [681]	200,62 €
2400X0054	GRUPO POLEA 300 S [9684]	118,48 €
2400X0055	GRUPO AFILADOR FIJO 275/300 S [9685]	58,45 €
2400X0056	BRAZO BLOQ. COMP.MERCANCIA 300 S [9686]	142,18 €
2400X0060	BRAZO.BLOQ.COMP. MCIA.250/275 S[9878]	64,77 €
2400X0061	GRUPO AFILADOR 250/S [9879]	58,44 €

3.4 Repuesto Cortadoras



+info



2400X0063	CUBRECUCHILLA 300S [603]	121,64 €
2400X0066	CUBRECUCHILLA 250ACEV [891]	64,77 €
2400X0067	CUBRECUCHILLA 300ACEV [403]	86,89 €
2400X0072	GRUPO POLEA 350/S [9598]	124,79 €
2400X0076	CUBRECUCHILLAS 350/S [557]	63,19 €
2400X0077	POMO CARRO 220/250 S [881]	11,07 €
2400X0087	CUCHILLA 350/S [449]	251,17 €
2400X0089	MOTOR 350/S [577 monofase]	361,75 €
2400X0090	CORREA SV430 350/S [573]	23,72 €
2400X0091	BOTON CUBRECUCHILLA 350/S [572]	14,22 €
2400X0097	POMO EJE CUBRECUCHILLA 220/250/275S [817]	11,07 €
2400X0101	POMO CARRO 220/250 S [833]	11,07 €
2400X0108	PARADITO PLASTICO 220/250/275 [924]	14,22 €
2400X0110	VELA 250/S Y ACEV [896]	96,36 €
2400X0115	GRUPO POLEA 300ACEV [9469]	112,16 €
2400X0116	GRUPO POLEA 220/250ACEV [9353]	60,04 €
2400X0118	PARADITO 275/S NUEVO [924]	14,22 €
2400X0132	BARRA DE BRAZO DE BLOQUEO [895]	49,54 €
2400X0136	BARRA BRAZO BLOQUEO C300/S 2007 [612]	10,78 €
2400X0140	PARADITO PLASTICO 350/S [588]	75,58 €
2400X0147	TAPA AFILADOR 220/S-250/S [863]	23,43 €
2400X0149	GRUPO AFILADOR 220/250 ACEV [9864]	51,11 €
2400X0150	ESMERIL GRANO GRUESO 51D 350/S [720]	10,37 €
2400X0151	ESMERIL GRANO FINO 51D 350/S [721]	10,37 €
2400X0153	EMPUÑADURA 300/350 CE [452]	15,83 €
2400X0155	TIRADOR DISCO PERNO 153 mm [777]	18,36 €
2400X0156	TAPA BANDEJA INFERIOR [581]	21,00 €
2400X0161	SOPORTE POMO ESP CARRO 275S [800678]	11,55 €
2400X0162	TORNILLO PARADITO [446]	11,07 €
2400X0169	POMO CARRO C 300S [432]	14,99 €
2400X0171	EMPUÑADURA EN "L" 300S [447]	35,62 €
2400X0176	SOPORTE PLATO [9381]	59,72 €



+info



2500X0001	RESISTENCIA 3000W RECTA FR-6L (201002)	51,62 €
2500X0002	TERMOSTATO SEGURIDAD FR (201005)	50,66 €
2500X0004	MANDO TERMOSTATO TRABAJO FR (203004)	10,95 €
2500X0006	TERMOSTATO TRABAJO FR (201046)	44,50 €
2500X0007	PILOTO NARANJA FREIDORA (201047)	10,95 €
2500X0008	CONTACTOR FR 10LGT-FR10+10LGT (201048)	143,55 €
2500X0011	MICROINTERRUP. CONTACTO FREIDORA(201066)	10,95 €
2500X0012	RESISTENCIA 3500W CURVA FR-8LG (203002)	62,58 €
2500X0013	GRIFO TC/I FREIDORA (203017)	54,32 €
2500X0015	RESISTENCIA 4500W CURVA FR-10LG (205002)	82,80 €
2500X0018	RESISTENCIA2000W LAT/BAJA FR-10LG(207007	34,44 €
2500X0019	RESISTENCIA2000W CENTRAL FR-10LG(207008)	34,44 €
2500X0021	CESTA FR-6L (CON MANGO)(201026)	45,37 €
2500X0022	CESTA FR-8LG (CON MANGO) (203005)	46,96 €
2500X0023	CESTA FR-10LG(CON MANGO)(205004)	73,86 €
2500X0024	CABEZAL COMPLETO FR-6L (300004)	217,44 €
2500X0025	CABEZAL COMPLETO FR-8LG (300005)	317,56 €
2500X0026	CABEZAL COMPLETO FR-10LG (300007)	406,74 €
2500X0028	MANGO CESTO FREIDORA	10,95 €
2500X0037	SOPORTE BULBO FREIDORA FR	10,95 €
2500X0039	PILOTO VERDE/NARANJA GRANDE (209002)	10,95 €
2500X0041	CARCASA FREIDORA FR 1010L	158,03 €
2500X0042	CABEZAL COMPLETO FR-10LGT (300007)	497,48 €
2500X0044	CUBA FR10LG CON DESAGUE (205008)	173,65 €
2500X0054	POMO SUJECION CABEZAL (207005)	10,95 €
2500X0055	L.ANCLAJE SUJEC.CABEZAL FR (201074)	5,27 €
2500X0056	TAPON TERMOSTATO SEGURIDAD	10,70 €
2500X0058	PILOTO VERDE/NARANJA PEQUEÑO (209059)	10,95 €
2500X0060	TOPE APOYO REST.(CONJ.) (201038)	7,78 €
2500X0061	COLGADOR CESTA (201065)	7,89 €
2500X0062	CONTACTOR (209004)	62,97 €

3.6 Repuesto Planchas



+info



2600X0044	RECOGE GRASA PG60 ACTUAL	127,03 €
2600X0048	RESISTENCIA ELECT. PLANCHA (02080000007)	40,72 €
2600X0049	PIEZOELECTRICO (00003000032)	12,35 €
2600X0060	GRIFO PLANCHA (0003000001)	62,67 €
2600X0061	TERMOSTATO (02080000008)	25,96 €
2600X0063	RECOGE GRASA PE60PV (Z-02022601004)	98,65 €
2600X0065	MANDO+ETIQUETA (ZK-ZP-096)	10,85 €
2600X0069	TERMOSTATO NS (Z02080000008)	54,31 €
2600X0070	COMMUTADOR NS (Z00003000242)	100,46 €
2600X0071	GRIFO PLANCHA (Z00003000004)	45,82 €
2600X0075	PIEZOELECTRICO (Z00003000032)	12,43 €
2600X0077	CABLE+BUJIA (Z02062000012)	6,85 €
2600X0093	RESISTENCIA PE-60D (Z02022000030)	61,95 €





+info



2800X0001	MANDO TERMOSTATO GRILL (4.0.066.0112)	15,59 €
2800X0002	POMO TAPA SUPERIOR GRILL (4.0.065.0004)	11,25 €
2800X0003	CABLE RED GRILL (4.0.065.0052)	11,81 €
2800X0004	CAJA NEGRA CABLE GRILL (4.0.065.0070)	15,59 €
2800X0005	MUELLE 5mm GRILL (4.0.066.0020)	15,59 €
2800X0006	PILOTO SEÑALIZADOR GRILL (4.0.066.0025)	11,81 €
2800X0007	POMO RECOGEDOR GRASA GRILL(4.0.066.0037)	11,81 €
2800X0008	REGULADOR EJE GRILL (4.0.066.0044)	14,85 €
2800X0009	MANGO BRAZO GRILL (4.0.066.0046)	11,25 €
2800X0011	RESISTENCIA 1150W GRILL (INFERIOR)	25,84 €
2800X0012	RESISTENCIA 850W GRILL (SUPERIOR)	25,84 €
2800X0013	PATAS GRILL (4.0.066.0087)	11,25 €
2800X0014	TERMOSTATO GRILL (4.0.066.0114)	28,50 €
2800X0015	ARO GRADUADO TERMOST.GRILL(4.0.066.0113)	11,81 €
2800X0017	EJE POSTERIOR GRILL (7.0.066.0010)	11,81 €
2800X0018	BRAZO IZQ GRILL GR4-GR8 (7.0.066.0023)	13,49 €
2800X0019	BRAZO DCH GRILL GR4-GR8 (7.0.066.0025)	13,49 €
2800X0020	REGULADOR GRILL (7.0.066.0075)	11,81 €
2800X0026	TERMOSTATO SEGURIDAD GRILLS	21,78 €
2800X0027	PATA LATERAL PLASTICO 1/2 LUNA	15,59 €
2800X0028	EJE DEL POMO TAPA GRILL (7.0.0066.0013)	11,81 €
2800X0029	EJE DE LA TAPA DE GRILL(7.0.066.0005)	11,81 €
2800X0035	ASA PLASTICO GR8.2L.(4.0.075.0064)	11,31 €
2800X0037	CASQUILLO .(7.0.066.0006)	9,45 €
2800X0038	BRAZO IZQ GRILL GR6 (7.0.069.0023)	32,99 €
2800X0040	TUERCA FIN VARILLA (7.0.066.0006)	6,07 €
2800X0042	VARILLA INTERMEDIA SUP (4.0.069.0030)	11,63 €
2800X0043	RESIS. INFERIOR 1900W240V(4.0.069.0045)	30,75 €
2800X0044	RESIS. SUPERIOR 1350W240V(4.0.069.0050)	26,89 €
2800X0045	AJUSTADOR GRILL (7.0.066.0075)	38,03 €

3.8 Repuesto Tostadores



+info



2900X0001	PARRILLA T6E/T12E [213033]	47,60 €
2900X0002	CONJUNTO TUBO/RESIST/BORNA T6E/T12E	17,15 €
2900X0003	TEMPORIZADOR T6E/T12E [213006]	49,01 €
2900X0004	INTERRUPTOR T6E/T12E [213007]	14,45 €
2900X0005	PILOTO T6E/T12E	11,50 €
2900X0006	MANDO TEMPORIZADOR T6E/T12E[213011]	11,50 €
2900X0008	TEMPORIZADOR 15' TOSTADOR T-6/T-12	33,42 €
2900X0009	RESISTENCIA 17 OHMIOS T-6/T-12	11,50 €
2900X0011	TUBO CUARZO 9x12x400 T-6/T-12 ANTIGUO	11,50 €
2900X0012	MANDO TEMPORIZADOR T-6/T-12	11,50 €
2900X0014	CONJUNTO/TUBO/RESISTENCIA/BORNA T6/T12	14,82 €
2900X0015	INTERRUPTOR TRIPLE T-12	24,64 €
2900X0016	PATAS TOSTADOR T-6/T-12	10,95 €
2900X0020	MANDO SELECTOR RESIST.TT0001-0004[91008]	14,77 €
2900X0024	REGULADOR VELOCIDAD TT0001-0004[91014]	117,33 €
2900X0026	RESISTENCIA 1500W TT0001[91003]	70,56 €
2900X0027	MANDO REGULADOR VELOCIDAD[91006]	15,96 €
2900X0028	RESISTENCIA CUARZO 400W TT0004[91028]	21,33 €
2900X0029	PARRILLA TOSTADOR T12 [2400770035]	41,03 €
2900X0041	PORTACOJINETES LATON [91021]	12,38 €
2900X0043	EMPALME NYLON EJE MOTOR [91019]	11,50 €
2900X0054	POTENCIOMETRO TTV/TTH [600230007-3]	77,19 €
2900X0055	MOTOR REDUCTOR TTV/TTH [600230007-1]	270,87 €
2900X0056	ELECTR. DE CONTROL TTV/TTH[600230007-2]	210,43 €
2900X0058	MANDO VELOCIDAD [EL-7791]	11,50 €
2900X0059	RESISTENCIA PLANA 1,5 Kw [600210R05]	26,54 €
2900X0060	CADENA ARRASTRE TTH[600610056]	219,66 €
2900X0063	ELECTR.DE CONTROL NEW TTV/TTH[600320R18]	295,14 €
2900X0064	MANDO SELECTOR TUNEL TTV/TTH[600650R04]	15,40 €
2900X0065	MANDO VELOCIDAD TUNEL TTV/TTH[599650H05]	15,40 €
2900X0070	ARANDELA FRICCION EJE TTV[600670R07]	8,28 €
2900X0071	CASQUILLO BRONCE AUTOLUBRUCADO600190R13	9,61 €
2900X0073	SELECTOR DE MODOS [600310068]	68,31 €
2900X0074	LED INDICADOR ENCENDIDO [600310R50]	5,84 €
2900X0075	MOTOREDUCTOR [600230R02]	243,76 €



+info



2900X0076	RESISTENCIA PLANA 1,4KW (600210006)	26,54 €
2900X0079	COJINETE EJE TTH30002 (600610057)	50,69 €
2900X0081	COJINETE ALUMINIO 40 DIAM (600190R12)	10,89 €
2900X0082	RESISTENCIA TTV4000 (600210R13)	87,63 €
2900X0083	RESISTENCIA TTV4000 (599210H13)	72,98 €
2900X0086	Resistencia 1,4 kW plana (600210R06)	26,16 €
2900X0087	MOTO REDUCTO TTV 4000 (599230H02)	301,75 €
2900X0096	FLEJE RESISTENCIA CUARZO (213039)	6,58 €
2900X0097	RELE (599310H04)	90,26 €
2900X0100	PLACA ELECTRONICA TTV4000 (599320H18)	227,90 €
2900X0102	ARANDELA (599670H07)	13,07 €
2900X0103	CASQUILLO (599190H13)	10,46 €
2900X0104	COJINETE (599190H12)	27,46 €
2900X0105	RESISTENCIA 1,4 kW plana TTV (599210H6)	26,16 €
2900X0111	CLEMA EMPALME (599310H25)	2,61 €
2900X0114	PUENTE RESISTENCIA	16,49 €
2900X0115	POTENCIO. DE REGULACION (2017)(340H77)	136,32 €
2900X0120	MOTOR BRUSHLESS TOSTADOR(2017)(230H23)	258,67 €
2900x0121	RESISTENCIA MONOF.1,5KW(2017)(201H05)	42,84 €
2900X0124	VENTILADOR REFRIGERACION (230H37)	39,38 €
2900X0125	ACLOPLAMIENTO MOTORREDUCTOR (190H46)	15,00 €
2900X0131	BANDEJA RECOGE-MIGAS (A01303)	54,00 €



3.9 Repuesto Termos



+info



3000X0004	MEMBRANA SILICONA GRIFO TERMO TBM	21,35 €
3000X0012	POMO TAPA TERMOS TBM (91254)	12,46 €
3000X0047	TERMOSTATO TERMO TLC6 (TI.211)	12,46 €
3000X0070	RESISTENCIA TL 6 (EA-2012)	103,24 €
3000X0073	INTERRUPTOR TERMO (BH-2214)	16,55 €
3000X0083	GRIFO TERMO LADA (EA-2020)	87,40 €
3000X0084	DIAFRAGMA GRIFO LADA (DS-5032)	10,90 €
3000X0085	JUNTA TERMO LADA (TKD-5029)	12,11 €
3000X0086	TERMOSTATO CONTACTO TERMO (EA-2013)	17,03 €
3000X0089	JUNTA (TKF-5023)	16,44 €
3000X0090	JUNTA RESISTENCIA (TKD-5009)	12,46 €
3000X0091	RESISTENCIA TL 3 (EA-2012P)	76,83 €
3000X0092	DEPOSITO LECHE (EA-3002)	202,09 €
3000X0096	DEPOSITO DE LECHE 3 L (E-30002P)	176,61 €





+info



3700X0063	JUNTA SILICONA DE TAPA (58080).	26,37 €
3700X0066	TEFLON ENVASADORA (4200019)	37,28 €
3700X0067	RESISTENCIA ENVASADORA (4200016)	63,29 €
3700X0091	RESIS. PLANA MICA 400w 220V (500A010)	156,92 €
3700X0096	PERFIL GOMA TRANSPARENTE "L" (H01039)	94,08 €
3700X0101	FLEJE RESIS. DOBLE SOLDADURA (0100M144)	97,09 €
3700X0102	FILTRO ESCAPE 100m3 (2000028)	251,83 €
3700X0103	FILTRO ACAITE (2000011)	71,65 €
3700X0104	PLACA EH-DT (H01011RDT)	237,01 €
3700X0106	CIRCUITO EH-DT (H01011RDT)	336,53 €
3700X0109	CARÁTULA LEXAN DT (IN410256.1)	74,13 €
3700X0113	PISTON 175N (0100A301)	97,02 €
3700X0118	PERFIL SILICONA 27X12 T (0100m343)	72,42 €
3700X0119	PAPEL TEFLON, MTS. (0100M054)	40,38 €
3700X0120	CJTO REGL SOL R10/20-V10/20(R0410156.1)	237,25 €
3700X0121	ROLLO FILM TRANS. 200MM X 200MM.	107,50 €
3700X0122	PERFIL SILICONA ESPONJOSA (500M104)	39,42 €
3700X0123	CONJUNTO REGLE. SOLDADURA (R0410156.1)	197,54 €
3700X0124	PLACA ELECTRONICA (H01011RV6)	302,10 €
3700X0126	PLACA INTERIOR BASIC -V10/20(0100A045.1)	123,62 €
3700X0127	SOPORTE TIRA SILICONA (0000M044)	48,25 €
3700X0128	ADHESIVO VELCRO TIRA SILICONA (H0044)	40,46 €
3700X0129	TRANSFORMADOR TR20 100VA (H01029.1)	147,69 €
3700X0130	AMORTIGUADOR TAPA VACT8A (500A034)	108,03 €
3700X0131	AMORTIGUADOR TAPA VACS20BB (0100A301)	96,03 €
3700X0132	MICRO APERTURA TAPA (0100A0231)	58,98 €
3700X0135	CARATULA LEXAN INFRICO V6T (IN270256)	131,61 €
3700X0143	CONDENSADOR ARRANQUE (0000A031D)	135,08 €
3700x0145	JUNTA SILICONA DE TAPA (R09990001T)	36,54 €
3700x0146	PERFIL SILICONA TRANS. "L" (1-H01039)	34,95 €
3700x0147	MICRO INTER.M6-10 (1-0100A023.1)	63,88 €
3700x0150	TAPA M. VAC20 (VAC020001)	532,19 €
3700X0158	MOLDE BARQUETA 137X96 EGAR150(500A007.1A	200,20 €
3700X0161	TAPA M V8 MODEL QUADRAT (RC330038)	548,16 €
3700X0162	PISTON SOLDADURA (H01048)	370,60 €

3.10 Repuesto Envasadora



+info



3700X0167	CIRCUITO DIGITAL GNRC (H01011INDSBA)	954,00 €
3700X0169	ROLLO FILM TRANS.300M x 280 MM (900A020E)	92,66 €
3700X0169	ROULEAU DE FILM TRANS. 150MX150MM.	92,66 €
3700X0172	CARTE ÉLECTRONIQUE (H01011RV6)	60,49 €
3700X0172	RODILLO BOBINA FILM EGAR-290 (900A022)	60,49 €



Repuesto Comercializado



+info



3800X0002	REJILLA VENTILACION ANTERIOR (S14)	132,06 €
3800X0006	PTA.COMPLETA NEGATIVA NL/400 (S17)	636,52 €
3800X0010	PARRILLA CROMADA NL/400 (530x450) (R17)	45,97 €
3800X0011	ESTANTE CRISTAL (530x450) (R16)	60,85 €
3800X0012	SOPORTE ESTANTE (R15)	13,82 €
3800X0013	PARRILLA CROMADA MAXI NL/600(730x450)R33	62,25 €
3800X0015	TIRADOR PUERTA (A09)	78,65 €
3800X0026	ESTANTE CIRCULAR CRISTAL (R14)	80,10 €
3800X0031	RESISTENCIA 100W (1000.01.039.0000)	55,66 €
3800X0034	RESISTENCIA (1000.03.115.0000)	64,39 €
3800X0035	CRISTAL LATERAL Y MARCO ALUMINIO PLATA	636,67 €
3800X0037	MOTOR PARA ROTOR (A13)1000.01.368.0000	318,29 €
3800X0045	PUERTA DCHA L03700VNP (350005100NNT0)	613,01 €
3800X0049	CRISTAL LATERAL 6314-L/GC(611402100LGCO)	988,95 €
3800X0057	GRUPO EVAP. L03701VNP(536007110N001)	794,69 €
3800X0058	BANDEJA PVC RIVACOLD LT2(1000036910000)	15,39 €
3800X0060	CRISTAL LATERAL VITRA (611402100LGCO)	988,95 €
3800X0061	REGULADOR EVFEEL NAKED (1000039510000)	291,36 €
3800X0064	KIT LED + FUENTE 1X2 LED (200014LED0000)	317,88 €
3800X0065	BASE 5 RELES´FREDO VITRA (1000039520000)	264,78 €
3800X0067	TECLADO EVFEEL VITRA(1000039510000)	203,68 €
3800X0070	ESTANTE CRISTAL 533X450 (1000030830000)	52,85 €
3800X0071	ESTANTE CRISTAL 505X454 (1000039240000)	55,70 €
3800X0072	SOPORTE ESTANTE (1000036470000)	14,74 €
3800X0073	EVAPORADOR L06314 (1000036340000)	711,39 €
3800X0076	PUERTA CRISTAL L03702 (350505100NNT0)	606,62 €
3800X0077	BURLETE LO 7703/34 (1000036950000)	100,64 €
3800X0094	BURLETE PUERTA 9314VNP (1000036960000)	112,02 €
3800X0102	ESTANTE VITRA 85 L08313(1000039440000)	66,19 €
3800X0104	PLACA ELECTRO. 5 RELÉS (1000039520000)	262,15 €
3800X0105	RESISTENCIA ADHE. (1000031150000)	66,19 €
3800X0110	RESISTENCIA BAND. (1000020960000)	71,31 €
3800X0116	PUERTA VITRA/Velex 85/190/-811405100LGCO	1.595,32 €
3800X0121	LED ES-37 MADURACION CARN(1000041960MCO)	438,76 €
3800X0127	TERMOST.DIXELL XW60L 1000033110000	138,46 €

3.11 Repuesto Armarios de Pastelería



+info



3800X0131	CRISTAL TRASERO L06314L (611404100LGC0)	903,35 €
3800X0133	PUERTA COMPL DX VITRA PL (811405100LGC0)	1.966,48 €
3800X0134	OPT.ESP.PORTABOTELLAS 45° 851114200X000	1.457,65 €
3800X0139	PARRILA CROMADA mod VT/85 (1000046780000)	59,82 €
3800X0140	SOPORTE PARRILA VITRA XL GASTR (1000261	5,04 €
3800X0141	FUENTE LED IP67 LPV60 (10000377600000)	17,21 €
3800X0144	PUE. Y RESTO CARAS VIDRIO AMC6714L NEGRO	2.266,55 €
3800X0148	SOPORTE HACER 9414/VNP (1000029620000)	1,85 €
3800X0154	PLACA CONTROLADOR EC06 (1000044930000)	266,23 €
3800X0160	CRISTAL TRASERO NEG. DX-NL400-ARG (36020	967,30 €
3800X0166	ESTANTE REJILLA CORMADA (1000030820000)	32,00 €
3800X0193	BANDEJA PVC RIVACOLD LT3(1000036920000)	22,93 €
3800X0198	CRISTAL LATERAL 6314-S/GC(611402500SGC0)	1.004,64 €
3800X0199	REJILLA DEL.VIRA /65(1000043620000)	135,41 €
3800X0200	PIE AJUSTABLE (1000029160000)	63,88 €
3800X0204	SOPOR. PARRILLA C/LENGUA (1000051360000)	13,82 €
3800X0215	CRISTAL TRASERO (651404100XGC0)	1.324,32 €
3800X0216	BANDEJA EVAPORADOR (SHP9/LUVE)	64,35 €
3800X0217	GRUPO EVAP. COMPLETO (631407100L001)	1.010,00 €
3800X0219	UND. CONDEN. COMPLETA (1000037620000)	1.173,74 €
3800X0221	TRASERO VIDRIO DX-NL400(360004100NNT0)	575,00 €
3800X0223	RESIS. EVAPORACION NL400 (1000010390000)	27,03 €
3800X0225	CONTRAIMAM DE ACERO M1/400(1000031420000)	47,62 €
3800X0226	PUERTA CRISTAL L07700 (750005100NNT0)	932,00 €
3800X0229	SOPOR. BISAGRA SUP. SX (1000045050000)	25,74 €
3800X0230	SOPOR. BISAGRA INF. SX (1000045030000)	23,17 €
3800X0237	VENTILADOR CONDENSADOR 25W CON CABLE	118,40 €
3800X0238	KIT INVERSION DE PUERTA (200014INPOVTO)	83,66 €
3800X0239	VENTILADOR EVAPO. (1000.02.213.0000)	95,00 €

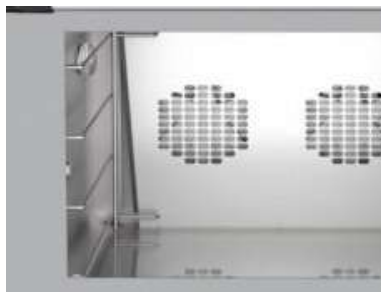

+info



3900X0089	MANETA CIERRE HORNO (04-MNG-1PN)	105,56 €
3900X0100	BOMBILLA 25w (03-LMP-25W)	13,20 €
3900X0109	RESISTENCIA HORNO (03-RST-2B-50)	194,74 €
3900X0114	CRISTAL EXTERIOR HORNO HE 304(599630H28)	166,56 €
3900X0119	CRISTAL EXT. HE424 (RX424/RX484)GRIS	116,60 €
3900X0120	MECANISMO CIERRE (00GNCRO4)	167,27 €
3900X0128	CRISTAL EXTERIOR HE304 (NO CODIGO)	62,61 €
3900X0129	PARRILLAS 600X400 CROMADA(599820H02)	25,85 €
3900X0134	TERMOSTATO HORNO (599330H07)	38,21 €
3900X0135	RESISTENCIA (599210H10)	54,40 €
3900X0136	VENTILADOR (599230H08)	98,86 €
3900X0139	BURLETE HE 604 PLUS (599440H18)	28,40 €
3900X0142	LAMPARA HE (310H34)	11,54 €
3900X0146	PARRILLAS CROMADAS 480 X340 (820H01)	22,46 €
3900X0153	BOMBILLA LAMPARARX (310H34)	11,42 €
3900X0154	LED BLANCO TEMPERATURA (599310H46)	4,40 €
3900X0155	LED AMBAR TEMPORIZADOR (599310H50)	4,40 €
3900X0163	CRISTAL EXTERIOR RX 304 GRIS (680H30)	108,50 €
3900X0167	RESISTENCIA ESTATICA MONO (210H17)	28,04 €
3900X0169	TEMPORIZADOR 120 min (599330H09)	60,25 €
3900X0171	MANDO TERMOSTATO 250°C(599650H06)	22,85 €
3900X0174	JUNTA PUERTA RX304 (599440H11)	58,38 €
3900X0184	BURLETE (GUA504.03060)	74,79 €
3900X0195	BISAGRA PUERTA HE304 (640H01)	66,00 €
3900X0196	CRISTAL EXTERIOR HE604 (680H79)	129,47 €
3900X0202	MODULO DISPLAY TP/HD SERIE EM (320H48)	189,88 €
3900X0203	ENCODER+CABLE L=400 SERIE EM (320H49)	63,39 €
3900X0204	MANDO RXB_Ed 38mm (650H26)	42,76 €
3900X0205	PLACA CENTRAL (SCH695.230009)	237,72 €
3900X0206	TEMPORIZADOR (TEM1202.13004)	125,79 €
3900X0207	MANDO (MAN695.08006)	13,02 €
3900X0208	CAV (CAV213.01005)	22,60 €
3900X0209	CAV (CAV213.01006)	18,24 €
3900X0210	CAV (CAV213.01007)	14,78 €
3900X0213	CRISTAL DCHO. F-608 (630H38)	101,35 €

3.12 Repuesto Hornos



+info



3900X0214	PLACA REFRACTARIA [599860H01]	80,28 €
3900X0215	BANDEJA PERFO. ALUM. 430X3410 [810H01]	35,09 €
3900X0217	RESIS. ESTÁTICA MONOFASICA [210H11]	121,40 €
3900X0219	PARILLA CROMADA 480X340 [820H01]	17,15 €
3900X0231	TERMOSTATO SEGURIDAD 320Å° REAR [330H04]	36,54 €
3900X0239	BURLETE HE424 [440H16]	57,70 €
3900X0244	BISAGRA PUERTA HE604 [640H10]	67,21 €
3900X0245	JUNTA PUERTA HORNO RX-603 [440H17]	39,49 €
3900X0246	CRISTAL EXTERIOR HE604 [630H83]	91,20 €
3900X0247	J. REFUERZO BISAGRAS [640H09]	58,00 €
3900X0248	VENT HE604PLUS [599230H01]	240,93 €
3900X0249	BURLETE HE 304 [440H11]	32,12 €

BUSCAR REPUESTOS POR NÚMERO DE SERIE

Introduzca el código...



¿Qué estas buscando?
aquí te ayudamos



+info



4200X0002	CAJON CALEFACTOR CCD2021/CCD4021 (3500W)	820,62 €
4200X0004	ASA COMPLETA CARRO(116113301)	57,25 €
4200X0005	BURLETE SILICONA PUE GRANDE 4MT (990012)	99,92 €
4200X0007	RUEDA CON FRENO (TODOS)	41,21 €
4200X0008	RUEDA SIN FRENO (TODOS)	26,58 €
4200X0009	TERMOSTATO (TODOS)	159,06 €
4200X0010	RESISTENCIA (CCD2021) Y (CCD4021)	79,46 €
4200X0011	MOTOVENTILADOR (TODOS)	62,64 €
4200X0012	BURLETE GRANDE CV4021 (4MTS)	99,92 €
4200X0013	BURLETE CHICO CCD1021 (2MTS)	49,95 €
4200X0014	INTERRUPTOR PILOTO VERDE	30,85 €
4200X0015	RESISTENCIA 3.500W(CCD2021/4021)	79,46 €
4200X0016	RESISTENCIA 2.000W(CCD1021)115V/60H	169,02 €
4200X0017	CONTACTOR (TODOS)	127,63 €
4200X0019	PUERTA DCHA.(CCD 2021 y CCD 4021)	406,54 €
4200X0022	RUEDA SIN FRENO CARRO ABT(990045)	81,54 €
4200X0028	CIERRE CON LLAVE COMPLETO	51,45 €
4200X0029	BISAGRA INOX 70MM	18,90 €
4200X0030	MANGUERA CON CLAVIJA (990064)	115,83 €
4200X0036	CONECTOR IEC CARRO CALIENTE(990066)	23,17 €
4200X0036	CONTACTEUR (TOUS)	23,17 €



3.14 Repuesto Microondas



+info



4500X0003	CARCASA HM1001M [17170000003992]	9,34 €
4500X0005	MARCO PUERTA HM1001M [12270000B36644]	136,87 €
4500X0006	MAGNETRON HM1001M [17470000000811]	88,64 €
4500X0007	TRANSFORMADOR HM1001M [17470000000875]	131,33 €
4500X0008	CONDENSADOR HM1001M [17470000000699]	15,39 €
4500X0018	MARCO PUERTA HM1401P [12270000B40502]	139,22 €
4500X0026	MAGNETRON HM1802P [17470000000803]	8,10 €
4500X0027	TRANSFORMADOR HM1802P [17470000000934]	8,11 €
4500X0028	CONDENSADOR HM1802P [17470000000688]	15,39 €
4500X0034	PLATO CERAM.HM1001M/1401[12570000000005]	98,36 €
4500X0037	PANEL CONTROL HM1802P [17270000B67558]	96,00 €
4500X0039	DIODO [17470000001007]	15,00 €



Repuesto Comercializado



+info



3200X0004	VALVULA EQUIL.MINI ELEBAR BT(HASTA 30m3)	95,37 €
3200X0026	JUEGO DE GUIAS INOX AMD/AMF 1000(507x01)	31,12 €
3200X0035	CIERRE CAMARA 100 mm 1021A (503X23A)	257,08 €
3200X0039	BURLETE PUERTA CAMARA 841X1864 (603X21)	87,15 €
3200X0061	BURLETE PUERTA CHICA AMD (603X12)	36,32 €
3200X0103	CIERRE AMD FC-240+NARIZ MOD.K (503X25)	54,76 €
3200X0108	BURLETE PUERTA CAMARA 641X1840 (603X24)	69,57 €
3200X0159	BURLETE 1840X841 P/CARRETILLA (603X22)	68,12 €
3200X0164	Resistencia Antivaho, 15 w/m, 5980	20,02 €
3200X0171	CIERRE C-SFERA COMPLETO (503X60A_80mm)	140,25 €
3200X0172	CIERRE C-SFERA COMPLETO (503X60A_100mm)	140,25 €
3200X0173	CIERRE C-SFERA POLAR (503X60A_90mm)	140,25 €
3200X0188	TAPON PANEL INTERIOR GRIS (604X05)	0,40 €
3200X0198	RESIST.ANTIVAH0 PUERTA CRISTAL (401X01)	20,02 €
3200X0201	BURLETE 1840X841 (603X22A)	69,15 €
3200X0215	PERFIL PUERTA CAMARA (CE20130040)	56,78 €
3200X0217	BURLETE AMD100 Ref. 600 (603X11)	47,99 €
3200X0218	BURLETE 1840X741 (603X28)	65,44 €
3200X0239	TIRADOR EVV (506X97 DELUXE REF 935528)	21,26 €
3200X0243	BISAGRA REGULABLE CON RAMPA (503X09)	30,72 €
3200X0256	VALVULA COMPEN. PRESIONES (503X41)	126,89 €
3200X0257	BISAGRA G-525 (503X05 A)	18,69 €
3200X0274	BISAGRA IZQ S/PASACABLE (P602294015)	50,11 €
3200X0313	PARRILLA 600X400 mm (505x01)	40,08 €
3200X0314	BURLETE INF NEGRO P CARR (603X021800)	65,44 €
3200X0322	CORTINAS LAMAS 2MM 800X1830MM	225,63 €
3200X0333	CORTINAS LAMAS 3MM 800X1830MM CLPN080183	304,76 €
3200X0338	NUDO ESQUINA SANITARIO Rad. 60 (604X21A)	1,98 €
3200X0340	C.LAMAS 3MM 900X2000MM CLPN090200	367,02 €
3200X0344	CORTINAS LAMAS 2MM 800X1830MM CLPP080183	225,63 €
3200X0360	BISAGRA REGULABLE ABT (AB201ABT19)	25,67 €
3200X0364	OPPE5IMH1400 PERFIL RAD.SAN.[2P], L=1320	21,18 €
3200X0384	ALARMA HOMBR ATRAPADO (406X01)	555,99 €
3200X0385	HACHA (502X9001A)	218,28 €
3200X0386	SOPORTE HACHA (502X9002)	86,04 €

4.1 Repuesto Cámaras

3200X0389	REACTANCIA PUERTAS SCH 58- (901X26R005)	413,28 €
3200X0393	PARRILLA PLETINA REFORZADA (505X01C)	52,66 €
3200X0394	Burlete ABT 201 S (603X40E77173)	68,06 €
3200X0395	Burlete ABT 202 C (603X40E84194)	68,06 €
3200X0401	CORTINAS LAMAS 3MM 1200X2000MMCLPN120200	449,41 €
3200X0407	CIERRE DE CAMARA (503X80A)	224,34 €
3200X0409	TIRADOR PUERTA DE CRISTAL (901X86616R05)	129,03 €
3200X0410	BURLETE 1830X900 mm (603X292)	68,89 €
3200X0411	PERFIL REF:07 (100x100) Lt 2400	112,75 €
3200X0412	PERF. CLIPAJE MARCO ABT201C (CE20190151)	60,12 €
3200X0413	BURLETE PUERTA CAMARA (603.021600)	56,37 €
3200X0414	PERF. CLIPAJE MARCO ABT201S (CE20190183)	94,46 €
3200X0415	JUNQUILLOS DE VENTANO CL 1600X600(601X62	20,66 €
3200X0417	BAZAR EST. PERFO 665X600 (930X0000CPE)	182,90 €
3200X0418	SEPA. VARILLA ALAMBRE PERFO. (903X11CPE)	16,30 €
3200X0419	SOPORTE ANGULO FONDO 370MM (506SA37)	23,61 €
3200X0433	BURLETE ABT201C (603X40E77191)	72,42 €
3200X0436	PERF. CLIPAJE MARCO ABT202S (CE20210026)	105,70 €
3200X0471	BISAGRA PUERTA VAIVÉN (503X71)	82,36 €
3200X0472	BURLETE PUERTA VAIVÉN (IBUW1)	7,79 €
3200X0503	CUADRO ELECT P RAPIDA 1 LUNA 901X63R004	1.750,00 €
3200X0504	PERFIL RAD .SAN L=2320 H (OPP51MH2400)	33,00 €





+info



3300X0031	RESISTENCIA BLIND. NOX. 700W [0E0030005]	73,52 €
3300X0032	RESITENCIA BLIND. NOX. 450W [0E0030006]	73,52 €
3300X0048	COMPR. FH 2480Z [0F0010012]	1.547,67 €
3300X0049	COMP. FH 2511Z [0F0010013]	1.612,11 €
3300X0052	COMP. TFH 2511Z [0F0010016]	1.646,77 €
3300X0065	TERMOSTATO V-820 V1.0[0R0020001]	183,80 €
3300X0073	PLACA DIXELL XW270K [0R0010003]	336,98 €
3300X0076	MOTOR 18/65W 2PELCO2600RPM [0M0010002]	97,72 €
3300X0077	HELICE 28 ASP.D 200 ELCO [0M0030005]	11,79 €
3300X0081	MOTOR VN 34-.45 34/120W [0M0010003]	115,05 €
3300X0086	VENT.CENTRIFUGO [0M0070001]	650,11 €
3300X0088	VENTILADOR EVAP.[0M0010004]	98,42 €
3300X0092	RESISTENCIA SILICONA 30W [0E0030010]	26,52 €
3300X0093	RESISTENCIA BLIND. INOX 800W [0E0030012]	73,52 €
3300X0097	COMPRESOR NTZ 068A [0F0010025]	2.043,90 €
3300X0103	VENTILADOR CONDENSADOR [0M0050001]	316,73 €
3300X0108	VENTILADOR N18-30/159518/85W [0M0010001]	88,71 €
3300X0110	RESISTENCIA EVAPORADOR [0E0030014]	58,93 €
3300X0111	RESISTENCIA DESAGUE 3 MTS [0Y0010005]	57,71 €
3300X0118	FILTRO DML 1645 [0F0040006]	53,38 €
3300X0121	CAJETIN TERMOSTATO[V-KIT/W DIXEEL]	24,61 €
3300X0124	VALVULA EVR 3 SOLD.ODF1/4 [0F0030001]	78,93 €
3300X0134	VALVULA DE EXPANSION N° 7 [0F0140005]	166,34 €
3300X0142	BISA.NYLON PAS. INOX FBINS20F[0J0080001]	11,62 €
3300X0143	DESAGUE 3/4 + TUERCA+JUNTA[0P0020004]	4,86 €
3300X0158	CONDENSADOR FH2480Z [0E0140011]	163,58 €
3300X0162	VALVULA EVR 6 SOLDAR ODF 3/8 [0F0030003]	145,54 €
3300X0163	BOBINA 230V 5060Hz10WIP67 1m [0E0020003]	81,08 €
3300X0164	PLACA XH240 K [0R0010013]	264,77 €
3300X0165	MANDO TERMOSTATO VH620 [0R0020015]	196,15 €
3300X0167	BANDEJA EVAPORACION CONDE CR1 0C0081327	78,09 €
3300X0170	DESAGÜE [0P0020002]	4,86 €
3300X0174	BATERIA 3/8R 10T/04F/450/5.0/[0F0020009]	363,00 €
3300X0175	PRESOSTATO ALTA 28 BAR [0F0060012]	58,21 €
3300X0180	RELE TENSION RVA 413D [0E0150008]	155,23 €
3300X0183	TAPA ABATIBLE IB2 [0C0080105]	173,27 €

4.2 Repuesto Unidades Condensadoras Cámaras y Abatidores

3300X0184	VAL. EXPAN. TUBE-8 [0F0140006]	166,34 €
3300X0191	SONDA NG6 2.5M NTC TPR 6x15 OR0040003	16,63 €
3300X0200	EGULADOR DE VELOCIDAD XGE-4M[0E0160001]	336,43 €
3300X0201	BANDEJA INOX IB3 [0C0080175]	192,68 €
3300X0203	PRESOSTATO ALTA 28 BAR [0F0060012]	58,21 €
3300X0208	TAPA NEGRA TERMOSTATO XW270K	9,69 €
3300X0209	CAJA TERMOSTATOV-KIT/W DIXEL[OR0020002]	24,27 €
3300X0211	VENT. AXIAL EBM [0M0050026]	490,71 €
3300X0214	PRESOSTATO BAJA 0.1 BAR [0F0060013]	110,28 €
3300X0225	HELICE ASPIRANTE A300/28°[0M0030004]	29,12 €
3300X0228	VENTILADOR A6E360-AA02-20EBM [0M005001]	316,73 €
3300X0231	VALVULA DE EXPANSION TUBE 6 [0F0140001]	166,34 €
3300X0232	RESISTENCIA FLEX. MALLA 30W7M[0Y0010010]	97,72 €
3300X0233	PRESOSTATO BAJA 0,5 BAR AUTO [0F0060011]	51,28 €
3300X0238	BATERIA 3/8R 14T/4F/560/3.0/1[0f0020017]	542,69 €
3300X0243	CONDENSADOR ARRANQUE 156 mF 3[0E0140011]	163,58 €
3300X0246	MOTOR VN 34-45 34/120W ELCO[0m0010022]	115,05 €
3300X0252	BISAG.NYLON INOX FBINS20F [0J0080001]	12,79 €
3300X0254	PRESOSTATO REG PRE COND13-20[0F0060018]	79,39 €
3300X0263	VENT AXIAL A6E450-AN06-21 [0M0050056]	678,95 €
3300X0273	COMPRESOR CAJ4519Z TECUMSEH [0F0010008]	916,73 €
3300X0276	BATERIA 3/8R 20T/2F/820/1.8/[0F0020010]	608,27 €
3300X0285	PRESOSTATO BAJA 1.7 BAR AUTO [0F0060007]	56,63 €
3300X0286	BATERIA 3/8R 14T/03F/300/2.1 [0F0020002]	247,84 €
3300X0293	COMPRESOR FH2511Z [0F0010013]	1.549,66 €
3300x0411	EVAPORADOR BIB-NF1034A	1.033,47 €
3300x0412	CONTACTOR CWB 9-11-30D24 [0E0120040]	48,09 €
3300x0413	EVAPORADOR BJB-NG-2200+DESESCAR. ELEC.	1.306,46 €
3300X0421	COMPRESOR NTZ136 [0F0010028]	3.203,73 €
3300X0435	EVAPORADOR BIB-NG-2055	1.258,95 €
3300X0439	VENT CENTRIFUGO RF4C-160/150[0M0070029]	787,50 €
3300X0440	PLACA XM670K V5.6 5N3C2 [OR0010074]	222,08 €
3300X0441	BATERIA 3/8R [0F0020006]	409,50 €
3300X0448	PLAQUE DIXELL XW270K [OR0010003]	16,00 €
3300X0448	BOBINA RT14 230V 50-60Hz [0E0370002]	16,00 €
3300X0455	PREMONTAJE XM670K+BORNERO [0E0410001]	455,00 €
3300X0456	COMPR. FH4518Y [0F0010274]	1.353,50 €
3300X0460	RELE ARRANQUE RVA 6AQ3D [0E0150062]	155,23 €
3300X0464	TERMOST DESCARGA 135°C [0F0470002]	182,00 €
3300X0466	RESIS MONTAJE PANEL 50W [0E0030142]	15,50 €
3300X0467	KIT ARRANQUE FH2 2511-XC3A [0E0200028]	363,11 €
3300X0468	TAPA MANDO [OR0020028]	18,00 €
3300X0469	COMPRESOR FH4525Y-XC3A [0F0010275]	1.650,00 €
3300X0470	CONTACTOR [0E0120013]	35,91 €
3300X0471	RELE TERMICO [0E0210041]	56,16 €
3300X0472	CONTACTOR 18A 1NA+1NC 400V AC3[0E0120045]	60,00 €
3300X0473	VENTILADOR [0M0010032]	245,00 €



+info



301U03_01	UNIDAD COND.OPTIMA PLUS 5HP 114X3356	3.119,66 €
301U04_00	MOTOCONDENSADORA NTZ136 7CV 400V 50Hz III	4.205,15 €
301U04_02	UNIDAD SIGILUS 7 HP MOD.BDF-JB-2136	4.205,15 €
301U04_03	UNIDAD COND.OPTYMA PLUS 7 HP 114X7188	4.205,15 €
301U05_00	MOTOCONDENSADO NTZ271 13.5CV 400V 50HzIII	7.327,05 €
301U05_02	UNIDAD SIGILUS 13,5HP MOD.BDF-JB-3271	7.327,05 €
301U05_03	UNIDAD OPTYMA PLUS 13,5HP COD.114X3482	7.327,05 €
301U07_00	MOTOCONDENSAD NTZ136-3 7CV 230V 60HzIII	6.298,92 €
301U07_02	U.C.SIGILUS BDF-JB-3136+B3 220v 60Hz.III	6.298,92 €
301U08_00	MOTOCONDENSADORA NTZ215 10CV 400V 50HzIII	6.278,38 €
301U08_01	UNIDAD COND.OPTYMA PLUS 10 HP 114X3476	6.278,38 €
301U08_02	UNIDAD SIGILUS 10 HP MOD.BDF-JB-3215	6.278,38 €
301U09_00	MOTOCONDENSADO NTZ136-9 7CV 380V 60Hz III	6.298,92 €
301U09_01	U.C.SIGILUS BDF-JB-3136+B9 380v 60Hz III	6.298,92 €
301U10_00	U.C.SIGILUS BDF-JB-4271+B3 220v 60Hz III	9.191,52 €
301U11_00	U.C.INTBOX BDH-CJF-5136 380v50HzIII 7 CV	6.814,80 €
301U12_00	U.C.INTARBOX BDH-HJF-4136 380v 50Hz III	7.701,24 €
301U13_00	U.C.INTARBOX BDH-HJF-5271 380v 50Hz III	9.339,80 €
301U14_00	UC COND AGUA BDH-HJB-4136+B3 220V/III/60	8.646,36 €
301U15_00	BDV-CJB-50271 NTZ271 8100W 400V-III-50Hz	9.555,00 €



5.1 Repuesto Unidades Condensadoras Cámaras y Abatidores

Emplazamiento MDH/BDH

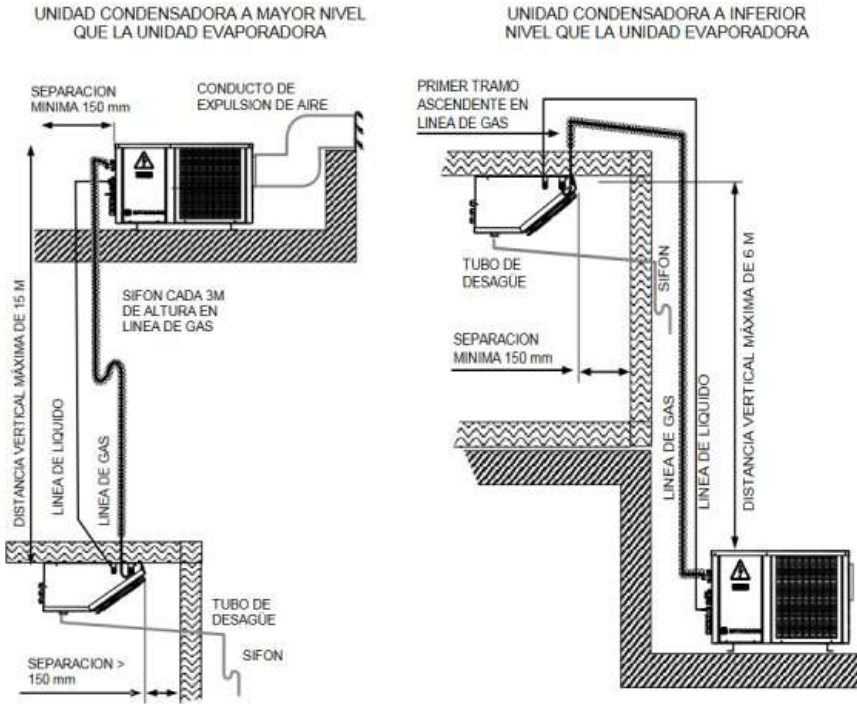

Emplazamiento MDF/BDF

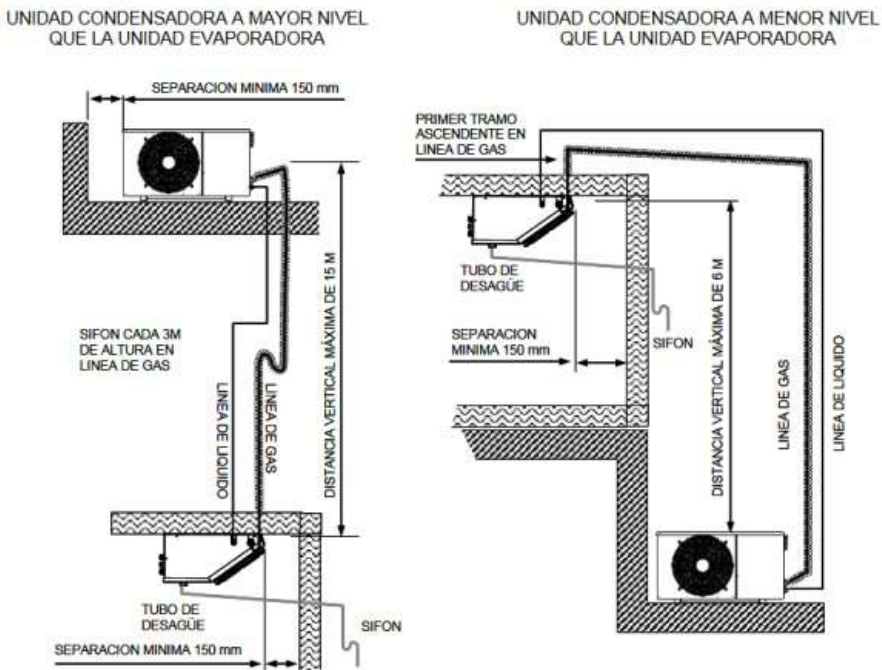



+info



950KV01	KIT COMPLETO LOKBOX CK-RA-01	1.765,68 €
950KV02	KIT INICIAL LOKBOX SK-RA-01	1.172,50 €
950KV03	AZ-027K - MALETIN CON ALICATE PERFORADOR	610,86 €
950KV04	DETECTOR ELEC. FUGAS LOKATOR RLD5	793,86 €
950KV05	EQUIPO CARGA LOKRING - MALETIN FE-R600A	793,86 €
950KV06	BALANZA DIGI. LOKRING [LOKCALE-DSL-500]	175,43 €
950KV07	VACUÓMETRO DIGITAL LOKRING	377,37 €
950KV08	VÁLVULA DE BOLA LOKRING	32,69 €
950KV09	JUNTA LOKRING GD-1/4"	1,51 €
950KV10	CONEXIÓN RÁPIDA LOKRING L14001655 PCV-600-2-HNBR	238,54 €
950KV11	R290 PROPANO LOKRING	41,39 €
950KV12	COOLING SPRAY	30,28 €
950KV13	VÁLVULA DE EXTRACCIÓN PARA R290	69,42 €
950KV14	JUEGO DE PEINES ALETAS LOKRING	14,27 €
950KV15	RODILLO COLOCACION BURLETES	42,85 €
950KV16	MALETIN ESPECIAL INFRICO [L00000AGL01]	826,40 €
950KV17	MALETIN VACIO DE MATERIAL [L0014003870]	257,10 €
950KV18	HERRAMIENTA MANUAL MONTAJE [L0013003829]	550,94 €
950KV19	MORDAZA HERRAMIENTA MANUAL [L0020000200]	34,28 €
950KV20	LIJA DE LINO [L0014000002]	9,80 €
950KV21	TUBO DE CARGA CON VALVULA [L0014000143]	6,12 €
950KV22	UNION DOBLE [L0013000588]	9,80 €
950KV23	H. QUITAREBABAS [L0014001362]	91,82 €
950KV24	MALETIN ALICATE PERFORADOR [L0013001976]	826,40 €
950KV25	TENAZA PERFORADORA [L0013004882]	202,01 €
950KV26	BOT.REFRIGERANTE R600A 420gr [L001400125]	36,73 €
950KV27	TENAZA CORTATUBO [L0014000166]	202,01 €
950KV28	VALVULA DE EXTRACCION [L0014001027]	17,14 €
950KV35	BOMBA VACÍO ATEX RS3DE/V-EX 02099036	1.390,20 €
950KV36	KIT DE VACÍO RÁPIDO IPERVAC 02090009	99,75 €
950KV37	EQUIPO VACÍO CARGA K-EX46/D6 01010008001	1.837,50 €
950KV38	EQUIPO CARGA K-EX-EW-46/D6 01010008003	1.984,50 €
950KV39	KIT CONEXIONES CHARGE-R290 05105009999	77,70 €
950KV40	ANALIZADOR 2 DÍAS F2PF80/D6/4 04022075	101,85 €
950KV41	DETECTOR DE FUGAS ELD-C-EX 09001117	451,50 €

6.1 Herramientas

950KV42	ANALIZADOR DIGITA FOX-EX/100 04080014001	656,25 €
950KV43	VENTILADOR AIREACCIÓN FAN-ATEX 14006059	630,00 €
950KV44	PINZA PERFORADORA PP-343 08006011	40,95 €
950KV45	PINZA APLASTATUBOS POP-201 08006012	25,20 €
950KV46	ENVASE DESECHABLE BF420/R600 11001026	18,90 €
950KV47	VÁLVULA BVR-4 05002003001	19,95 €
950KV48	SOPORTE CARGA S/BF 7 05104038	66,14 €
950KV49	ENVASE R290 BF370/R290 11001085	38,85 €
950KV50	VÁLVULA 121RGAS-4-WIG 05002035001	21,00 €
950KV51	SOPORTE CARGA S/R290 05104052	67,20 €
950KV52	VÁLVULA PERFORADORA BPV-31 05004003	8,82 €
950KV53	VÁLVULA 512-100L 05102023L	2,42 €
950KV54	BÁSCULA PARA ENVASES W8025 09013003	79,80 €
950KV55	VACUÓMETRO W-VAC-SMART 09003018	304,50 €
950KV56	ADPTADOR 121RG4-T4 05001047	24,15 €
950KV57	VÁLVULA 121-RG4 05001003	19,85 €
950KV58	DETECTOR FUGAS GAS CONTROL 09001080	10,08 €
950KV59	ESCARIADOR W210 08008049	13,65 €
950KV60	PEINE ENDEREZADOR PA6 08008007	16,80 €
950KV61	PEINE ENDEREZADOR PA11 08008011	13,02 €
950KV62	CORTATUBOS WR-TC12 08002020	28,35 €
950KV63	CUCHILLA DE RECAMBIO WR-TC12B 08052015	3,47 €





+info



950A326	BOTE SPARKLE 1 UND X400ML LYP	40,40 €
950A324	BOTE GLOSS 1 UND X400ML PULE	50,20 €
950A325	CAJA GLOSS 12 UND X400ML LYP [11004358]	455,44 €
950A323	CAJA SPARKLE 12 UND X400ML PYA[11002749]	587,66 €

6 SENCILLOS PASOS PARA LIMPIAR SUPERFICIES DE ACERO INOXIDABLE

¿Que necesitas?

- Aceite de oliva
- Vinagre
- Botella de spray
- Paño de microfibra

Instrucciones

- 1 Reunir suministros**
Prepare su vinagre, paño de microfibra suave, botella de spray y aceite (mineral u oliva).
- 2 Dirección del acabado**
Encuentre la dirección del acabado de su electrodoméstico, trate de ver líneas en la superficie de acero inoxidable o siéntalas con sus dedos.
- 3 Llena la botella de spray con vinagre**
Verter vinagre en una botella de spray hará que aplicarlo en su electrodoméstico de acero inoxidable sea mucho más fácil.
- 4 Aplica vinagre y límpialo**
Aplique generosamente vinagre en su electrodoméstico y límpielo con un paño suave de microfibra. Ya deberías ver una diferencia notable.
- 5 Aplica aceite sobre la tela**
Obtenga un paño nuevo y sumérjalo ligeramente en aceite. No necesitas una tonelada porque siempre puedes volver por más.
- 6 Superficies relucientes**
Con su paño engrasado, limpie en la dirección del acabado. Comenzarás a ver que desaparecen todas las marcas.

6.3 Filtros de Agua



+info



4600X0001	KIT PURITY 450 Quell ST con MDU(1009227)SCH	607,17 €
4600X0002	KIT PURITY 600 Quell ST con MDU(1009229)SCH	789,68 €
4600X0003	KIT PURITY 1200 Quell ST con MDU(1009231)SCH	982,91 €
4600X0004	CARTUCHO PURITY 450 Quell ST [273000]	107,49 €
4600X0005	CARTUCHO PURITY 600 Quell ST [273200]	146,77 €
4600X0006	CARTUCHO PURITY 1200 Quell ST [273400]	192,63 €
4600X0007	KIT MEDIDOR DUREZA T. Y CARBONAT[710403]	17,64 €
4600X0008	KIT MEDIDOR DE DUREZA DE CARBONATOS [710800]	8,23 €
4600X0009	KIT MEDIDOR DE DUREZA TOTAL [536754]	9,41 €
4600X0010	KIT PURITY 1200 Clean sin MAE [2920783] SC	852,60 €
4600X0011	KIT PURITY 1200 Clean Extra sin[1008200] MSC	893,76 €
4600X0012	CARTUCHO PURITY 1200 Clean [315645]	180,63 €
4600X0013	CARTUCHO PURITY 1200 Clean Ext.(1008197)	180,63 €
4600X0014	CAUDALIMETRO 100-700A [1033042]	81,96 €
4600X0015	PURITY C cabezal 0% SIST.COMPL.(1002949)	43,28 €
4600X0016	CART.PURITY Fresh C50 [carb. gra[1010734]	60,80 €
4600X0017	CAUDALIMETRO 10-100A [1033041]	64,32 €
4600X0018	KIT FIL AGUA INICIAL TANQUE/FERMENTADORA /MADU	168,40 €

Equipamiento INFRICO



Lavautensilios y lavaperolas, serie LP / Lavavasos y lavaplatos, serie LVP 3250 y LVP 3040.

Solución de filtrado **BRITA**: PURITY CLEAN y PURITY CLEAN EXTRA

PRIMERA COMPRA: SISTEMA COMPLETO que consta de cabezal, base y cartucho + caudalimetro

SEGUNDA COMPRA: Cuando el cartucho se agota, se reemplaza por uno nuevo.

VENTAJAS USO FILTRACIÓN VAJILLAS

1. Los vasos, vajillas y cubertería quedan impecables y sin manchas.
2. Evita la formación de depósitos de cal para que tus equipos funcionen durante más tiempo.
3. Reducción de gastos de mantenimiento y reparación.



SEEXPMSPB+	SEPARADOR FIJO METACRILATO MSPB	123,00 €
SEEXPMMLPB+	SEPARADOR FIJO METACRILATO MLPB	376,37 €
SEEXPMMLPB2+	SEPARADOR FIJO METACRILATO MLPB22	413,51 €
SEEXPMXPB+	SEPARADOR FIJO METACRILATO MX	383,80 €
SEEXPMXPB2+	SEPARADOR FIJO METACRILATO MX22	422,18 €
SEEXPMNPB+	SEPARADOR FIJO METACRILATO MNPB	383,80 €
SEEXPMNPB2+	SEPARADOR FIJO METACRILATO MNPB22	422,18 €
ILCOCAM06+	ILUMINACION LED CORNISA CARNE M6	26,18 €
ILCOCAM09+	ILUMINACION LED CORNISA CARNE M9	39,05 €
ILCOCAM12+	ILUMINACION LED CORNISA CARNE M12	52,80 €
ILCOCAM18+	ILUMINACION LED CORNISA CARNE M18	79,90 €
ILCOCAM25+	ILUMINACION LED CORNISA CARNE M25	106,45 €
ILCOCAM31+	ILUMINACION LED CORNISA CARNE M31	133,30 €
ILCOCAM37+	ILUMINACION LED CORNISA CARNE M37	160,20 €
ILC060M18+	ILUMINACION LED CORNISA 6000K M18	68,80 €
ILC060M25+	ILUMINACION LED CORNISA 6000K M25	78,80 €
ILC060M37+	ILUMINACION LED CORNISA 6000K M37	98,80 €
IL1ES40M06+	ILUMINACION TIRA LED 4000K 1 ESTANTES 6	112,00 €
IL1ES40M09+	ILUMINACION TIRA LED 4000K 1 ESTANTES 9	125,00 €
IL1ES40M12+	ILUMINACION TIRA LED 4000K 1 ESTANTES 12	128,00 €
IL1ES40M18+	ILUMINACION TIRA LED 4000K 1 ESTANTES 18	212,00 €
IL1ES40M25+	ILUMINACION TIRA LED 4000K 1 ESTANTES 25	226,00 €
IL1ES40M31+	ILUMINACION TIRA LED 4000K 1 ESTANTES 31	320,00 €
IL1ES40M37+	ILUMINACION TIRA LED 4000K 1 ESTANTES 37	328,00 €
IL3ES40M06+	ILUMINACION TIRA LED 4000K 3 ESTANTES 6	230,00 €
IL3ES40M09+	ILUMINACION TIRA LED 4000K 3 ESTANTES 9	242,00 €
IL3ES40M12+	ILUMINACION TIRA LED 4000K 3 ESTANTES 12	251,00 €
IL3ES40M18+	ILUMINACION TIRA LED 4000K 3 ESTANTES 18	329,21 €
IL3ES40M25+	ILUMINACION TIRA LED 4000K 3 ESTANTES 25	340,81 €
IL3ES40M31+	ILUMINACION TIRA LED 4000K 3 ESTANTES 31	480,60 €
IL3ES40M37+	ILUMINACION TIRA LED 4000K 3 ESTANTES 37	491,51 €
IL3ES27M06+	ILUMINACION TIRA LED 2700K 3 ESTANTES 6	162,41 €
IL3ES27M09+	ILUMINACION TIRA LED 2700K 3 ESTANTES 9	183,01 €
IL3ES27M12+	ILUMINACION TIRA LED 2700K 3 ESTANTES 12	182,13 €
IL3ES27M18+	ILUMINACION TIRA LED 2700K 3 ESTANTES 18	318,09 €
IL3ES27M25+	ILUMINACION TIRA LED 2700K 3 ESTANTES 25	327,86 €
IL3ES27M31+	ILUMINACION TIRA LED 2700K 3 ESTANTES 31	463,38 €
IL3ES27M37+	ILUMINACION TIRA LED 2700K 3 ESTANTES 37	472,87 €
IL3ESCAM06+	ILUMINACION TIRA LED CARNE 3 ESTANTES 6	177,23 €
IL3ESCAM09+	ILUMINACION TIRA LED CARNE 3 ESTANTES 9	183,60 €
IL3ESCAM12+	ILUMINACION TIRA LED CARNE 3 ESTANTES 12	204,91 €
IL3ESCAM18+	ILUMINACION TIRA LED CARNE 3 ESTANTES 18	355,93 €
IL3ESCAM25+	ILUMINACION TIRA LED CARNE 3 ESTANTES 25	413,97 €
IL3ESCAM31+	ILUMINACION TIRA LED CARNE 3 ESTANTES 31	525,98 €
IL3ESCAM37+	ILUMINACION TIRA LED CARNE 3 ESTANTES 37	546,67 €
IL4ES40M06+	ILUMINACION TIRA LED 4000K 4 ESTANTES 6	257,00 €
IL4ES40M09+	ILUMINACION TIRA LED 4000K 4 ESTANTES 9	285,00 €
IL4ES40M12+	ILUMINACION TIRA LED 4000K 4 ESTANTES 12	325,61 €

7.1 Equipamiento Murales y Vitrinas

IL4ES40M18+	ILUMINACION TIRA LED 4000K 4 ESTANTES 18	330,56 €
IL4ES40M25+	ILUMINACION TIRA LED 4000K 4 ESTANTES 25	392,34 €
IL4ES40M31+	ILUMINACION TIRA LED 4000K 4 ESTANTES 31	548,26 €
IL4ES40M37+	ILUMINACION TIRA LED 4000K 4 ESTANTES 37	567,95 €
IL4ES27M06+	ILUMINACION TIRA LED 2700K 4 ESTANTES 6	183,16 €
IL4ES27M09+	ILUMINACION TIRA LED 2700K 4 ESTANTES 9	185,24 €
IL4ES27M12+	ILUMINACION TIRA LED 2700K 4 ESTANTES 12	204,69 €
IL4ES27M18+	ILUMINACION TIRA LED 2700K 4 ESTANTES 18	355,45 €
IL4ES27M25+	ILUMINACION TIRA LED 2700K 4 ESTANTES 25	375,05 €
IL4ES27M31+	ILUMINACION TIRA LED 2700K 4 ESTANTES 31	526,03 €
IL4ES27M37+	ILUMINACION TIRA LED 2700K 4 ESTANTES 37	542,01 €
IL4ESCAM06+	ILUMINACION TIRA LED CARNE 4 ESTANTES 6	183,75 €
IL4ESCAM09+	ILUMINACION TIRA LED CARNE 4 ESTANTES 9	211,31 €
IL4ESCAM12+	ILUMINACION TIRA LED CARNE 4 ESTANTES 12	237,29 €
IL4ESCAM18+	ILUMINACION TIRA LED CARNE 4 ESTANTES 18	351,96 €
IL4ESCAM25+	ILUMINACION TIRA LED CARNE 4 ESTANTES 25	440,25 €
IL4ESCAM31+	ILUMINACION TIRA LED CARNE 4 ESTANTES 31	609,50 €
IL4ESCAM37+	ILUMINACION TIRA LED CARNE 4 ESTANTES 37	639,82 €
ILVE40M12DG+	ILUMINACION LED VERTICAL 1500 4000K M12DG	219,65 €
ILVE40M18DG+	ILUMINACION LED VERTICAL 1500 4000K M18DG	252,47 €
ILVE40M25DG+	ILUMINACION LED VERTICAL 1500 4000K M25DG	286,06 €
ILVE40M31DG+	ILUMINACION LED VERTICAL 1500 4000K M31DG	389,77 €
ILVE40M37DG+	ILUMINACION LED VERTICAL 1500 4000K M37DG	397,72 €
ILVE27M12DG+	ILUMINACION LED VERTICAL 1500 2700K M12DG	232,00 €
ILVE27M18DG+	ILUMINACION LED VERTICAL 1500 2700K M18DG	327,00 €
ILVE27M25DG+	ILUMINACION LED VERTICAL 1500 2700K M25DG	387,00 €
ILVE27M31DG+	ILUMINACION LED VERTICAL 1500 2700K M31DG	439,29 €
ILVE27M37DG+	ILUMINACION LED VERTICAL 1500 2700K M37DG	459,29 €
ILVECAM12DG+	ILUMINACION LED VERTICAL 1500 CARNE M12DG	221,53 €
ILVECAM18DG+	ILUMINACION LED VERTICAL 1500 CARNE M18DG	301,62 €
ILVECAM25DG+	ILUMINACION LED VERTICAL 1500 CARNE M25DG	324,32 €
ILVECAM31DG+	ILUMINACION LED VERTICAL 1500 CARNE M31DG	413,88 €
ILVECAM37DG+	ILUMINACION LED VERTICAL 1500 CARNE M37DG	432,85 €
ILVE60M12DG+	ILUMINACION LED VERTICAL 1500 6000K M12DG	257,00 €
ILVE60M18DG+	ILUMINACION LED VERTICAL 1500 6000K M18DG	359,20 €
ILVE60M25DG+	ILUMINACION LED VERTICAL 1500 6000K M25DG	369,20 €
ILVE60M31DG+	ILUMINACION LED VERTICAL 1500 6000K M31DG	460,20 €
ILVE60M37DG+	ILUMINACION LED VERTICAL 1500 6000K M37DG	480,20 €
ILVE40M12D2+	ILUMINACION LED VERTICAL 1500 4000K M12DG22	229,65 €
ILVE40M18D2+	ILUMINACION LED VERTICAL 1500 4000K M18DG22	229,65 €
ILVE40M25D2+	ILUMINACION LED VERTICAL 1500 4000K M25DG22	296,06 €
ILVE40M31D2+	ILUMINACION LED VERTICAL 1500 4000K M31DG22	399,77 €
ILVE40M37D2+	ILUMINACION LED VERTICAL 1500 4000K M37DG22	399,77 €
ILVE27M12D2+	ILUMINACION LED VERTICAL 1500 2700K M12DG22	242,00 €
ILVE27M18D2+	ILUMINACION LED VERTICAL 1500 2700K M18DG22	337,00 €
ILVE27M25D2+	ILUMINACION LED VERTICAL 1500 2700K M25DG22	397,00 €
ILVE27M31D2+	ILUMINACION LED VERTICAL 1500 2700K M31DG22	439,29 €
ILVE27M37D2+	ILUMINACION LED VERTICAL 1500 2700K M37DG22	459,29 €

ILVECAM12D2+	ILUMINACIÓN LED VERTICAL 1500 CARNE M12DG22	231,53 €
ILVECAM18D2+	ILUMINACIÓN LED VERTICAL 1500 CARNE M18DG22	311,62 €
ILVECAM25D2+	ILUMINACIÓN LED VERTICAL 1500 CARNE M25DG22	334,32 €
ILVECAM31D2+	ILUMINACIÓN LED VERTICAL 1500 CARNE M31DG22	423,88 €
ILVECAM37D2+	ILUMINACIÓN LED VERTICAL 1500 CARNE M37DG22	442,85 €
ILVE40M06GR+	ILUMINACION LED VERTICAL 1200 4000K M6DCP	196,62 €
ILVE40M09GR+	ILUMINACION LED VERTICAL 1200 4000K M9DCP	206,82 €
ILVE40M12GR+	ILUMINACION LED VERTICAL 1200 4000K M12DCP	219,65 €
ILVE40M18GR+	ILUMINACION LED VERTICAL 1200 4000K M18DCP	266,13 €
ILVE40M25GR+	ILUMINACION LED VERTICAL 1200 4000K M25DCP	286,06 €
ILVE27M06GR+	ILUMINACION LED VERTICAL 1200 2700K M6DCP	121,13 €
ILVE27M09GR+	ILUMINACION LED VERTICAL 1200 2700K M9DCP	131,13 €
ILVE27M12GR+	ILUMINACION LED VERTICAL 1200 2700K M12DCP	232,00 €
ILVE27M18GR+	ILUMINACION LED VERTICAL 1200 2700K M18DCP	327,00 €
ILVE27M25GR+	ILUMINACION LED VERTICAL 1200 2700K M25DCP	387,00 €
ILVECAM06GR+	ILUMINACION LED VERTICAL 1200 carne M6DCP	199,02 €
ILVECAM09GR+	ILUMINACION LED VERTICAL 1200 carne M9DCP	199,02 €
ILVECAM12GR+	ILUMINACION LED VERTICAL 1200 carne M12DCP	221,53 €
ILVECAM18GR+	ILUMINACION LED VERTICAL 1200 carne M18DCP	301,62 €
ILVECAM25GR+	ILUMINACION LED VERTICAL 1200 carne M25DCP	324,32 €
ILVE60M12GR+	ILUMINACION LED VERTICAL 1200 6000K M12DCP	213,00 €
ILVE60M18GR+	ILUMINACION LED VERTICAL 1200 6000K M18DCP	294,20 €
ILVE60M25GR+	ILUMINACION LED VERTICAL 1200 6000K M25DCP	369,20 €
BAZM06200+	LINEA ESTANTE 200 M06	73,06 €
BAZM06250+	LINEA ESTANTE 250 M06	75,06 €
BAZM06300+	LINEA ESTANTE 300 M06	77,96 €
BAZM06350+	LINEA ESTANTE 350 M06	96,00 €
BAZM06400+	LINEA ESTANTE 400 M06	100,00 €
BAZM06450+	LINEA ESTANTE 450 M06	102,00 €
BAZM06500+	LINEA ESTANTE 500 M06	103,00 €
BAZM09200+	LINEA ESTANTE 200 M09	93,00 €
BAZM09250+	LINEA ESTANTE 250 M09	97,00 €
BAZM09300+	LINEA ESTANTE 300 M09	128,13 €
BAZM09350+	LINEA ESTANTE 350 M09	129,13 €
BAZM09400+	LINEA ESTANTE 400 M09	129,44 €
BAZM09450+	LINEA ESTANTE 450 M09	163,33 €
BAZM09500+	LINEA ESTANTE 500 M09	155,51 €
BAZM09600+	LINEA ESTANTE 600 M09	158,51 €
BAZM12200+	LINEA ESTANTE 200 M12	118,22 €
BAZM12250+	LINEA ESTANTE 250 M12	120,22 €
BAZM12300+	LINEA ESTANTE 300 M12	130,34 €
BAZM12350+	LINEA ESTANTE 350 M12	136,15 €
BAZM12400+	LINEA ESTANTE 400 M12	151,87 €
BAZM12450+	LINEA ESTANTE 450 M12	155,48 €
BAZM12500+	LINEA ESTANTE 500 M12	185,31 €
BAZM12550+	LINEA ESTANTE 550 M12	196,31 €
BAZM12600+	LINEA ESTANTE 600 M12	198,31 €
REFESTM09+	REFUERZO ESTANTE M09	37,00 €

7.1 Accesorios MURALES REMOTAS MDG y MPB

REFESTM12+	REFUERZO ESTANTE M12	41,00 €
BARGM06+	BARRA CHARCUTERA M06	59,00 €
BARGM09+	BARRA CHARCUTERA M09	61,00 €
BARGM12+	BARRA CHARCUTERA M12	64,00 €
506X173	GANCHO SIMPLE L=30 CM	13,14 €
506X174	GANCHO SIMPLE L=40 CM	13,14 €
506X235	GANCHO SIMPLE L=50 CM	15,14 €
603X355	BARRA SOPORTE EMPUJADORES PIZZA LONCH. 1250	41,80 €
603X362	NEXT EMPUJADOR PIZZAS FONDO 400	63,00 €
603X354	NEXT EMPUJADOR PIZZAS FONDO 500	63,00 €
603X361	NEXT EMPUJADOR LONCHEADOS FONDO 400	56,00 €
603X421	NEXT EMPUJADOR LONCHEADOS FONDO 500	64,00 €
603x429	NEXT EMPUJADOR 4ª GAMA FONDO 400	63,00 €
603X430	NEXT EMPUJADOR 4ª GAMA FONDO 500	63,00 €
603X424	FRESH CASE BANDEJA F&V CURVA 600X400	653,00 €
603X423	FRESH CASE BANDEJA F&V CURVA 400X400	334,00 €
603X422	FRESH CASE BANDEJA F&V CURVA 300X400	184,00 €
603X431	FRESH CASE BANDEJA F&V RECTO 400X400	315,00 €
603X432	FRESH CASE BANDEJA F&V RECTO 300X400	600,00 €
603X365	OPTIMUS SEPARADOR METACRILATO 120 EST400	6,00 €
603X426	OPTIMUS SEPARADOR METACRILATO 120 EST500	7,00 €
603X367	OPTIMUS SEPARADOR METACRILATO 200 EST400	5,00 €
603X368	OPTIMUS SEPARADOR METACRILATO 200 EST500	10,00 €
603X369	RAIL DELANTERO SEPARADOR METACRILATO 1250	6,00 €
603X427	RAIL DELANTERO SEPARADOR META. CON FRENTE 1250	16,00 €
603X371	BASE PLANA EMPUJADOR MANUAL	2,00 €
603X372	SOPORTE BASE PLANA EMPUJADOR MANUAL	2,00 €
603X373	SUPLEMENTO TRASERO EMPUJADOR MANUAL	5,00 €
603X374	KIT EMPUJADOR CON MUELLE EST400	5,00 €
603X428	KIT EMPUJADOR CON MUELLE EST500	6,00 €
BAZMX12625	ESTANTE VARILLA 600X625 mm REFRI. C/PORTA	153,00 €



SEEXPMFBT+	SEPARADOR FIJO METACRILATO MFBT	324,37 €
SEEXPMFBT2+	SEPARADOR FIJO METACRILATO MFBT22	335,51 €
SEEXPMNBTU+	SEPARADOR FIJO METACRILATO MNBTU/MNBT	209,00 €
SEEXPMNBT2+	SEPARADOR FIJO METACRILATO MNBT22	250,09 €
BAZMN15781+	ESTANTE VARILLA 400 mm	84,00 €
CESTMF+	CESTO VARILLA	97,00 €

7.3 Accesorios MURALES GRUPO INCORPORADO MDCP, MP

SEEXPMMS+	SEPARADOR FIJO METACRILATO MS	123,00 €
SEEXPMMLDCP+	SEPARADOR FIJO METACRILATO MLDCP	163,00 €
SEEXPMNDCP+	SEPARADOR FIJO METACRILATO MNDCP	127,00 €
SEEXPML+	SEPARADOR FIJO METACRILATO ML	376,37 €

7.4 Accesorios MURALES REFRIGERACIÓN

10ML06025000	DECORACION FRONTAL [0625] ML NUEVA	16,95 €
10ML09025001	DECORACION FRONTAL [0938] ML NUEVA	20,91 €
10ML12025002	DECORACION FRONTAL [1250] ML NUEVA	32,53 €
10ML18025003	DECORACION FRONTAL [1875] ML NUEVA	38,25 €
10M25025004	DECORACION FRONTAL [2500] ML NUEVA	59,65 €
10ML31025005	DECORACION FRONTAL [3125] ML NUEVA	63,22 €
PGPWL06+	PARA GOLPES [0625] ML	57,20 €
PGPWL09+	PARA GOLPES [0938] ML	66,70 €
PGPWL12+	PARA GOLPES [1250] ML	67,20 €
PGPWL18+	PARA GOLPES [1875] ML	98,85 €
PGPWL25+	PARA GOLPES [2500] ML	110,18 €
PGPWL31+	PARA GOLPES [3125] ML	125,96 €
PGPWL37+	PARA GOLPES [3750] ML	131,90 €
608M14	TIRADOR CORTINA MURAL 240	12,82 €
601M01	CORTINA NOCTURNA 625x2120	248,14 €
601M02	CORTINA NOCTURNA 938x2120	265,22 €
601M03	CORTINA NOCTURNA 1250x2120	292,79 €
601M04	CORTINA NOCTURNA 1875x2120	303,30 €
601M05	CORTINA NOCTURNA 2500x2120	329,92 €
601M06	CORTINA NOCTURNA 3125x2120 [2TRAMOS]	355,82 €
602R05	PERFIL ETIQUETERO PRECIOS m [2020]	6,10 €
506X246	BISAGRA PUERTA MURAL FUSION [2023] OLM I	81,50 €
506X247	ADAPTADOR IZQUIERDO BISAGR OLM I 600.653	13,86 €
506X248	ADAPTADOR DERECH BISAGR OLM I 600.654	13,86 €
3400X0085	BISAGRA DX[2019-2022] R10 RAL9005	118,47 €
3400X0086	BISAGRA SX[2019-2022] R10 RAL9006	118,47 €
3400X0113	TIRADOR MURAL GRIS	69,70 €
3400X0118	TIRADOR PUERTA MURAL NEGRO	69,70 €

7.5 Accesorios MURALES CONGELADO GI MBTP

COSDMNBTC+	COSTADO DCHO. MN B.T. CIEGO G.I.	585,03 €
COSIMNBTC+	COSTADO IZQDO. MN B.T. CIEGO G.I.	585,03 €
COSDMNBTD+	COSTADO DCHO. MN B.T. DISPLAY G.I.	1.001,50 €
COSIMNBTD+	COSTADO IZQDO. MN B.T. DISPLAY G.I.	1.001,50 €
COSMNBTPME+	SEPARADOR CENTRAL MNBTP	683,90 €
SEPEXPMNBT+	SEPARADOR EXP. METACRILATO MNBTP	250,09 €
BAZMN12625+	ESTANTE VARILL. 400 MNBTP. C/PORT PRE	95,63 €

7.6 Accesorios SEMIMURALES SMDG Y SMPB

COSISLDG13C+	LATERAL IZQUIERDO ESPEJO SML13	264,35 €
COSDSLGD13C+	LATERAL DERECHO ESPEJO SML13	264,35 €
COSISLDG13D+	LATERAL IZQUIERDO DISPLAY SML13	754,84 €
COSDSLGD13D+	LATERAL DERECHO DISPLAY SML13	754,84 €
COSISLDG13T+	LATERAL IZQUIERDO PANORAMICO SML13	928,60 €
COSDSLGD13T+	LATERAL DERECHO PANORAMICO SML13	928,60 €
COSDSLGRD+	LATERAL DERECHO DISPLAY SMDG	604,85 €
COSISLGRD+	LATERAL IZQUIERDO DISPLAY SMDG	604,85 €
COSDSLGRD+	LATERAL DERECHO PANORAMICO SMDG	904,55 €
COSISLGRD+	LATERAL IZQUIERDO PANORAMICO SMDG	904,55 €
COSDSLGRD+	LATERAL DERECHO PANORAMICO SMDG	904,55 €
COSISLGRD+	LATERAL IZQUIERDO PANORAMICO SMDG	904,55 €
COSDSLGRD+	LATERAL DERECHO OPACO SMDG	288,98 €
COSISLGRD+	LATERAL IZQUIERDO OPACO SMDG	288,98 €

7.6 Accesorios SEMIMURALES GI SMDCP Y SMP

COSDSSDCPD+	LATERAL DERECHO DISPLAY SMSDCP	946,56 €
COSISSDCPD+	LATERAL IZQUIERDO DISPLAY SMSDCP	946,56 €
COSDSSPDI+	LATERAL DERECHO DISPLAY INOX SMSDCPI	826,10 €
COSISSPDI+	LATERAL IZQUIERDO DISPLAY INOX SMSDCPI	826,10 €
COSDSSPD+	LATERAL DERECHO DISPLAY SMSP	826,10 €
COSISSPD+	LATERAL IZQUIERDO DISPLAY SMSP	826,10 €
COSDSLDCPD+	LATERAL DERECHO DISPLAY SMLDCP/SMLP	932,30 €
COSISLDCPD+	LATERAL IZQUIERDO DISPLAY SMLDCP/SMLP	932,30 €
COSDSSDCPC+	LATERAL DERECHO ESPEJO SMSDCP GI	455,33 €
COSISSDCPC+	LATERAL IZQUIERDO ESPEJO SMSDCP GI	455,33 €
COSDSSPC+	LATERAL DERECHO ESPEJO SMSP GI	479,70 €
COSISSPC+	LATERAL IZQUIERDO ESPEJO SMSP GI	479,70 €
COSDSLDCPC+	LATERAL DERECHO ESPEJO SMLDCP/SMLP	471,55 €
COSISLDCPC+	LATERAL IZQUIERDO ESPEJO SMLDCP/SMLP	471,55 €
COSDSLDCPTD+	LATERAL DERECHO PANORAMICO SMLDCP	907,50 €
COSISLDCPTD+	LATERAL IZQUIERDO PANORAMICO SMLDCP	907,50 €

JCOSIEG+	LATERAL PANORAMICO IZQUIERDO VEG	1.047,00 €
JCOSDEG+	LATERAL PANORAMICO DERECHO VEG	1.047,00 €
ESTVC009+	ESTANTE 250 VCO/VEG09	121,00 €
ESTVC012+	ESTANTE 250 VCO/VEG12	150,00 €
ESTVC015+	ESTANTE 250 VCO/VEG15	162,00 €
ESTVC018+	ESTANTE 250 VCO/VEG18	237,00 €

7.7 Accesorios ISLAS GD

ILG25DCP+	DOBLE ILUMINACIÓN LED GD25	98,00 €
ILG21DCP+	DOBLE ILUMINACIÓN LED GD21	91,00 €
PADIVGD+	PARRILA DIVISORIA GD	49,35 €
PADIVGDCA+	PARRILA DIVISORIA GDGP	49,39 €

7.8 Accesorios VEE

JCOSIEE+	LATERAL PANORÁMICO IZDO. VEE	1.109,00 €
JCOSDEE+	LATERAL PANORÁMICO DRCHO. VEE	1.109,00 €
JCOSEEE+	SEPARADOR CENTRAL DISPLAY VEE/VEE (MISMA TEMPE	1.053,00 €
JCOSDEERM+	SEPARADOR CENTRAL DERECHO DISPLAY VEE/VEE90M	1.170,00 €
JCOSIEERM+	SEPARADOR CENTRAL IZDO. DISPLAY VEE/VEE90M	1.170,00 €
PUEEE12+	PUE. CORREDERAS TRAS.VEE12	135,00 €
PUEEE18+	PUE. CORREDERAS TRAS.VEE18	237,85 €
PUEEE25+	PUE. CORREDERAS TRAS.VEE25	290,12 €
BZINFTE12+	ESTANTE ILUMINADO VEECA 310 mm	181,00 €



7.9 Accesorios VITRINAS VEX y VEU

JCOSICHTEX+	LATERAL PANOR. IZDO INYECT. CRIST. DOBLE VEXCA	989,10 €
JCOSDCHTEX+	LATERAL PANOR. DRCHO INYECT. CRIST. DOBLE VEXCA	989,10 €
JCEXCHPEECA+	SEPARADOR CENTRAL PANOR. INYECT. CRIST. DOBLE VEX	739,10 €
JCOSICHEE+	LATERAL PANOR. IZDO INYECT. CRIST. DOBLE VEECA	989,10 €
JCOSDCHEE+	LATERAL PANOR. DRCHO INYECT. CRIST. DOBLE VEECA	989,10 €
BARCRNEEX12+	BARRA CARNE CUELGUE VEE12CA	81,00 €
BARCRNEEX09+	BARRA CARNE CUELGUE VEE09CA	79,00 €
BARCRNEEX06+	BARRA CARNE CUELGUE 1/2 MAQUINA VEE12CA	72,00 €
BARCRNEEX04+	BARRA CARNE CUELGUE 1/2 MAQUINA VEE09CA	70,00 €
JCOSIEXCHC+	LATERAL PANOR. IZDO INYECT. CRIST. DOBLE VEX	717,00 €
JCOSDEXCHC+	LATERAL PANOR. DRCHO INYECT. CRIST. DOBLE VEX	717,00 €
JCOSIEXCHP+	LATERAL PANOR. IZDO INYECT. CRIST. DOBLE VEXCP	648,60 €
JCOSDEXCHP+	LATERAL PANOR. DRCHO INYECT. CRIST. DOBLE VEXCP	648,60 €
JCOSIEXCHB+	LATERAL PANOR. IZDO INYECT. CRIST. DOBLE VEXCB	506,14 €
JCOSDEXCHB+	LATERAL PANOR. DRCHO INYECT. CRIST. DOBLE VEXCB	506,14 €
JCOSICHTEX+	LATERAL PANOR. IZDO INYECT. CRIST. DOBLE VEXCA	989,10 €
JCOSDCHTEX+	LATERAL PANOR. DRCHO INYECT. CRIST. DOBLE VEXCA	989,10 €
JCOSDTLR+	LATERAL PANORAMICO DRCHO VEU	1.161,67 €
JCOSDTLCP+	LATERAL PANORAMICO DRCHO VEUCP	875,55 €
JCOSDTLCB+	LATERAL PANORAMICO DRCHO VEUCB	781,52 €
JCOSITLR+	LATERAL PANORAMICO IZDO VEU	1.161,67 €
JCOSITLCP+	LATERAL PANORAMICO IZDO VEUCP	875,55 €
JCOSITLCB+	LATERAL PANORAMICO IZDO VEUCB	781,52 €
SEPVEUTOTAL	SEPARADOR CENTRAL SC VEU	1.099,65 €
KITSEPBXTL1+	SEP METAC EXP BAJO VEX/VEU	135,37 €
KITSEPBXTL2+	SEP METAC EXP C. CURVO VEUR	206,74 €
KITSEPBXTL3+	SEP METAC EXP C. CURVO VEXS VEUS	206,74 €
KITSEPBXTL4+	SEP METAC EXP C. RECTO VEUR	206,74 €
KITSEPBXTL5+	SEP METAC EXP C. RECTO VEXS VEUS	206,74 €
DPEXVEU9S+	DOBLE PLANO EXP. VEX/VEU9S	136,46 €
DPEXVEU12S+	DOBLE PLANO EXP. VEX/VEU12S	205,46 €
DPEXVEU15S+	DOBLE PLANO EXP. VEU15S/VEX15	294,04 €
DPEXVEU18S+	DOBLE PLANO EXP. VEX/VEU18S	302,25 €
DPEXVEU25S+	DOBLE PLANO EXP. VEX/VEU25S	325,18 €
DPEXVEU31S+	DOBLE PLANO EXP. VEX/VEU31S	362,29 €
DPEXVEU37S+	DOBLE PLANO EXP. VEX/VEU37S	392,38 €
DPEXVEU9SI+	DOBLE PLANO EXP. INOX VEX/VEU09	156,08 €
DPEXVEU12SI+	DOBLE PLANO EXP. INOX VEX/VEU12	235,46 €
DPEXVEU15SI+	DOBLE PLANO EXP. INOX VEX/VEU15	305,06 €
DPEXVEU18SI+	DOBLE PLANO EXP. INOX VEX/VEU18	315,20 €
DPEXVEU25SI+	DOBLE PLANO EXP. INOX VEX/VEU25	343,02 €
DPEXVEU31SI+	DOBLE PLANO EXP. INOX VEX/VEU31	382,27 €
DPEXVEU37SI+	DOBLE PLANO EXP. INOX VEX/VEU37	403,26 €
608N50	CORTINA 938x550 estuche 40x40	217,95 €
608N51	CORTINA 1250x650 estuche 40x40	288,85 €
608N52	CORTINA 1562x550 estuche 40x40	336,12 €
608N53	CORTINA 1875x550 estuche 40x40	374,19 €
ESTVEU9	ESTANTE ADICIONAL VEU/VEX 9	195,00 €

ESTVEU12	ESTANTE ADICIONAL VEU/VEX 12	230,00 €
ESTVEU15	ESTANTE ADICIONAL VEU/VEX 15	255,00 €
ESTVEU18	ESTANTE ADICIONAL VEU/VEX 18	295,00 €
ESTVEU25	ESTANTE ADICIONAL VEU/VEX 25	416,00 €
RDSTL+	CONJUNTO RUEDAS [VEU/VEX]	94,09 €
ACCEXRAIL09+	ACC. VEX 938 RAIL PORTA ACCESORIOS DELI	28,00 €
ACCEXRAIL12+	ACC. VEX 1250 RAIL PORTA ACCESORIO DELI	33,00 €
ACCEXRAIL15+	ACC. VEX 1567 RAIL PORTA ACCESORIO DELI	38,00 €
ACCEXRAIL18+	ACC. VEX 1875 RAIL PORTA ACCESORIO DELI	47,00 €
ACCEXRAIL25+	ACC. VEX 2500 RAIL PORTA ACCESORIO DELI	60,00 €
ACCEXRAIL31+	ACC. VEX 3100 RAIL PORTA ACCESORIO DELI	74,00 €
ACCEXRAIL37+	ACC. VEX 3750 RAIL PORTA ACCESORIO DELI	85,00 €
ACCEXPR+	ACCESORIO VEX PORTA ROLLOS	98,00 €
ACCEXSC5X6+	ACCESORIO VEX SOPORTE CORTADORA 500X600	246,00 €
ACCEXSC5X6I+	ACCESORIO VEX SOPORTE CORT 500X600 INOX	277,00 €
ACCEXSC4X5+	ACCESORIO VEX SOPORTE CORTE 400X500	215,00 €
ACCEXSC+	ACCESORIO VEX SOPORTE CUCHILLOS	182,47 €
ACCEXCBS+	ACCESORIO VEX CAJA BOLSAS PEQUEÑA	79,00 €
ACCEXCBG+	ACCESORIO VEX CAJA BOLSAS GRANDES	131,00 €
PUEVEU9CT	PUE. CORREDERAS TRAS.VEU 9	100,10 €
PUEVEU12CT	PUE. CORREDERAS TRAS.VEU 12	130,75 €
PUEVEU15CT	PUE. CORREDERAS TRAS.VEU 15	163,95 €
PUEVEU18CT	PUE. CORREDERAS TRAS.VEU 18	200,20 €
PUEVEU25CT	PUE. CORREDERAS TRAS.VEU 25	261,50 €
PUEVEU31CT	PUE. CORREDERAS TRAS.VEU 31	327,80 €
PUEVEU37CT	PUE. CORREDERAS TRAS.VEU 37	400,35 €
PUEVEU9CTCP	PUE. CORREDERAS TRAS.VEU 9 CP	149,35 €
PUEVEU12CTCP	PUE. CORREDERAS TRAS.VEU 12 CP	196,00 €
PUEVEU15CTCP	PUE. CORREDERAS TRAS.VEU 15 CP	247,60 €
PUEVEU18CTCP	PUE. CORREDERAS TRAS.VEU 18 CP	298,65 €
PUEVEU25CTCP	PUE. CORREDERAS TRAS.VEU 25 CP	392,00 €
PUEVEU31CTCP	PUE. CORREDERAS TRAS.VEU 31 CP	495,10 €
PUEVEU37CTCP	PUE. CORREDERAS TRAS.VEU 37 CP	597,30 €
PUEVEU45AACT	PUE. TRASERAS VEU 45AA	46,85 €
PUEVEU45ACCT	PUE. TRASERAS VEU 45AC	353,00 €
PUEVEU90AACT	PUE. TRASERAS VEU 90AA	86,35 €
PUEVEU90ACCT	PUE. TRASERAS VEU 90AC	470,58 €
PUEVEU45AACP	PUE. TRASERAS VEU 45AACP	50,00 €
PUEVEU45ACCP	PUE. TRASERAS VEU 45ACCP	50,00 €
PUEVEU90AACP	PUE. TRASERAS VEU 90AACP	339,40 €
PUEVEU90ACCP	PUE. TRASERAS VEU 90ACCP	401,00 €
PUEVEU90ARCT	PUE. TRASERAS VEU 90 AARSCP	254,80 €
PUEVEU90CRCT	PUE. TRASERAS VEU 90 ACRSCP	400,80 €
3400X0115	PINZA CR. FRONTAL IZQ. CUBE 4 VEU	100,10 €
3400X0116	PINZA CR. FRONTAL DER. CUBE 4 VEU	100,10 €
3400X0117	PINZA CR. FRONTAL CENTR. CUBE 4 VEU	159,39 €

7.10 Accesorios VITRINAS VBC

JCOSDTMR+	LATERAL PANORAMICO DERECHO VMD/VBC	614,00 €
JCOSDBNRP+	LATERAL PANORAMICO DRCHO VBCCP	816,15 €
JCOSDBNCB+	LATERAL PANORAMICO DRCHO VBCCB	705,08 €
JCOSDBNCB+CP	LATERAL PANORAMICO DRCHO VBCCB CP	585,32 €
JCOSITMR+	LATERAL PANORAMICO IZQUIERDO VMD/VBC	614,00 €
JCOSIBNRP+	LATERAL PANORAMICO IZDO VBCCP	816,15 €
JCOSIBNCB+	LATERAL PANORAMICO IZDO VBCCB	705,08 €
JCOSIBNCB+CP	LATERAL PANORAMICO IZDO VBCCB CP	585,32 €
JCOSEBNPR_N+	SEPARADOR CENTRAL SC VBC	820,35 €
KITSEPBXTM1+	SEP METAC EXP BAJO VBC/VMD	270,47 €
KITSEPBXBN4+	SEP METAC EXP C. RECTO C/R VBC	139,82 €
KITSEPBXBN5+	SEP METAC EXP C. RECTO S/R VBC	142,52 €
604V404	CRISTAL CURVO CALEFAC. VEU/VBC 1250	650,48 €
604V405	CRISTAL CURVO CALEFAC. VEU/VBC 1562	651,90 €
604V406	CRISTAL CURVO CALEFAC. VEU/VBC 1875	682,06 €
PUEVBC9CTCP	PUE. CORREDERAS TRAS.VBC 9 CP	122,57 €
PUEVBC12CTCP	PUE. CORREDERAS TRAS.VBC 12 CP	183,23 €
PUEVBC15CTCP	PUE. CORREDERAS TRAS.VBC 15 CP	272,78 €
PUEVBC18CTCP	PUE. CORREDERAS TRAS.VBC 18 CP	331,54 €
PUEVBC25CTCP	PUE. CORREDERAS TRAS.VBC 25 CP	375,13 €
PUEVBC31CTCP	PUE. CORREDERAS TRAS.VBC 31 CP	495,22 €
PUEVBC37CTCP	PUE. CORREDERAS TRAS.VBC 37 CP	615,32 €
PUEVBC45AACT	PUE. TRASERAS VBC 45AA	35,00 €
PUEVBC45ACCT	PUE. TRASERAS VBC 45AC	76,00 €
PUEVBC90AACT	PUE. TRASERAS VBC 90 AA	54,00 €
PUEVBC90ACCT	PUE. TRASERAS VBC 90 AC	135,00 €
PUEVBC90ARCT	PUE. TRASERAS VBC 90 AARSCP	126,00 €
PUEVBC90CRCT	PUE. TRASERAS VBC 90 ACRSCP	139,00 €
DPEXVMDBC9S	DOBLE PLANO EXP. VMD/VBC9S	120,00 €
DPEXVMDBC12S	DOBLE PLANO EXP. VMD/VBC12S	130,00 €
DPEXVMDBC15S	DOBLE PLANO EXP. VMD/VBC15S	162,00 €
DPEXVMDBC18S	DOBLE PLANO EXP. VMD/VBC18S	240,00 €
DPEXVMDBC25S	DOBLE PLANO EXP. VMD/VBC25S	260,00 €
DPEXVMDBC31S	DOBLE PLANO EXP. VMD/VBC31S	389,00 €
DPEXVMDBC37S	DOBLE PLANO EXP. VMD/VBC37S	409,00 €
DPEXVMD9SI+	DOBLE PLANO EXP. INOX VMD/VBC09	177,00 €
DPEXVMD12SI+	DOBLE PLANO EXP. INOX VMD/VBC12	236,60 €
DPEXVMD15SI+	DOBLE PLANO EXP. INOX VMD/VBC15	295,70 €
DPEXVMD18SI+	DOBLE PLANO EXP. INOX VMD/VBC18	354,00 €
DPEXVMD25SI+	DOBLE PLANO EXP. INOX VMD/VBC25	473,00 €
DPEXVMD31SI+	DOBLE PLANO EXP. INOX VMD/VBC31	591,00 €
DPEXVMD37SI+	DOBLE PLANO EXP. INOX VMD/VBC37	609,00 €

SEPMDBCTOTAL	SEPARADOR CENTRAL SC VMD	829,00 €
KITSEPBXTM2+	SEP METAC EXP C. CURVO VMDR	157,36 €
KITSEPBXTM3+	SEP METAC EXP C. CURVO VMDS	177,36 €
PUEV9CT	PUE. CORREDERAS TRAS.VMD/VBC/VCH 9	123,81 €
PUEV12CT	PUE. CORREDERAS TRAS.VMD/VBC/VCH 12	183,23 €
PUEV15CT	PUE. CORREDERAS TRAS.VMD/VBC/VCH 15	272,78 €
PUEV18CT	PUE. CORREDERAS TRAS.VMD/VBC/VCH 18	331,54 €
PUEV25CT	PUE. CORREDERAS TRAS.VMD/VBC/VCH 25	375,13 €
PUEV31CT	PUE. CORREDERAS TRAS.VMD/VBC 31	495,22 €
PUEV37CT	PUE. CORREDERAS TRAS.VMD/VBC 37	615,32 €
PUEV45AACT	PUE. TRASERAS VMD/VBC/VCH 45AA	38,00 €
PUEV45ACCT	PUE. TRASERAS VMD/VBC/VCH 45AC	86,00 €
PUEV90AACT	PUE. TRASERAS VMD/VBC/VCH 90 AA	58,00 €
PUEV90ACCT	PUE. TRASERAS VMD/VBC/VCH 90 AA	156,00 €
RDSTS+	COJ RUEDAS [VMB/VMC/VMD/VBC/VEG/VMG/VCO]	94,09 €

7.12 Accesorios VITRINAS VBR

604M86	CRISTAL FRONTAL DOBLE AMBAR 938	630,05 €
604M87	CRISTAL FRONTAL DOBLE AMBAR 1250	668,48 €
RDSAM+	CONJUNTO RUEDAS [VBR/VON]	94,09 €
604MUL11	TERMOPAN TEMPLADO 5+8+5 COST. AMBAR	267,15 €
PUEAMBAR12	PUERTA CR. AMBAR 1250	477,00 €
PUEAMBAR6	PUERTA CR. AMBAR 625	350,12 €
PUEAMBAR9	PUERTA CR. AMBAR 938	416,70 €
BAZAMBARI12	BAZAR INF. AMBAR 1250	184,66 €
BAZAMBARI18	BAZAR INF. AMBAR 1875	175,22 €
BAZAMBARI6	BAZAR INF. AMBAR 625	90,51 €
BAZAMBARI9	BAZAR INF. AMBAR 938	147,06 €
BAZAMBARM12	BAZAR MED. AMBAR 1250	164,66 €
BAZAMBARM12C	BAZAR MED. AMBAR 1250 CALIENTE	164,66 €
BAZAMBARM18	BAZAR MED. AMBAR 1875	165,22 €
BAZAMBARM18C	BAZAR MED. AMBAR 1875 CALIENTE	165,22 €
BAZAMBARM6	BAZAR MED. AMBAR 625	70,51 €
BAZAMBARM9	BAZAR MED. AMBAR 938	132,61 €
BAZAMBARM9C	BAZAR MED. AMBAR 938 CALIENTE	132,61 €
BAZAMBAR12	BAZAR SUP. AMBAR 1250	182,30 €
BAZAMBAR18	BAZAR SUP. AMBAR 1875	175,22 €
BAZAMBAR6	BAZAR SUP. AMBAR 625	89,98 €
BAZAMBAR9	BAZAR SUP. AMBAR 938	128,67 €
601V12	MECANISMO ROLDANA PUERTA	18,00 €
603X312	TIRADOR AMBAR EMBUTIDO NEGRO	16,91 €

7.13 Accesorios VITRINAS VLY

JCOSIVLY	LATERAL IZQUIERDO PANORAMICO VLY	540,90 €
JCOSDVLY	LATERAL DERECHO PANORAMICO VLY	540,90 €
JCOSIVLYB	LATERAL IZQUIERDO PANORAMICO VLYB	542,20 €
JCOSDVLYB	LATERAL DERECHO PANORAMICO VLYB	542,20 €
JCOSVLYENSB	COST. IZQDO. ENSAB VLYB+B	459,00 €
JCOSVLYENSM	COST. IZQDO. ENSAB VLYM	484,93 €
JCOSVLYENSRB	COST. IZQDO. ENSAB VLYR+B	645,00 €
JCOSVLYENSRN	COST. IZQDO. ENSAB VLYR+R [V/M/MHD]	742,90 €
PUEVLY9CT	PUE. CORREDERAS TRAS.VLY 938	127,00 €
PUEVLY9CTB	PUE. CORREDERAS TRAS.VLY 938 LG	93,90 €
PUEVLY12CT	PUE. CORREDERAS TRAS.VLY 1250	174,65 €
PUEVLY12CTB	PUE. CORREDERAS TRAS.VLY 1250 B	124,95 €
PUEVLY15CT	PUE. CORREDERAS TRAS.VLY 1562	215,30 €
PUEVLY15CTB	PUE. CORREDERAS TRAS.VLY 1562 LG	151,05 €
PUEVLY18CT	PUE. CORREDERAS TRAS.VLY 1875	254,15 €
PUEVLY18CTB	PUE. CORREDERAS TRAS.VLY 1875 LG	195,80 €
PUEVLY25CT	PUE. CORREDERAS TRAS.VLY 2500	349,40 €
PUEVLY25CTB	PUE. CORREDERAS TRAS.VLY 2500 LG	251,00 €
ESTVCB9	ESTANTE ADICIONAL VLY9	314,00 €
ESTVCB12	ESTANTE ADICIONAL VLY12	357,85 €
ESTVCB15	ESTANTE ADICIONAL VLY15	358,95 €
ESTVCB18	ESTANTE ADICIONAL VLY18	416,35 €
ESTVCB25	ESTANTE ADICIONAL VLY25	620,40 €
RDSLY+	CONJUNTO RUEDAS [VLY/VNZ]	94,09 €

7.14 Accesorios VITRINAS VMG

PUEVMG9CT	PUERTAS CORREDERAS TRASERAS VMG9CT	227,00 €
PUEVMG12CT	PUERTAS CORREDERAS TRASERAS VMG12CT	274,00 €
PUEVMG15CT	PUERTAS CORREDERAS TRASERAS VMG15CT	288,00 €
PUEVMG18CT	PUERTAS CORREDERAS TRASERAS VMG18CT	386,00 €
PUEVMG25CT	PUERTAS CORREDERAS TRASERAS VMG25CT	479,00 €
PUEVMG45AACT	PUERTAS CORREDERAS TRASERAS VMG45AA	298,00 €
PUEVMG45ACCT	PUERTAS CORREDERAS TRASERAS VMG45AC	314,00 €
PUEVMG90AACT	PUERTAS CORREDERAS TRASERAS VMG90AA	453,00 €
PUEVMG90ACCT	PUERTAS CORREDERAS TRASERAS VMG90AC	491,00 €
PUEVMG90ARCT	PUERTAS CORREDERAS TRASERAS VMG90AR	431,00 €

PUETC12+	PUE.CORREDERAS TRAS. VCB12UH	506,00 €
PUETC15+	PUE.CORREDERAS TRAS. VCB15UH	509,00 €
PUETC18+	PUE.CORREDERAS TRAS. VCB18UH	606,00 €
KITVCB12TA+	KIT BANDEJA TARTAS V. CORAL 1250	435,60 €
KITVCB15TA+	KIT BANDEJA TARTAS V. CORAL 1562	438,60 €
KITVCB18TA+	KIT BANDEJA TARTAS V. CORAL 1875	445,60 €
KITVCB12H+	KIT CUBETAS V.CORAL/ARIES H1250 150 mm	663,00 €
KITVCB15H+	KIT CUBETAS V.CORAL/ARIES H1562 150 mm	756,00 €
KITVCB18H+	KIT CUBETAS V.CORAL/ARIES H1875 150 mm	942,00 €
KITVCB12HG+	KIT CUBETAS V.CORAL/ARIES H1250 80 mm	359,00 €
KITVCB15HG+	KIT CUBETAS V.CORAL/ARIES H1562 80 mm	446,00 €
KITVCB18HG+	KIT CUBETAS V.CORAL/ARIES H1875 80 mm	621,00 €
KITVCBTA+	KIT BANDEJA TARTAS VBC CORAL 1250	432,00 €

7.16 Accesorios VITRINAS VAR

PUEVAR12H	PUE. CORREDERAS TRAS.VAR 12H	125,55 €
PUEVAR15H	PUE. CORREDERAS TRAS.VAR 15H	151,20 €
PUEVAR18H	PUE. CORREDERAS TRAS.VAR 18H	187,70 €

7.17 Accesorios VITRINAS VBZ

KITVBZ12+	KIT CUBETAS V.IBIZA VBZ12+	416,00 €
KITVBZ12S+	KIT CUBETAS V.IBIZA VBZ12+ SMALL	291,25 €
KITVBZ15+	KIT CUBETAS V.IBIZA VBZ15+	416,00 €
KITVBZ15S+	KIT CUBETAS V.IBIZA VBZ15+ SMALL	291,00 €

7.18 Accesorios VITRINAS VMB y VMC

PUEVMB9CT	PUE. CORREDERAS TRAS.VMB 938	197,50 €
PUEVMB9CTCP	PUE. CORREDERAS TRAS.VMB 938CP	123,81 €
PUEVMB12CT	PUE. CORREDERAS TRAS.VMB 1250	269,65 €
PUEVMB12CTCP	PUE. CORREDERAS TRAS.VMB 1250 CP	183,23 €
PUEVMB15CT	PUE. CORREDERAS TRAS. VMB 1562	328,90 €
PUEVMB15CTCP	PUE. CORREDERAS TRAS. VMB 1562CP	247,61 €
PUEVMB18CT	PUE. CORREDERAS TRAS. VMB 1875	394,30 €
PUEVMB18CTCP	PUE. CORREDERAS TRAS. VMB 1875CP	307,04 €
PUEVMB25CT	PUE. CORREDERAS TRAS. VMB 2500	539,30 €
PUEVMB25CTCP	PUE. CORREDERAS TRAS. VMB 2500CP	373,89 €
ILUESTMBC9	ILUM. ESTANTE VMB/VMC 938	34,00 €
ILUESTMBC12	ILUM. ESTANTE VMB/VMC 1250	42,00 €
ILUESTMBC15	ILUM. ESTANTE VMB/VMC 1562	51,00 €
ILUESTMBC18	ILUM. ESTANTE VMB/VMC 1875	65,00 €
ILUESTMBC25	ILUM. ESTANTE VMB/VMC 2500	84,00 €
PUEVMC9CT	PUE. CORREDERAS TRAS.VMC 938	208,00 €
PUEVMC12CT	PUE. CORREDERAS TRAS.VMC 1250	330,80 €
PUEVMC15CT	PUE. CORREDERAS TRAS. VMC 1562	365,00 €
PUEVMC18CT	PUE. CORREDERAS TRAS. VMC 1875	420,00 €
PUEVMC25CT	PUE. CORREDERAS TRAS. VMC 2500	480,00 €

7.19 Accesorios VITRINAS VVL

ILUVVL09+	ILUMINACION [0938] VVL	132,00 €
ILUVVL12+	ILUMINACION [1250] VVL	142,00 €
KITTAPVVL12+	TAPAS CORREDERAS VVL12+	545,00 €
PGVVL12	PARA GOLPES V. VALENCIA 1250	385,70 €
604M200	TERMOPAN LATERAL TEMPLADO [4+6+4] VVL	240,27 €
604M201	CRISTAL FRON. TEMPLADO VVL 1250	146,40 €
604M274	CRISTAL FRON. TEMPLADO VVL 938	64,77 €



+info



4800X0001	ESTANTE TRIPLE 6 /24X24 CM (EJ-SEA-6Y-3K-24KMT)	448,00 €
4800X0002	ESTANTE TRIPLE 16 /14X14 CM (EJ-SEA-16Y-3K-001MT)	448,00 €
4800X0003	ESTANTE PARA BUFFET DOBLE 62*35*H:20 cm (4400.2N)	556,00 €
4800X0004	ESTANTE PARA BUFFET TRIPLE 60*40*H:48 cm (4400.3)	589,00 €
4800X0005	LAMPARA DE CALOR Ø50 H:64 (4500.1)	557,00 €
4800X0006	LAMPARA DE CALOR 50*50 H:64 (4500.2)	557,00 €
4800X0009	CHAFING DISH GN 1/1 9 LT ELECTRICO (RSO-1/1-101)	943,00 €
4800X0010	CHAFING DISH GN 1/1 9 LT JELLY (RSO-1/1-102)	851,00 €
4800X0011	DIPENSADOR DE MIEL VERTICAL 4,7 LT H:57,5 CM(3600.3)	294,00 €
4800X0012	DIPENSADOR DE MIEL VERTICAL 4,7 LT H:57,5 CM(3600.4)	294,00 €
4800X0013	DINPENSADOR DE CEREAL SIMPLE (CRN-12Ø-1)	244,00 €
4800X0014	DINPENSADOR DE CEREAL DOBLE (CRN-12Ø-2)	492,00 €
4800X0015	DINPENSADOR DE CEREAL TRIPLE (CRN-12Ø-3)	682,00 €
4800X0016	DISPENSADOR DE ZUMO SIMPLE (DSP-CR-1)	341,00 €
4800X0017	DISPENSADOR DE ZUMO DOBLE (DSP-CR-2)	605,00 €
4800X0018	DISPENSADOR DE LECHE SIMPLE (DSP-ST-1)	341,00 €
4800X0019	CHAFING CAFÉ (Isitmalı 9 Lt)	438,05 €
4800X0020	CHAFING DE CRISTAL GN1/1 HIDRAULICO (4600.1ST)	1.136,00 €
4800X0021	RESISTENCIA CHAFING (R1031)	117,00 €
4800X0022	CHAFING DE CRISTAL GN2/3 HIDRAULICO (4600.5ST)	889,00 €
4800X0023	SOPORTE CUBIERTOS (Ø:13cm H:14cm)(KSK-SEA-3Y-3K-101)	470,00 €
4800X0024	SOPORTE BASICO 25*12,5H:9cm (4300.6)	86,00 €



8.2 Carritos y Almacenaje



+info



4900X0001	Portaplatos ajustable serie s /4 torres color gris	1.576,00 €
4900X0002	Pack 4 torres ajustables para carro 4900x0001	398,00 €
4900X0003	Carro ligero / baldas 62 x 40 cm - 96,5 x 41 x 83,5 cm negro	268,00 €
4900X0004	Carro / ligero con baldas 80 x 52 cm - 101,5 x 54 x 95 cm negro	397,00 €
4900X0005	Carro de servicio cart pro color negro	1.610,00 €
4900X0006	Cubo pequeño de conexión rápida color negro	139,00 €
4900X0007	Cubo grande de conexión rapida color negro	158,00 €
4900X0008	Carro de alimentación gn 1/1 para 18 bandejas 1/1	675,00 €
4900X0009	Carro de alimentación gn 2/1 para 36 bandejas 1/1	713,00 €
4900X0010	Cubiertas de vinilo de tamaño completo para carro gn 1/1	235,00 €
4900X0011	Cubiertas de vinilo de tamaño completo para el carro gn 2/1	265,00 €





4700X0001	CAJA ISOTÉRMICA 110 GN4 NEGRO [110926]	60,00 €
4700X0002	CONTENEDOR ISOTÉRMICO170 GN6 PPE[110927]	62,00 €
4700X0003	CONTENEDOR ISOTÉRMICO 210GN8 PPE[110928]	70,00 €
4700X0004	CATERING 280 GN10 PPE NEGRO [110929]	72,00 €
4700X0005	CONTENEDOR ISOTÉRMICO CON ASAS [124039]	70,00 €
4700X0006	CONTENEDOR ISOTERMICO CON ASAS [124040]	72,00 €
4700X0007	RECIPIENTE ISOTÉRMICO PROFESIONAL[11091]	182,00 €
4700X0008	CONTENEDOR ISOTÉRMICO [110911]	206,00 €
4700X0009	CONTENEDOR ISOTÉRMICO [110912]	206,00 €
4700X0010	CONTENEDOR ISOTÉRMICO [110913]	206,00 €
4700X0011	CONTENEDOR ISOTÉRMICO [110914]	206,00 €
4700X0015	RECIPIENTE ISOTÉRMICO PASTELERÍA[110951]	91,50 €
4700X0016	CAJA ISOTÉRMICA MAXI 260 NEGRA [110952]	96,50 €
4700X0017	CAJA ISOTÉRMICA MAXI 310 NEGRA [110953]	124,80 €
4700X0018	CAJA ISOTÉRMICA PRO CARGO BOX [110973]	362,00 €
4700X0019	CAJA ISOTÉRMICA CON RUEDAS [114244]	260,00 €
4700X0020	POLIBOX PORTER MINI NEGRO [110957]	181,00 €
4700X0021	CAJA ISOTÉRMICA GN NEGRA [110962]	362,00 €
4700X0022	CONTENEDOR ISOTÉRMICO DULCES [110969]	435,00 €
4700X0023	BASE O TAPA RECIPIENTE ISOTÉRMICO[11097]	31,20 €
4700X0024	EXPANSOR CONTENEDOR ISOTÉRMICO [120867]	31,20 €
4700X0025	BASE TAPA RECIPIENTE ISOTÉRMICO [11097]	53,20 €
4700X0026	EXPANSOR CONTENEDOR ISOTÉRMICO [116738]	50,50 €
4700X0027	CONTENEDOR ISOTÉRMICO [115912]	108,00 €
4700X0028	CONTENEDOR ISOTERMO [115911]	138,00 €
4700X0029	KIT DE CESTA FOODBIKE [121620]	100,00 €
4700X0030	RECIPIENTE ISOTÉRMICO [110984]	86,00 €
4700X0031	SMART HEATER POLIBOX PLUG & PLAY[120137]	1.716,00 €
4700X0032	CONTENEDOR ISOTÉRMICO ACTIVO [120139]	2.090,00 €
4700X0033	SMART HEATER PLUG & PLAY [120866]	792,00 €
4700X0034	BOLSA E PIZZA CALIENTE S [121963]	66,00 €
4700X0035	MOCHILA ENTREGA PIZZA [121583]	72,00 €
4700X0036	MOCHILA ENTREGA DE PIZZA [121584]	86,00 €
4700X0037	BOLSA TÉRMICA PIZZA XL [121964]	92,00 €
4700X0038	ENFRIADOR DE PIZZA XXL EXTRA [121965]	100,00 €

9.1 Delivery



4700X0039	CARRO CONTENEDORES ISOGN 1/1(110916)	156,00 €
4700X0040	CARRO DE ALUMINIO Y ABS [115832]	250,00 €
4700X0041	GEL PARA TERMOSTATIZACIÓN [110959]	48,00 €
4700X0042	PLACA EUTÉCTICA 0-12°C[110918]	84,00 €
4700X0043	PLACA EUTÉCTICA GN 1/1 0-21°C [115497]	84,00 €
4700X0044	PLACA EUTÉCTICA GN 1/1 0+65°C [110919]	151,00 €
4700X0045	PLACA EUTÉCTICA TN 0/-3°C[110932]	42,00 €
4700X0046	CARRO DE ALUMINIO Y ABS [115840]	264,00 €
4700X0047	SEPARADOR HOT & COLD MAXI [110954]	66,00 €
4700X0048	PLACA EUTÉCTICA 0-12°C [110955]	118,00 €
4700X0049	PLACA EUTÉCTICA 600X400 0-21°C [115496]	118,00 €
4700X0050	CARRO DE ALUMINIO Y ABS [115842]	276,00 €
4700X0052	TERMÓMETRO DIGITAL [110960]	120,00 €
4700X0053	JUEGO DE 2 ASAS [113402]	38,00 €
4700X0055	INSERTO DE REJILLA [110965]	50,00 €
4700X0056	PLACA EUTÉCTICA GN 1/2 0-12°C [110924]	40,00 €
4700X0057	PLACA EUTÉCTICA GN 1/2 0-21°C [115925]	40,00 €
4700X0058	GEL PARA TERMOSTATIZAR [110991]	12,00 €
4700X0059	GEL PARA TERMOSTATIZAR [110992]	6,00 €
4700X0060	COLD GEL PACK 0,250 KG GEL [110993]	3,00 €
4700X0063	CARRO DE ALUMINIO Y ABS R	260,00 €
4700X0064	KIT 12 SALVA GUÍAS [110964]	186,00 €
4700X0065	CARRO DE ALUMINIO Y ABS [115841]	272,00 €
4700X0066	REJILLA 60X40 [110971]	54,00 €
4700X0067	KIT 9 PROTECTORES DE GUÍA [110970]	146,00 €
4700X0068	CARRO DE ALUMINIO Y ABS 35X35 [115833]	236,00 €
4700X0069	CARRO DE ALUMINIO Y ABS [115834]	260,00 €
4700X0071	CARRO DE ACERO INOXIDABLE [110958]	240,00 €



5001X0001	CAMPANA ASPIRACIÓN COND 6/10 BAND [951985]	2.690,00 €
5001X0002	SOPORTE HORNO 6/10 BANDEJAS [951986]	671,00 €
5001X0003	SOPORT HORN 6/10 BAND C/PORTABAND [951987]	829,00 €
5001X0004	KIT TUB/ACC LLENADO Y DESC AGUA [951961]	177,00 €
5001X0005	DUCHA LATERAL EXTERNA [951912]	218,00 €
5001X0006	ZÓCALO LATERAL [1 PAR] [799504]	262,00 €
5001X0007	ZÓCALO DELANTERO L120 CM [399535]	191,00 €
5001X0008	PAREJA DE ELEMENTOS DE CIERRE L70 [CM7995]	99,00 €
5001X0009	PUERTA INOX DERECHA/IZQUIERDA [319002]	202,00 €
5001X0010	CAMPANA ASPIRACIÓN COND 6/10 BAND [951985]	42,00 €
5001x0011	CONTACTOR 25A [RC00006208]	114,00 €
5001x0012	SIMMOSTATO [RC00006501]	34,00 €
5001x0013	CONTROLADOR DE POTENCIA 220V [RC00012000]	34,00 €
5001x0014	INTERRUPTOR MONOFASE [RC00037000]	28,00 €
5001x0015	LAMPARA NEON 230V[RC00052000]	8,00 €
5001x0016	TERMOSTATO DE SEGURIDAD[RC00063000]	99,00 €
5001x0017	COMMUTADOR TRIFASICO [RC00070000]	29,00 €
5001x0018	SOPORTE TERMOSTATO DE BULBO FR [RC00091000]	6,00 €
5001x0019	TERMOPAR M9X1 L600 [RC00118000]	21,00 €
5001x0020	PILOTO DE TRES VIAS [RC00119000]	32,00 €
5001x0021	TAPON BRILLANTE [RC00120000]	18,00 €
5001x0022	CABLE DE BUJIA INCASDESCENTE [RC00123000]	13,00 €
5001x0023	ENCENDEDOR PIEZO ELECTRICO CON TUERCA [RC00128000]	24,00 €
5001x0024	RESISTENCIA 1,3KW 230V [RC00269000]	68,00 €
5001x0025	TERMOSTATO DE TRABAJO [RC00274000]	45,00 €
5001x0026	TERMOSTATO DE TRABAJO [RC00274000]	87,00 €
5001x0027	RESISTENCIA ELECTRICA FR_E [RC00282000]	58,00 €
5001x0028	INTERRUPTOR DE SEGURIDAD [RC00283000]	43,00 €
5001x0029	TERMOSTATO DE LAVADO [RC00285000]	83,00 €
5001x0030	RESISTENCIA [RC00286000]	49,00 €
5001x0031	COMMUTADOR [RC00291000]	28,00 €
5001x0032	TERMOSTATO DE SEGURIDAD [RC00305000]	114,00 €
5001x0033	PALANCA DE ESCAPE [RC00336000]	8,00 €
5001x0034	RESISTENCIA SE60 230V [RC00364000]	87,00 €
5001x0035	TERMOPAR L=600MM [RC003670009]	21,00 €

10.1 Repuestos Cocina

5001x0036	GRIFO DE GAS [RC00369000]	52,00 €
5001x0037	TERMOSTATO DE SEGURIDAD [RC00427000]	55,00 €
5001x0038	VALVULA DE GAS [RC00446000]	204,00 €
5001x0039	TERMOSTATO DE SEGURIDAD [RC00450000]	94,00 €
5001x0040	RESISTENCIA ELECTRICA 230V 3KW [RC00767000]	77,00 €
5001x0041	TERMOSTATO DE TRABAJO MONOFASICO [RC00769000]	39,00 €
5001x0042	TERMOSTATO DE SEGURIDAD MONOFASICO [RC00770000]	57,00 €
5001x0043	RELE 16A SERIE62 FINDER [RC00774000]	61,00 €
5001x0044	TERMOSTATO DE TRABAJO [RC00779000]	49,00 €
5001x0045	BURLETE [RC00840000]	6,00 €
5001x0046	CANDELA M4X1 TARGET [RC01168000]	18,00 €
5001x0047	RESISTENCIA ELECTRICA QSE60 4KW [RC01229000]	264,00 €
5001x0048	LAMPARA NEON FASTON VERDE 230V [RC01782000]	9,00 €
5001x0049	PORTALAMPARAS TRASPARENTE D10 [RC01783000]	8,00 €
5001x0050	CABLE DE ENCENDEDOR FR_G7 [RC01830000]	13,00 €
5001x0051	ELETTROV. IN 3/4 - OUT 2VIE 1P+1D [RC01840000]	45,00 €
5001x0052	ELETTROV. IN 3/4 - OUT 2VIE C/RID.0,2L/M [RC01841000]	32,00 €
5001x0053	RESISTENCIA 230V 8000W FORNO VENT. [RC01844000]	164,00 €
5001x0054	ACCIONADOR 230V 50HZ [RC01847000]	93,00 €
5001x0055	TERMOSTATO DE SEGURIDAD 360°C -25K [RC01864000]	119,00 €
5001x0056	SELECTOR DE HORNO "M"[RC01890000]	20,00 €
5001x0057	RACOR J.G.90° D.10 PM0310E [RC01922000]	21,00 €
5001x0058	MANOPOLA ELETTRICA FORNI[RC01941000]	10,00 €
5001x0059	JUNTA HORNO 06GN1/1 [RC01951000]	58,00 €
5001x0060	JUNTA HORNO 04GN1/1 [RC01952000]	49,00 €
5001x0061	RESISTENCIA 230V 6000W FORNO VENT. [RC01956000]	148,00 €
5001x0062	TERMOSTATO DE TRABAJO HORNO[RC01958000]	35,00 €
5001x0063	ELECTROVALVULA. IN 3/4 - OUT 1VIA C/RID.0,2L/M [RC01964000]	34,00 €
5001x0064	BOMBA DE DETERGENTE E512 32W 220V 50HZ [RC01969000]	70,00 €
5001x0065	TUBO PE D.10 L=1MT [RC02011000]	10,00 €
5001x0066	TUBO PESCANTE FORNI C/LAVAGGIO [RC02055000]	51,00 €
5001x0067	POMO QSE NERA [RC02067000]	13,00 €
5001x0068	COJINETES HORNO DE LAVADO[RC02073000]	24,00 €
5001x0069	SONDA TEMPERATURA FORNI "M"[RC02127000]	30,00 €
5001x0070	RESISTENCIA FREIDORA EL. "SUPER"[RC02257000]	55,00 €
5001x0071	SOPORTE DE BLOQUEO VIDRIO[RC02279000]	34,00 €
5001x0072	MOTOVENTILADOR [RC02282000]	111,00 €
5001x0073	LAMPARA CON PORTALAMPARA[RC02283000]	N/P
5001x0074	TERMOSTATO DE TRABAJO DE FREIDORA. [RC02349000]	60,00 €
5001x0075	TERMOSTATO DE SEGURIDAD PARA FREIDORA [RC02350000]	75,00 €
5001x0076	MOTOR 3X230V 0,25KW PERNO CONICO [RC02432000]	204,00 €
5001x0077	SONDA CON BULBO TC"K" 4X50 L=1200 [RC02435000]	44,00 €
5001x0078	ANILLO DE SELLADO DEL EJE 12X18X5 A [RC02501000]	9,00 €
5001x0079	PEGATINA SALAMANDRA QSE60 TI MY18 [RC02636000]	43,00 €



5001x0080	VALVULA DE GAS (RC02733000)	210,00 €
5001x0081	TAPA DE QUEMADOR DE LATON Ø125MM 5KW (RC02739000)	88,00 €
5001x0082	DIFUSOR RAPIDO DE LLAMADE LATON Ø96MM 3.5KW (RC02740000)	66,00 €
5001x0083	VALVULA GV30 CON PIEZOELECTRICO (RC02761000)	218,00 €
5001x0084	INVERSOR PARA MOTORES 3X230V 800W (RC02838000)	377,00 €
5001x0085	LAMPARA HALOGENA MY19 (RC02931000)	9,00 €
5001x0086	LAMPARA HALOGENA 230V 40W (RC02934000)	14,00 €
5001x0087	PLACA CODIFICADORA "D" MY19 (RC02937000)	54,00 €
5001x0088	BUJIA INCASDESCENTE (RC02978000)	18,00 €
5001x0089	PILOTO(RC02979000)	46,00 €
5001x0090	GRUPO PILOO DE ARCO (RC03008000)	43,00 €
5001x0091	TERMOPAR DE PLACA DE GAS T74/90 (RC03009000)	20,00 €
5001x0092	CONF. PIEDRA EMPAQUEAR 4.0 KG (RC03437000)	N/P
5001x0093	GRIFO DE GAS (RC05001400)	106,00 €
5001x0094	PAQUETE DE PIEDRA DE LAVADO 3.3KG (RC05001700)	28,00 €

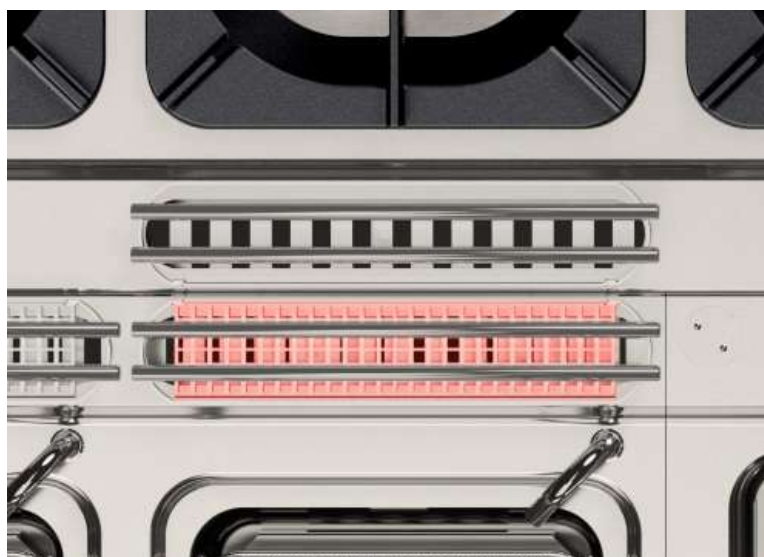

11 Grifería**11.1** Grifería

GF001	GRIFO CROMADO ø18x180 (00601000001)	12,60 €
GF002	GRIFO DUCHA MIXTO H=440mm (EROS001)	253,00 €
GF003	GRIFO DUCHA MIXTO H=445mm (EROS003)	236,00 €
GF004	GRIFO TIPO "C" DIAM.18X250 (R0101020124)	60,90 €
GF005	GRIFO CON DUCHA NEGRO (R0201020225)	114,60 €
GF006	GRIFO ESTANDAR AZUL (R0201020255)	128,60 €
GF007	GRIFO ESTANDAR NEGRO L=215 (R0201020224)	71,20 €
GF008	GRIFO ESTANDAR NEGRO L=320 (R0201020229)	109,40 €
GF009	GRIFO TIPO "C" DIAM.18X300 (R0102020124)	104,20 €
GF010	GRIFO TIPO "S" DIAM.18X300 (R0102010220)	64,80 €
GF011	GRIFO TIPO "C" DIAM.20X300 (R0102010107)	95,90 €
GF012	KIT DUCHA BASIC NEGRO (R0000000010)	144,60 €
GF013	KIT DUCHA PREMIUN AZUL (P0000000010)	154,60 €
GF014	UNID.PREENJUAGUE BASIC NEGRO(R0101020126)	178,80 €
GF015	UNID.PREENJUA.PREMIUN AZUL(P0101020126)	187,90 €
GF016	UNID.PREEN.MIXTO BASIC NEGRO(R0201020249)	289,80 €
GF017	UND.PREEN.MIXTO PREMIUN AZUL(P0201020249)	298,90 €
GF018	MINI UND. MIXTO BASIC NEGRO(ERAMINI227)	167,80 €
GF019	MINI UND. PRE. BASIC NEGRO (ERAMINI141)	157,50 €
GF020	UND. PREENJUAGUE BASIC NEGRO(R0101020132)	222,90 €
GF021	UND. PRE. PREMIUM AZUL (P0101020132)	231,90 €
GF022	UND. PREENJUAGUE BASIC NEGRO(R0102010206)	221,20 €
GF023	UND. PRE. PREMIUM AZUL (P0102010206)	230,30 €
GF024	CARRETE DE MANGUERA 10 M.(SR000000034B9)	430,10 €
GF025	CARRETE DE MANGUERA 5 M. (SR000000036A)	572,70 €
GF026	CARRETE MANG.PARED 5 M.(SR000000017C)	347,70 €
GF027	MEZCLADOR DE PIE (ERMES004)	335,10 €
GF028	MEZCLADOR PROGRESIVO DE PIE(ERMES002)	131,30 €
GF029	KIT MEZCLADOR DIAM. 18X180(ERMES001KIT2)	124,10 €
GF030	KIT MEZCLADOR DIAM. 18X250(ERMES002KIT2)	175,80 €
GF031	KIT MEZ.MIXTO DIAM. 18X180(ERMES003KIT2)	178,80 €
GF032	KIT MEZCL.MIX.CON BLOQUEO (ERMES004KIT2)	445,40 €





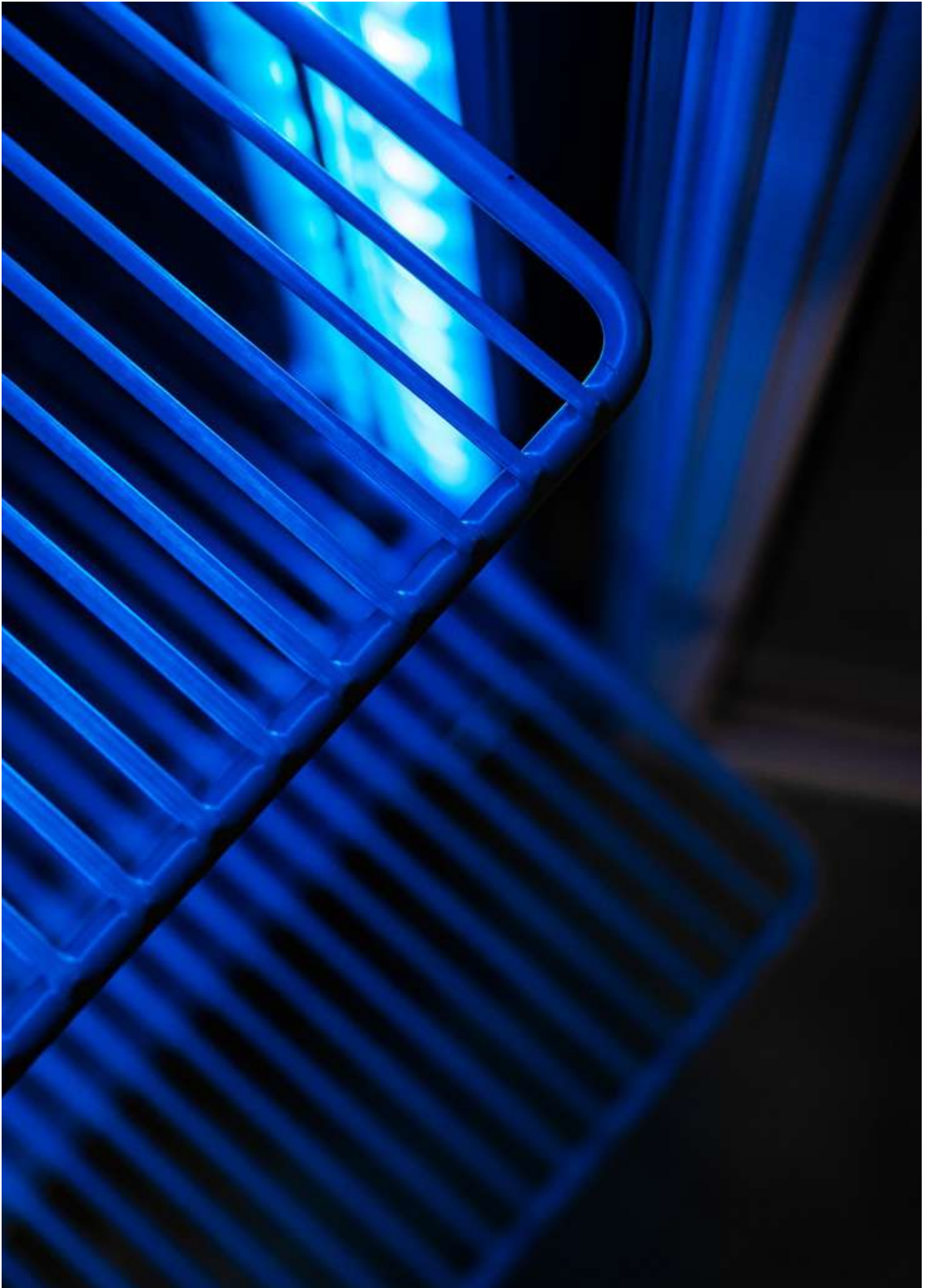











 **Infrico**

evco



Notas

Notas

A series of horizontal lines for taking notes, consisting of 20 evenly spaced lines extending across the width of the page.





🌐 **infricobyyou.com**

Pedidos

✉ pedidorepuestos@infrico.com

Plazos & Consultas

✉ repuestos@infrico.com

☎ (+34) 957 51 14 68

💬 Chat (+34) 648 14 77 57

Servicio Técnico

✉ serviciotecnico@infrico.com

☎ (+34) 957 59 51 16

☎ (+34) 682 28 74 83

Administración & Devoluciones

✉ sat.administracion@infrico.com

☎ (+34) 957 51 14 68